

FICHA DE IDENTIDADE



Significado do nome: Rei dos Grandes Répteis

Peso: 6 000 kg

PT Comprimento: 12 m

Altura: 4 m Alimentação:

Alimentação: Carnívora

CURIOSIDADE:

O tiranossauro era muito feroz!

A sua boca tinha cerca de 60 dentes afiados.

FICHA DE FACTOS



Significado do nome: Tgrant king lizard

Peso: 6 000 kg

PT Comprimento: 12 m

Altura: 4 m

Dieta: Carnívora

Anekdot:

The Tyrannosaurus was very ferocious!
His mouth had about 60 very sharp teeth.

CARTA STECK



Bedeutung des Namens: König der Tgrannenechsen

Peso: 6 000 kg

DE

Comprimento: 12

Altura: 4m

Nutrição: supressor de carne

Anekdot:

Der Tyrannosaurus war furchterregend!
Sein Maul war mit 60 messerscharfen Zähnen bestückt.

CARTÃO DE IDENTIDADE



Significado do nome: Rei dos répteis tirânicos

Peso: 6 000 kg

PT

Comprimento: 12 m

Altura: 4 m

Dieta: carnívora

Anekdot:

De Tyrannosaurus was een zeer verscheurend dier!
Zijn muil telde ongeveer 60 tanden zo scherp als een mes.

FICHA DE IDENTIDADE



Significación del nombre: Reg de los lagartos tiranos

Peso: 6 000 kg

ES

Longitud: 12 m

Altura: 4 m

Alimentação: Carnívoro

Anécdota:

El Tyrannosaurus era muy feroz.
¡Su boca tenía aproximadamente 60 dientes afilados como cuchillos!

CARTA D'IDENTITA



Significado do nome: re delle lucertole tiranne

Peso: 6 000 chili

Lunghessa: 12 metros

Altitude: 5 metros

Tipo de alimentazione: carnívoro

Curiosità :

Il tiranossauro era ferocissimo! La sua bocca aveva 60 denti, tutti taglienti come coltelli.



DINOKIT

DÉTERRE - DIG OUT - GRABE AUS GRAAF UIT - DESENTIERRA - DISSOTTER DESENTERRA



MONTAGE - ASSEMBLY - ZUSAMMENBAU BOUW - MONTAJE - MONTAGGIO MONTAGEM

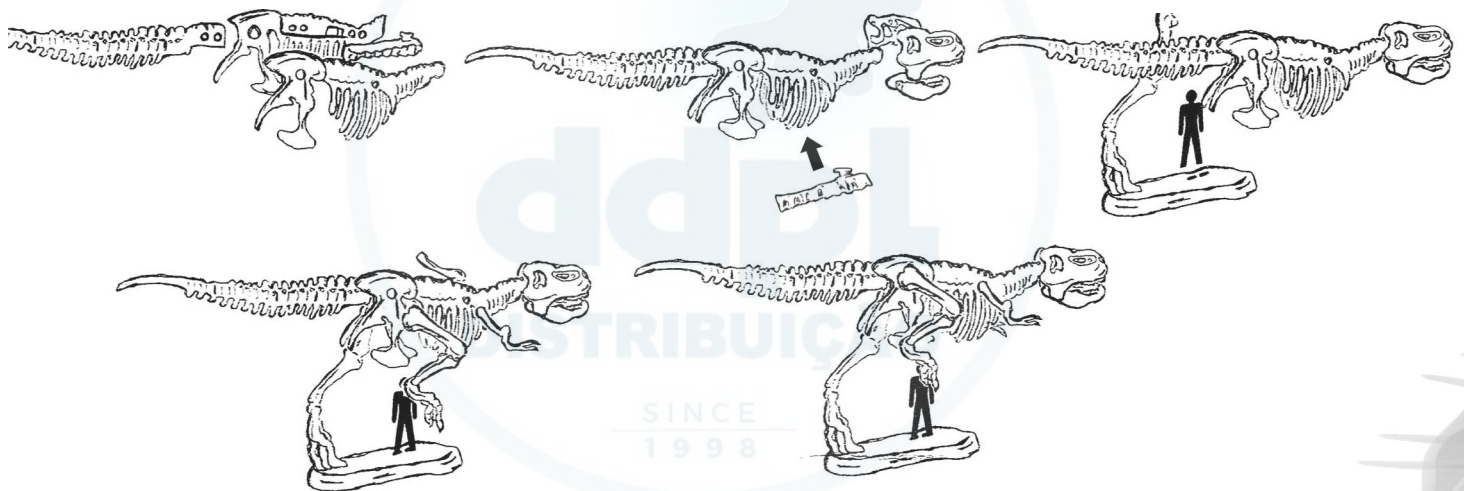

Contenu du coffret : 1 Bloc de fossile, 1 Marteau, 1 Burin, 1 Brosse, 1 Eponge, 1 Cuillère, 1 Petit bac et 1 Sachet de plâtre.

Kit contents: 1 Fossil block, 1 Hammer, 1 Chisel, 1 Brush, 1 Sponge, 1 Spoon, 1 Small tray and 1 Packet of plaster.

Schachtelinhalt : 1 Fossiler Block, 1 Hammer, 1 Stichel, 1 Bürste, 1 Schwamm, 1 Löffel, 1 Kleine Schale und Päckchen Gips.

Conteúdo do kit: 1 bloco de fósseis, 1 martelo, 1 cinzel, 1 pincel, 1 esponja, 1 colher, 1 tabuleiro e 1 saco de gesso.

de la caja: 1 Bloque de fósil, 1 Martillo, 1 Buril, 1 Cepillo, 1 Esponja, 1 Cuchara, 1 Tanque g 1 Bolsita de peso.

cofanetto: 1 blocco fossile, 1 marcello, 1 scalpello, 1 spazzola, 1 spugna, 1 cucchiaio, 1 vaschetta e 1 sacchetto di gesso.

REENTERRE - BURY - GRABEE GRAAFIN - YUELVEA - ENTERRAR - RISOTTERRÀ VOLTA A ENTERRAR



ATTENTION ! Ne convient pas aux enfants de moins de 3 ans. Risque d'ingestion de petits éléments. **ATTENTION !** A utiliser sous la surveillance rapprochée d'un adulte. Présence de pointes et de bords coupants fonctionnels. **MISE EN GARDE :** Uniquement pour les enfants de plus de 8 ans. Les couleurs et le contenu peuvent varier légèrement. **GARDER L'EMBALLAGE POUR RÉFÉRENCE FUTURE.** Ne pas mettre le plâtre en contact avec la bouche ou les yeux. En cas d'ingestion ou de contact avec les yeux : rincer abondamment à l'eau claire. Consulter un médecin sans délais. Ranger le coffret hors de la portée des jeunes enfants. Se laver les mains une fois les expériences terminées.

WARNING! Not suitable for children under 36 months. Choking hazard due to small parts. **WARNING !** To be used under the direct supervision of an adult. Presence of functional sharp edges. **CAUTION :** Only for use by children over 8 years old. Product colors and styles may differ. **KEEP THIS INFORMATION FOR FUTURE REFERENCE.** Do not put plaster in the mouth or eyes. In case of swallowing or contact with eyes: rinse with clear water. Seek immediate medical help. Store the kit out of reach of small children. Do wash hands after carrying out experiments.

ACHTUNG! Für Kinder unter 3 Jahren nicht geeignet. Erstickungsgefahr durch verschluckbare Kleinteile. **ACHTUNG!** Nur unter der direkten Aufsicht eines Erwachsenen benutzen. **HINWEIS:** Nur für Kinder ab 8 Jahren geeignet. Farben und Inhalte können leicht abweichen. **VERPAKKUNG FÜR EVENTUELLE RÜCKFRAGEN AUFBEWAHREN.** Bringe den Gips nicht mit dem Mund und den Augen in Kontakt. Bei Augenkontakt sofort mit viel Wasser ausspülen. Bei Verschlucken den Mund gründlich mit Wasser ausspülen und frisches Wasser trinken. Umgehend einen Arzt aufsuchen. Bewahre die Schachtel außer der Reichweite von kleinen Kindern auf. Nach Beendigung der Versuche Hände waschen.

WAARSCHUWING! Niet geschikt voor kinderen jonger dan 3 jaar. Inslinkegevaar van kleine onderdelen. **WAARSCHUWING!** Alleen gebruiken onder toezicht van een volwassene. **Opgelet :** Uitsluitend voor kinderen ouder dan 8 jaar. De kleuren en inhoud kunnen in beperkte mate verschillen. **DE VERPAKKING BEWAAREN VOOR LATER GEBRUIK.** Laat plaaster niet in aanraking komen met mond en ogen. Bij inslikken of oogcontact : Spoel overloedig met schoon water. **Consulter onmiddellijk een arts.** Bewaar de doos buiten het bereik van kleine kinderen. Was de handen na het uitvoeren van de proeven.

ATENCIÓN! No indicado para niños menores de 36 meses. Las piezas pequeñas pueden causar asfixia. **ATENCIÓN !** Se utilizará exclusivamente bajo la vigilancia directa de una persona adulta. Presencia de una punta afilada o bordes cortantes. **ADVERTENCIA :** Sólo para el uso de niños mayores de 8 años. Los colores y el estilo del producto pueden ser diferentes a los mostrados. **GUARDA LA CAJA COMO REFERENCIA POR SI TE HACE FALTA.** Evitar ninguno contacto del yeso, con la boca o los ojos. En caso de ingestión o de contacto con los ojos: lavar con gran cantidad de agua. Consultar a un médico inmediatamente. Guardar el equipo de juegos fuera del alcance los niños pequeños. Lavarse las manos, una vez terminados los experimentos.

AVVERTENZA! Non adatto a bambini di età inferiore a 36 mesi. Contiene piccole parti che potrebbero essere ingerite. Pericolo di soffocamento. **AVVERTENZA!** Da usare sotto la sorveglianza di un adulto. Presenza di punte acuminate e bordi taglienti funzionali. **AVVERTIMENTO :** Unicamente per bambini di 8 anni e più! I colori e contenuti possono variare leggermente. Conservare l'imballaggio per una consultazione futura. Non mettere il gesso in contatto con la bocca o gli occhi. In caso di ingestione o contatto con gli occhi, lavare abbondantemente con acqua fresca. Consultare un medico immediatamente. Conservare fuori dalla portata dei bambini più piccoli. Lavare le mani dopo gli esperimenti.



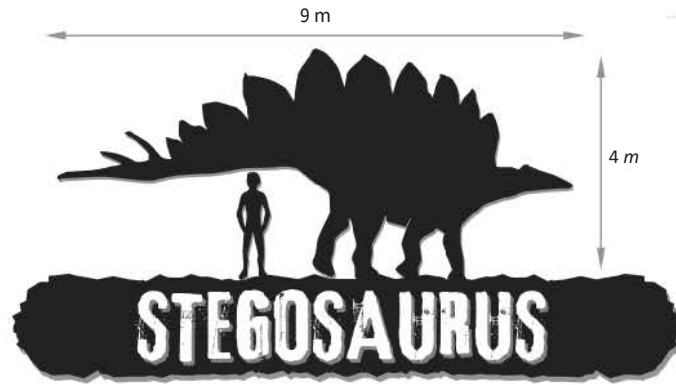

FICHA DE IDENTIDADE



Significadodo nome: Lagarto de telhado

Peso: 3 000 kg
Comprimento: 9 m
Altura: 4 m

Alimentação : Herbívoro



PT

FICHA DE FACTOS

Significado do nome: Réptil de telhado

Peso: 3 000 kg
Comprimento: 9 m
Altura: 4 m
Dieta: Herbívora



CARTA STECK

Bedeutung des Namens:
Dachechse

Peso: 3 000 kg
Comprimento: 9 m
Altura: 4 m

Protecção: Pflanzenfresser



CARTÃO DE IDENTIDADE

Significado do nome: Réptil de telhado

Peso: 3 000 kg
Comprimento: 9 m
Altura: 4 m
Dieta: Comedor de plantas

FICHA DE IDENTIDADE



Significación del nombre: Lagarto con tejado

Altura: 4 m

Alimentação: Herbívoro



Significado do nome: Lucertola tetto

Peso: 3000 malaguetas
Praça: 9 metros
Altitude: 4 metros

Tipo de alimentação: erbivoro

Trias - Triásico - Triassico

Jurassique - Jurassic - Jura
Jura - Jurásico - Giurassico

Cretacé - Cretaceous - Kreide
Krijt - Cretácico - Cretaceo

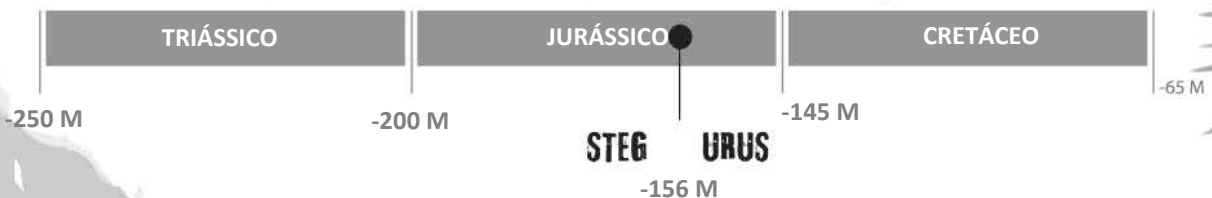

CURIOSIDADE:

O Stegosaurus era muito grande, mas tinha um cérebro pequeno que pesava cerca de 80 gr. Aproximadamente o tamanho de uma noz !

Anekdote:

The Stegosaurus was very large but had a very small brain. It weighed about 80 grams, approximately the size of a walnut!

Anekdote:

Der Stegosaurus war sehr gross, besass aber nur ein kleines Gehirn. Es wog nur etwa 80 g und war so gross wie eine Walnuss!

Anekdote:

De Stegosaurus was zeer groot maar had kleine hersenen. Deze wogen slechts 80 gram en waren zo groot als een noot!

Anécdota:

¡El Stegosaurus era muy grande – al contrario de su pequeñísimo cerebro, del tamaño de una nuez de 80 gramos!

Curiosità :

Lo stegosauro era enorme, ma il suo cervello era davvero piccolissimo: pesava appena 80 g ed era grande quanto una noce!

DINOKIT

DÉTERRE - DIG OUT - GRABE AUS
DIG OUT - DESENTIERRA - DISSOTTER
DESENTERRA

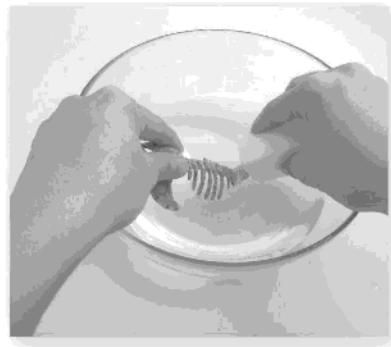
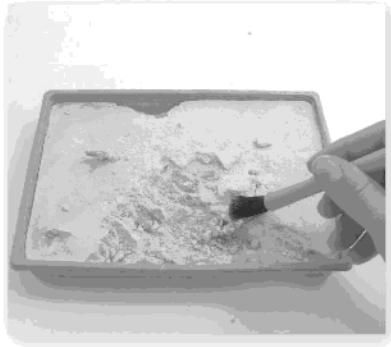
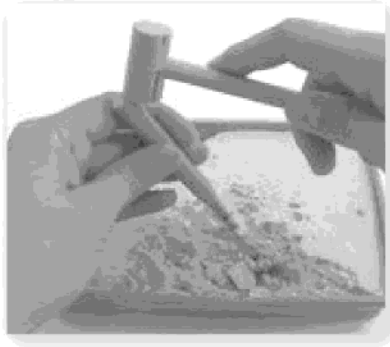

MONTAGEM - ASSEMBLY - ZUSAMMENBAU
CONSTRUÇÃO - MONTAJE - MONTAGGIO
MONTAGEM

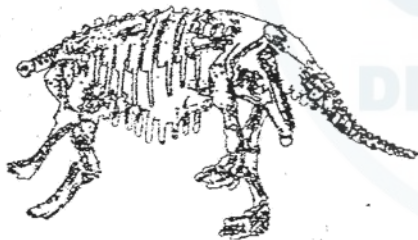
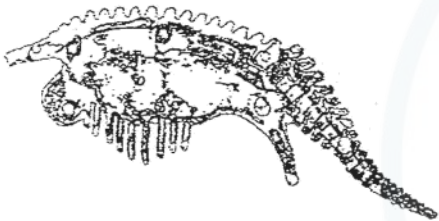

Conteúdo do cofret: 1 Bloc de fossile, 1 Marteau, 1 Burin, 1 Brosse, 1 Eponge, 1 Cuillère, 1 Petit bac et 1 Sachet de plâtre.
Kit contente: 1 bloco de fósseis, 1 martelo, 1 cinzel, 1 pincel, 1 esponja, 1 colher, 1 bandeja pequena e 1 pacote de gesso.

Schachtelinhalt : 1 Fossiler Block, 1 Hammer, 1 Stichel, 1 Bürste, 1 Schwamm, 1 Löffel, 1 Kleine Schale und Päckchen Gips.

Conteúdo do kit: 1 bloco de fósseis, 1 martelo, 1 cinzel, 1 pincel, 1 esponja, 1 colher, 1 tabuleiro e 1 saco de gesso.

de la caja: 1 Bloque de fósil, 1 Martillo, 1 Buril, 1 Cepillo, 1 Esponja, 1 Cuchara, 1 Tanque g 1 Bolsita de peso.

cofanetto: 1 blocco fossile, 1 marcello, 1 scalpello, 1 spazzola, 1 spugna, 1 cucchiaio, 1 vaschetta e 1 sacchetto di gesso.

RÉENTERRE - BURY - GRABE EIN GRAAFIN - YUELVEA ENTERRAR - RISOTTERRÀ VOLTA A ENTERRAR

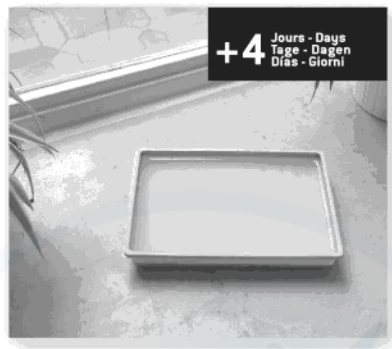
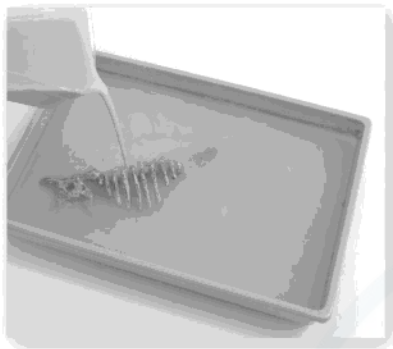
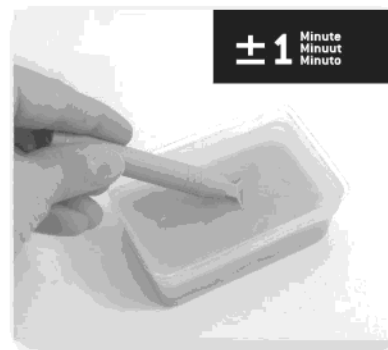
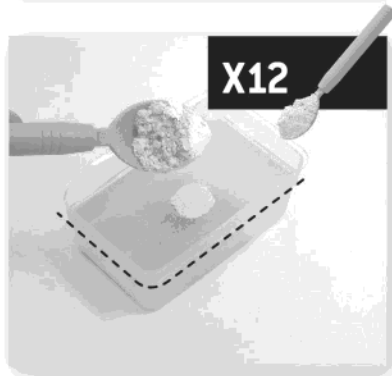
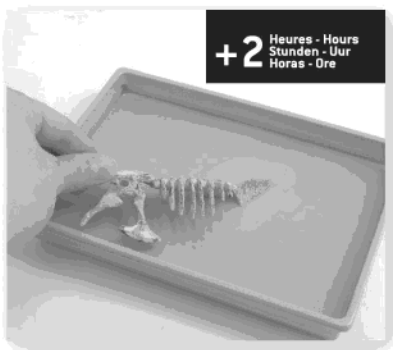
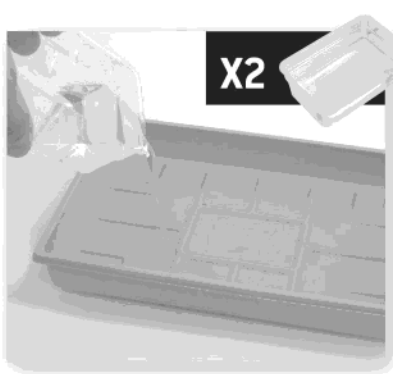

ATTENTION ! Ne convient pas aux enfants de moins de 3 ans. Risque d'ingestion de petits éléments. **ATTENTION !** A utiliser sous la surveillance rapprochée d'un adulte. Présence de pointes et de bords coupants fonctionnels. **MISE EN GARDE :** Uniquement pour les enfants de plus de 8 ans. Les couleurs et le contenu peuvent varier légèrement. **GARDER L'EMBALLAGE POUR RÉFÉRENCE FUTURE.**
Ne pas mettre le plâtre en contact avec la bouche ou les yeux. En cas d'ingestion ou de contact avec les yeux : rincer abondamment à l'eau claire. Consulter un médecin sans délais.
Ranger le coffret hors de la portée des jeunes enfants. Se laver les mains une fois les expériences terminées.

WARNING! Not suitable for children under 36 months. Choking hazard due to small parts. **WARNING !** To be used under the direct supervision of an adult. Presence of functional sharp spikes and edges. **CAUTION :** Only for use by children over 8 years old. Product colors and styles may differ. **KEEP THIS INFORMATION FOR FUTURE REFERENCE.** Do not put plaster in the mouth or eyes. In case of swallowing or contact with eyes: rinse with clear water. Seek immediate medical help. Store the kit out of reach of small children. Do wash hands after carrying out experiments.

ACHTUNG! Für Kinder unter 3 Jahren nicht geeignet. Erstickungsgefahr durch verschluckbare Kleinteile. **ACHTUNG!** Nur unter der direkten Aufsicht eines Erwachsenen benutzen. **HINWEIS:** Nur für Kinder ab 8 Jahren geeignet. Farben und Inhalte können leicht abweichen. **VERPAKKUNG FÜR EVENTUELLE RÜCKFRAGEN AUFBEWAHREN.** Bringe den Gips nicht mit dem Mund und den Augen in Kontakt. Bei Augenkontakt sofort mit viel Wasser ausspülen. Bei Verschlucken den Mund gründlich mit Wasser ausspülen und frisches Wasser trinken. Umgehend einen Arzt aufsuchen. Bewahre die Schachtel außer der Reichweite von kleinen Kindern auf. Nach Beendigung der Versuche Hände waschen.

WAARSCHUWING! Niet geschikt voor kinderen jonger dan 3 jaar. Inslikgevaar van kleine onderdelen. **WAARSCHUWING!** Alleen gebruiken onder toezicht van een volwassene. **Opgelet :** Uitsluitend voor kinderen ouder dan 8 jaar. De kleuren en inhoud kunnen in beperkte mate verschillen. **DE VERPAKKING BEWAAREN VOOR LATER GEBRUIK.** Laat plaaster niet in aanraking komen met mond en ogen. Bij inslikken of oogcontact : Spoel overloedig met schoon water. **Conservare il kit al di fuori della portata dei bambini più piccoli.** Bewaar de doos buiten het bereik van kleine kinderen. Was de handen na het uitvoeren van de proeven.

ATENCIÓN! No indicado para niños menores de 36 meses. Las piezas pequeñas pueden causar asfixia. **ATENCIÓN !** Se utilizará exclusivamente bajo la vigilancia directa de una persona adulta. Presencia de una punta afilada o bordes cortantes. **ADVERTENCIA :** Sólo para el uso de niños mayores de 8 años. Los colores y el estilo del producto pueden ser diferentes a los mostrados. **GUARDA LA CAJA COMO REFERENCIA POR SI TE HACE FALTA.** Evitar ninguno contacto del yeso, con la boca o los ojos. En caso de ingestión o de contacto con los ojos: lavar con gran cantidad de agua. Consultar a un médico inmediatamente. Guardar el equipai de juegos fuera del alcance los niños pequeños. Lavarse las manos, una vez terminados los experimentos.

AVERTENZA! Non adatto a bambini di età inferiore a 36 mesi. Contiene piccole parti che potrebbero essere ingerite. Pericolo di soffocamento. **AVERTENZA!** Da usare sotto la sorveglianza di un adulto. Presenza di punte acuminata e bordi taglienti funzionali. **AVVERTIMENTO :** Unicamente per bambini di 8 anni e più! I colori e contenuti possono variare leggermente. **Conservare l'imballaggio** per una consultazione futura. Non mettere il gesso in contatto con la bocca o gli occhi. In caso di ingestione o contatto con gli occhi, lavare abbondantemente con acqua fresca. Consultare un medico immediatamente. Conservare fuori dalla portata dei bambini più piccoli. Lavare le mani dopo gli esperimenti.





FICHA DE IDENTIDADE



Significação do nome: : Cara de três chifres

Peso: 5 000 kg

Comprimento: 9 m

Altura: 4 m

Alimentação : Herbívoro

CURIOSIDADE:

O Triceratops usa a sua forte clavícula e os 3 cornos para se defender.

FICHA DE FACTOS



Peso: 5 000 kg

Comprimento: 9 m

Altura: 4 m

Dieta: Herbívora

Anekdote:

The Triceratops used his frill and his three nose horns as defence weapons.

CARTA STECK



Bedeutung des Namens: Dreihorn Gesicht

Peso: 5 000 kg

Comprimento: 9 m

Altura: 4 m

Protecção: Pflanzenfresser

Anekdote:

Der Triceratops benutzte seinen knöchernen Schild und seine drei Nasenhörner zur Verteidigung.

CARTÃO DE IDENTIDADE



Peso: 5 000 kg

Comprimento: 9 m

Significado do nome: cara de tricórnio

Altura: 4 m

Dieta: Vegetariana

Anekdote:

De Triceratops gebruikte zijn harde kraag en zijn 3 hoorns op zijn neus om zich te verdedigen.

FICHA DE IDENTIDADE



Significación del nombre: Cara de tres cuernos

Peso: 5 000 kg Longitud: 9 m

Altura: 4 m

Alimentação: Herbívoro

Anécdota:

El Triceratops utilizaba su fuerte clavícula y sus tres cuernos nasales para defenderse.

CARTA D'IDENTITA



Significado do nome: faccia con tre corna

Peso: 5000 chili

Lunghessa: 9 metri

Altitude: 4 metros

Tipo de alimentação: erbivoro

Curiosità :

Il triceratopo usava la sua corona ossea e le sue tre corna (di cui una sul naso) per difendersi.



DINOKIT

DÉTERRE - DIG OUT - GRABE AUS
DIG OUT - DESENTIERRA - DISSOTTER
DESENTERRA

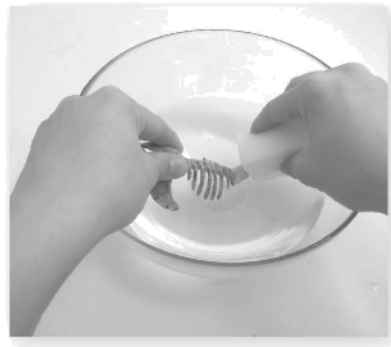

MONTAGEM - ASSEMBLY - ZUSAMMENBAU
CONSTRUÇÃO - MONTAJE - MONTAGGIO
MONTAGEM

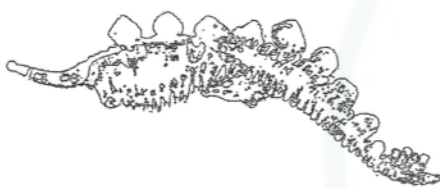

Conteúdo do coffret: 1 Bloc de fossile, 1 Marteau, 1 Burin, 1 Brosse, 1 Eponge, 1 Cuillere, 1 Petit bac et 1 Sachet de plâtre.

Kit contente: 1 bloco de fósseis, 1 martelo, 1 cinzel, 1 pincel, 1 esponja, 1 colher, 1 bandeja pequena e 1 pacote de gesso.

Schachtelinhalt: 1 Fossiler Block, 1 Hammer, 1 Stichel, 1 Bürste, 1 Schwamm, 1 Löffel, 1 Kleine Schale und Päckchen Gips.

Conteúdo do kit: 1 bloco de fósseis, 1 martelo, 1 cinzel, 1 pincel, 1 esponja, 1 colher, 1 tabuleiro e 1 saco de gesso.

de la caja: 1 Bloque de fósil, 1 Martillo, 1 Buril, 1 Cepillo, 1 Esponja, 1 Cuchara, 1 Tanque g 1 Bolsita de peso.

cofanetto: 1 blocco fossile, 1 marcello, 1 scalpello, 1 spazzola, 1 spugna, 1 cucchiaio, 1 vaschetta e 1 sacchetto di gesso.

RÉENTERRE - BURY - GRABE E IN GRAAFIN - YUELVEA ENTERRAR - RISOTTERRÀ VOLTA A ENTERRAR

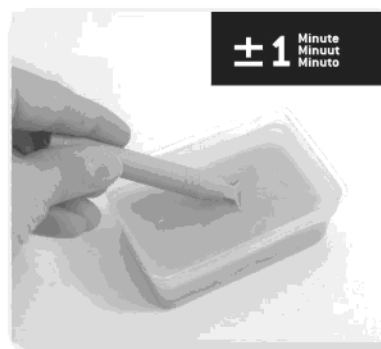
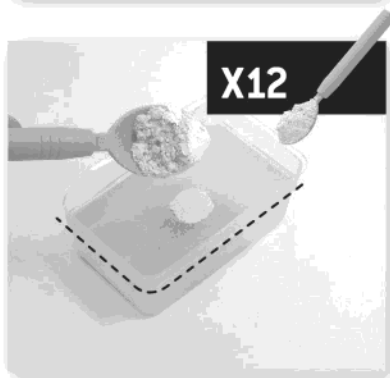
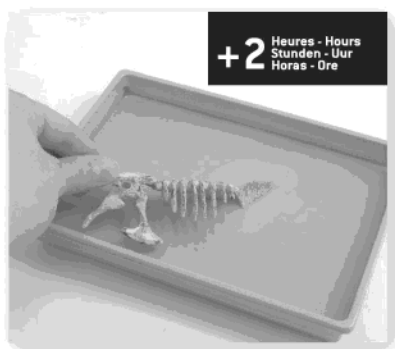
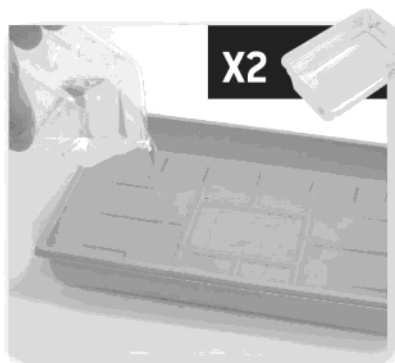

ATTENTION ! Ne convient pas aux enfants de moins de 3 ans. Risque d'ingestion de petits éléments. ATTENTION ! A utiliser sous la surveillance rapprochée d'un adulte. Présence de pointes et de bords coupants fonctionnels. MISE EN GARDE : Uniquement pour les enfants de plus de 8 ans. Les couleurs et le contenu peuvent varier légèrement. GARDER L'EMBALLAGE POUR RÉFÉRENCE FUTURE. Ne pas mettre le plâtre en contact avec la bouche ou les yeux. En cas d'ingestion ou de contact avec les yeux : rincer abondamment à l'eau claire. Consulter un médecin sans délais. Ranger le coffret hors de la portée des jeunes enfants. Se laver les mains une fois les expériences terminées.

WARNING! Not suitable for children under 36 months. Choking hazard due to small parts. WARNING ! To be used under the direct supervision of an adult. Presence of functional sharp spikes and edges. CAUTION : Only for use by children over 8 years old. Product colors and styles may differ. KEEP THIS INFORMATION FOR FUTURE REFERENCE. Do not put plaster in the mouth or eyes. In case of swallowing or contact with eyes: rinse with clear water. Seek immediate medical help. Store the kit out of reach of small children. Do wash hands after carrying out experiments.

ACHTUNG! Für Kinder unter 3 Jahren nicht geeignet. Erstickungsgefahr durch verschluckbare Kleinteile. ACHTUNG! Nur unter der direkten Aufsicht eines Erwachsenen benutzen. HINWEIS: Nur für Kinder ab 8 Jahren geeignet. Farben und Inhalte können leicht abweichen. VERPAKKUNG FÜR EVENTUELLE RÜCKFRAGEN AUFBEWAHREN. Bringe den Gips nicht mit dem Mund und den Augen in Kontakt. Bei Augenkontakt sofort mit viel Wasser ausspülen. Bei Verschlucken den Mund gründlich mit Wasser ausspülen und frisches Wasser trinken. Umgehend einen Arzt aufsuchen. Bewahre die Schachtel außer der Reichweite von kleinen Kindern auf. Nach Beendigung der Versuche Hände waschen.

WAARSCHUWING! Niet geschikt voor kinderen jonger dan 3 jaar. Inslikkgevaar van kleine onderdelen. WAARSCHUWING! Alleen gebruiken onder toezicht van een volwassene. Opgelet : Uitsluitend voor kinderen ouder dan 8 jaar. De kleuren en inhoud kunnen in beperkte mate verschillen. DE VERPAKKING BEWAREN VOOR LATER GEBRUIK. Laat plaaster niet in aanraking komen met mond en ogen. Bij inslikken of oogcontact : Spoel overloedig met schoon water. Consulteer onmiddellijk een arts. Bewaar de doos buiten het bereik van kleine kinderen. Was de handen na het uitvoeren van de proeven.

ATENCIÓN! No indicado para niños menores de 36 meses. Las piezas pequeñas pueden causar asfixia. ATENCIÓN ! Se utilizará exclusivamente bajo la vigilancia directa de una persona adulta. Presencia de una punta acuminada e bordi taglienti funzionali. AVVERTIMENTO : Unicamente per bambini di 8 anni e più! I colori e i contenuti possono variare leggermente. GUARDA LA CAJA COMO REFERENCIA POR SI TE HACE FALTA. Evitar ninguno contacto del yeso, con la boca o los ojos. En caso de ingestión o de contacto con los ojos: lavar con gran cantidad de agua. Consultar a un médico inmediatamente. Guardar el equipo de juegos fuera del alcance los niños pequeños. Lavarse las manos, una vez terminados los experimentos.

AVVERTENZA! Non adatto a bambini di età inferiore a 36 mesi. Contiene piccole parti che potrebbero essere ingerite. Pericolo di soffocamento. AVVERTENZA! Da usare sotto la sorveglianza di un adulto. Presenza di punte acuminate e bordi taglienti funzionali. AVVERTIMENTO : Unicamente per bambini di 8 anni e più! I colori e i contenuti possono variare leggermente. Conservare l'imballaggio per una consultazione futura. Non mettere il gesso in contatto con la bocca o gli occhi. In caso di ingestione o contatto con gli occhi, lavare abbondantemente con acqua fresca. Consultare un medico immediatamente. Conservare fuori dalla portata dei bambini più piccoli. Lavare le mani dopo gli esperimenti.



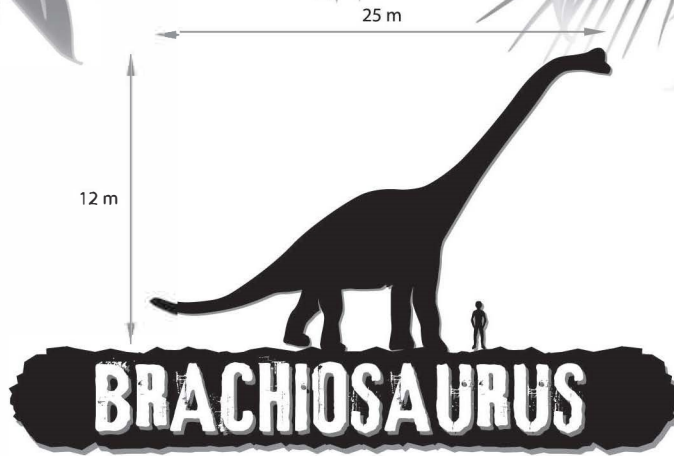

FICHE D'IDENTITÉ



PT

Signification du nom : Réptil com braços

Peso: 23 000 kg

Altura : 25 m

Largura: 12 m

Alimentação: Herbívora

CURIOSIDADE:

O Braquiossauro conseguia comer até 1500 Kg de folhas e ervas por dia !

FACT SHEET



EN

Meaning of name: Arm reptile

Weight: 23 000 kg

Length: 25 m

Height: 12 m

Diet: Herbivorous

Anekdote:

The Brachiosaurus could eat up to 1500 kg of leaves and herbs per day!

STECKBRIEF



DE

Bedeutung des Namens: Armechse

Gewicht: 23 000 kg

Länge: 25 m

Höhe: 12 m

Ernährung: Pflanzenfresser

Anekdote:

Der Brachiosaurus konnte bis zu 1500 kg Gras und Blätter am Tag essen!

IDENTITEITSFICHE



NL

Betekenis van de naam: Armsaürrier

Gewicht: 23 000 kg

Lengte: 25 m

Hoogte: 12 m

Diet: Planteneter

Anekdote:

De Brachiosaurus kon tot 1500 kg bladeren en planten eten per dag

FICHA DE IDENTIDAD



ES

Significación del nombre: Lagarto con brazos

Peso: 23 000 kg

Longitud: 25 m

Altura: 12 m

Alimentación: Herbívoro

Anécdota:

¡El Brachiosaurus podía comer hasta 1 500 kg de hierbas y hojas por día!

CARTA D'IDENTITÀ



IT

Significato del nome: lucertola braccio

Peso: 23000 chili

Lunghezza: 25 metri

Altezza: 12 metri

Tipo di alimentazione: erbivoro

Curiosità :

Il brachiosauro poteva mangiare fino a 1500 kg di foglie e erba al giorno!

Trias - Triassic - Trias
Trias - Triásico - Triassico

Jurassique - Jurassic - Jura
Jura - Jurásico - Giurassico

Crétacé - Cretaceous - Kreide
Krijt - Cretácico - Cretaceo



BRACHIOSAURUS
-161 M

DINOKIT

DÉTERRE - DIG OUT - GRABE AUS
DIG OUT - DESENTERRAR - DISSOTTER

DESENTERRA

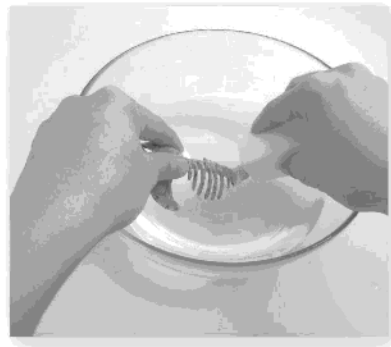
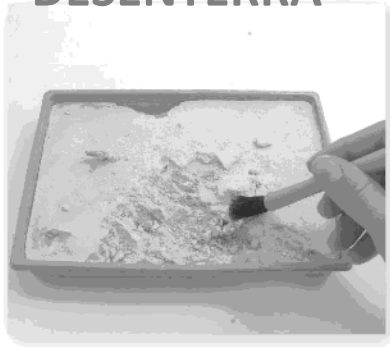
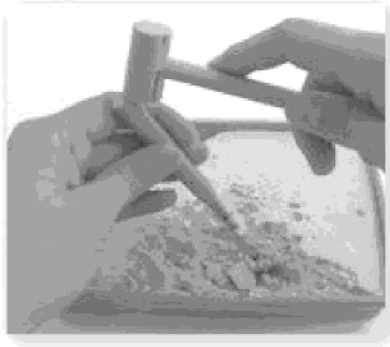

MONTAGEM - ASSEMBLY - ZUSAMMENBAU
CONSTRUÇÃO - MONTAJE - MONTAGGIO
MONTAGEM



Conteúdo do cofret: 1 Bloc de fossile, 1 Marteau, 1 Burin, 1 Brosse, 1 Eponge, 1 Cuillere, 1 Petit bac et 1 Sachet de plâtre.
Kit contente: 1 bloco de fósseis, 1 martelo, 1 cinzel, 1 pincel, 1 esponja, 1 colher, 1 bandeja pequena e 1 pacote de gesso.

Schachtelinhalt : 1 Fossiler Block, 1 Hammer, 1 Stichel, 1 Bürste, 1 Schwamm, 1 Löffel, 1 Kleine Schale und Päckchen Gips.

Conteúdo do kit: 1 bloco de fósseis, 1 martelo, 1 cinzel, 1 pincel, 1 esponja, 1 colher, 1 tabuleiro e 1 saco de gesso.

de la caja: 1 Bloque de fósil, 1 Martillo, 1 Buriil, 1 Cepillo, 1 Esponja, 1 Cuchara, 1 Tanque g 1 Bolsita de peso.

cofanetto: 1 blocco fossile, 1 marcello, 1 scalpello, 1 spazzola, 1 spugna, 1 cucchiaio, 1 vaschetta e 1 sachetto di gesso.

RÉENTERRE - BURY - GRABE E IN GRAAFIN - YUELVEA ENTERRAR - RISOTTERRÀ VOLTA A ENTERRAR

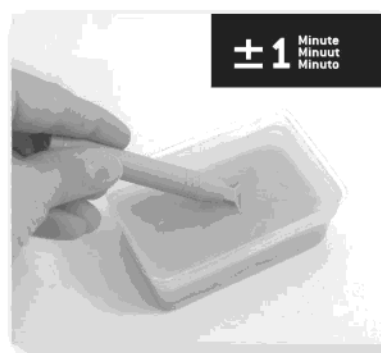
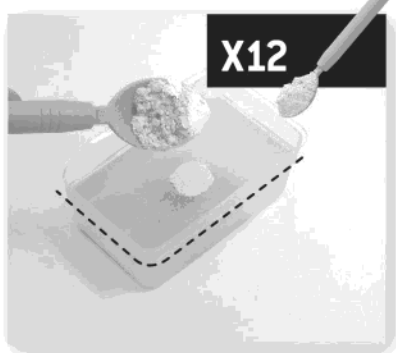
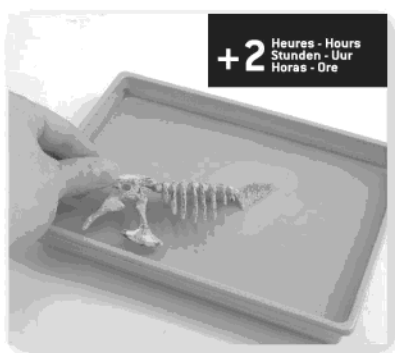
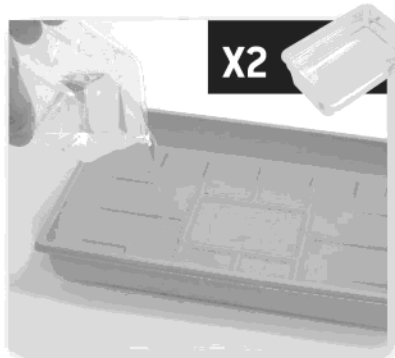

ATTENTION ! Ne convient pas aux enfants de moins de 3 ans. Risque d'ingestion de petits éléments. ATTENTION ! A utiliser sous la surveillance rapprochée d'un adulte. Présence de pointes et de bords coupants fonctionnels. MISE EN GARDE : Uniquement pour les enfants de plus de 8 ans. Les couleurs et le contenu peuvent varier légèrement. GARDER L'EMBALLAGE POUR RÉFÉRENCE FUTURE. Ne pas mettre le plâtre en contact avec la bouche ou les yeux. En cas d'ingestion ou de contact avec les yeux : rincer abondamment à l'eau claire. Consulter un médecin sans délais. Ranger le coffret hors de la portée des jeunes enfants. Se laver les mains une fois les expériences terminées.

WARNING! Not suitable for children under 36 months. Choking hazard due to small parts. WARNING ! To be used under the direct supervision of an adult. Presence of functional sharp spikes and edges. CAUTION : Only for use by children over 8 years old. Product colors and styles may differ. KEEP THIS INFORMATION FOR FUTURE REFERENCE. Do not put plaster in the mouth or eyes. In case of swallowing or contact with eyes: rinse with clear water. Seek immediate medical help. Store the kit out of reach of small children. Do wash hands after carrying out experiments.

ACHTUNG! Für Kinder unter 3 Jahren nicht geeignet. Erstickungsgefahr durch verschluckbare Kleinteile. ACHTUNG! Nur unter der direkten Aufsicht eines Erwachsenen benutzen. HINWEIS: Nur für Kinder ab 8 Jahren geeignet. Farben und Inhalte können leicht abweichen. VERPAKKUNG FÜR EVENTUELLE RÜCKFRAGEN AUFBEWAHREN. Bringe den Gips nicht mit dem Mund und den Augen in Kontakt. Bei Augenkontakt sofort mit viel Wasser ausspülen. Bei Verschlucken den Mund gründlich mit Wasser ausspülen und frisches Wasser trinken. Umgehend einen Arzt aufsuchen. Bewahre die Schachtel außer der Reichweite von kleinen Kindern auf. Nach Beendigung der Versuche Hände waschen.

WAARSCHUWING! Niet geschikt voor kinderen jonger dan 3 jaar. Inslinlikgevaar van kleine onderdelen. WAARSCHUWING! Alleen gebruiken onder toezicht van een volwassene. Opgelet : Uitsluitend voor kinderen ouder dan 8 jaar. De kleuren en inhoud kunnen in beperkte mate verschillen. DE VERPAKKING BEWAREN VOOR LATER GEBRUIK. Laat plaaster niet in aanraking komen met mond en ogen. Bij inslikken of oogcontact : Spoel overloedig met schoon water. Consulteer op tijd een arts. Bewaar de doos buiten het bereik van kleine kinderen. Was de handen na het uitvoeren van de proeven.

ATENCIÓN! No indicado para niños menores de 36 meses. Las piezas pequeñas pueden causar asfixia. ATENCIÓN ! Se utilizará exclusivamente bajo la vigilancia directa de una persona adulta. Presencia de una punta acuminada e bordi taglienti funzionali. AVVERTIMENTO : Unicamente per bambini di 8 anni e più! I colori e i contenuti possono variare leggermente. GUARDA LA CAJA COMO REFERENCIA POR SI TE HACE FALTA. Evitar ninguno contacto del yeso, con la boca o los ojos. En caso de ingestión o de contacto con los ojos: lavar con gran cantidad de agua. Consultar a un médico inmediatamente. Guardar el equipo de juegos fuera del alcance los niños pequeños. Lavarse las manos, una vez terminados los experimentos.

AVVERTENZA! Non adatto a bambini di età inferiore a 36 mesi. Contiene piccole parti che potrebbero essere ingerite. Pericolo di soffocamento. AVVERTENZA! Da usare sotto la sorveglianza di un adulto. Presenza di punte acuminate e bordi taglienti funzionali. AVVERTIMENTO : Unicamente per bambini di 8 anni e più! I colori e i contenuti possono variare leggermente. Conservare l'imballaggio per una consultazione futura. Non mettere il gesso in contatto con la bocca o gli occhi. In caso di ingestione o contatto con gli occhi, lavare abbondantemente con acqua fresca. Consultare un medico immediatamente. Conservare fuori dalla portata dei bambini più piccoli. Lavare le mani dopo gli esperimenti.

