

DEWALT®

ATILA®

Dá vida aos seus projetos

CATÁLOGO TABELA 2021

ATILA®

Dá vida aos seus projetos



DESIGNAÇÃO DOS PRODUTOS

Pode verificar se recebeu o produto correto verificando as seguintes informações. Aqui está o sistema de designação dos nossos produtos.

PRODUTOS SEM FIO		DC	D	996	P2
Tipo	DC	Sem Fio DEWALT (DEWALT Cordless)			
Serie	D	Berbequim (Drill)			
	H	Martelo (Hammer)			
	F	Aparafusadora/Chave (Fastenings)			
	S	Serra: Circular, Recortes, Sabre, Mergulho, Esquadria... (Saw)			
	G	Rebarbadora (Grinder)			
	N	Pregadora (Nailer)			
	L	Luz / Lanterna (Light)			
	K	Conjunto de ferramentas (Kit)			
	B	Bateria (Battery)			
	M	Ferramentas de Jardim			
Producto	000	Número de designação do produto			
Amperagem e número de baterias	C	1,3 Ah			
	S	1,5 Ah			
	D	2 Ah			
	L	3 Ah			
	M	4 Ah			
	P	5 Ah			
	T	6 Ah			
	X	9 Ah			
	Y	12 Ah			
	N	Unidade Básica (sem carregador/bateria em caixa de cartão)			
	NT	Unidade Básica (sem carregador/bateria em mala TSTAK)			
	B	Bluetooth			
	1	1 bateria			
	2	2 baterias			
	3	3 baterias			

Em geral, todas as ferramentas sem fio fornecidas com baterias, além do carregador, também são fornecidas com a mala TSTAK.

PRODUTOS COM FIO		DWE	315	K	T
Tipo	DW, DWE	Produto elétrico com fio DEWALT (DEWALT Electric)			
Producto	000	Número de designação do produto			
Embalagem	K	Fornecido com mala (Kitbox)			
	ø	Fornecido em caixa de cartão se a referência terminar com um número			
Referências promocionais	T, P, D	Referências promocionais criadas na Europa; todos os componentes são embalados e fornecidos em conjunto			
	CPROF	Referências promocionais criadas localmente que permitem melhorar o preço ou fazer uma composição específica; os componentes são fornecidos separadamente			

OUTROS PRODUTOS	EXTENSÕES PARA FAZER A ENCOMENDA	DCD996P2 - QW
Tipo	-QW	Sem fio
DWHT	-QS	Com fio
DWST	-PT	Composição especial de Portugal
DT	-XJ	Ferramenta sem fio mas sem incluir baterias nem carregador ou dispositivos
DF, DDF, DWF	-QZ	Acessórios

A nossa equipa está à sua disposição para o ajudar a identificar o produto que melhor se adequa às suas necessidades.

ÍNDICE**ATILA**[®]*Dá vida aos seus projetos***GARANTIA DEWALT[®]****SERVIÇOS DE ASSISTÊNCIA TÉCNICA****FERRAMENTAS ELÉTRICAS****INSTRUMENTOS LASER****FERRAMENTAS DE JARDIM****FERRAMENTA MANUAL****ARMAZENAMENTO****ACESSÓRIOS****ÂNCORAS E SISTEMAS DE FIXAÇÃO****TABELA DE PREÇOS / ÍNDICE ALFANUMÉRICO****ATENÇÃO:**

As categorias de ferramentas elétricas, armazenagem e acessórios, são regidos por diferentes descontos de tabela

NOTA 1.- A DEWALT[®] reserva-se no direito de mudar as condições e preços desta TABELA sem aviso prévio.

NOTA 2.- Todos os dados desta TABELA são corretos no momento desta impressão salvo erros tipográficos.

NOTA 3.- Todos os preços são válidos para Portugal a partir de 1 de Fevereiro de 2021.

NOTA 4.- Os acoplamentos serão fornecidos de acordo com disponibilidade e sob encomenda.

NOTA 5.- QUANTIDADE POR CAIXA refere-se ao número de unidades individuais do produto dentro de uma caixa de fábrica.

NOTA 6.- MASTERPACK refere-se à quantidade mínima obrigatória de unidades de encomenda.

DEWALT®

Mais de 30 anos de experiência

no fabrico de Ferramentas Elétricas para a construção profissional, nas nossas instalações em Idstein, Alemanha

Mais de 50 anos de experiência

a projetar e fabricar soluções de perfuração de alta qualidade para a construção profissional, nas nossas instalações em Buchberg, Alemanha

- Software de simulação desenvolvidos em parceria com a indústria automóvel
- Instalações para testes baseadas nas aplicações, líderes no setor
- Última tecnologia no fabrico de acessórios de perfuração
- Design premiado

Graças ao seu design e fabrico próprios, a qualidade das soluções de perfuração DEWALT superam os requisitos das tarefas profissionais mais exigentes.

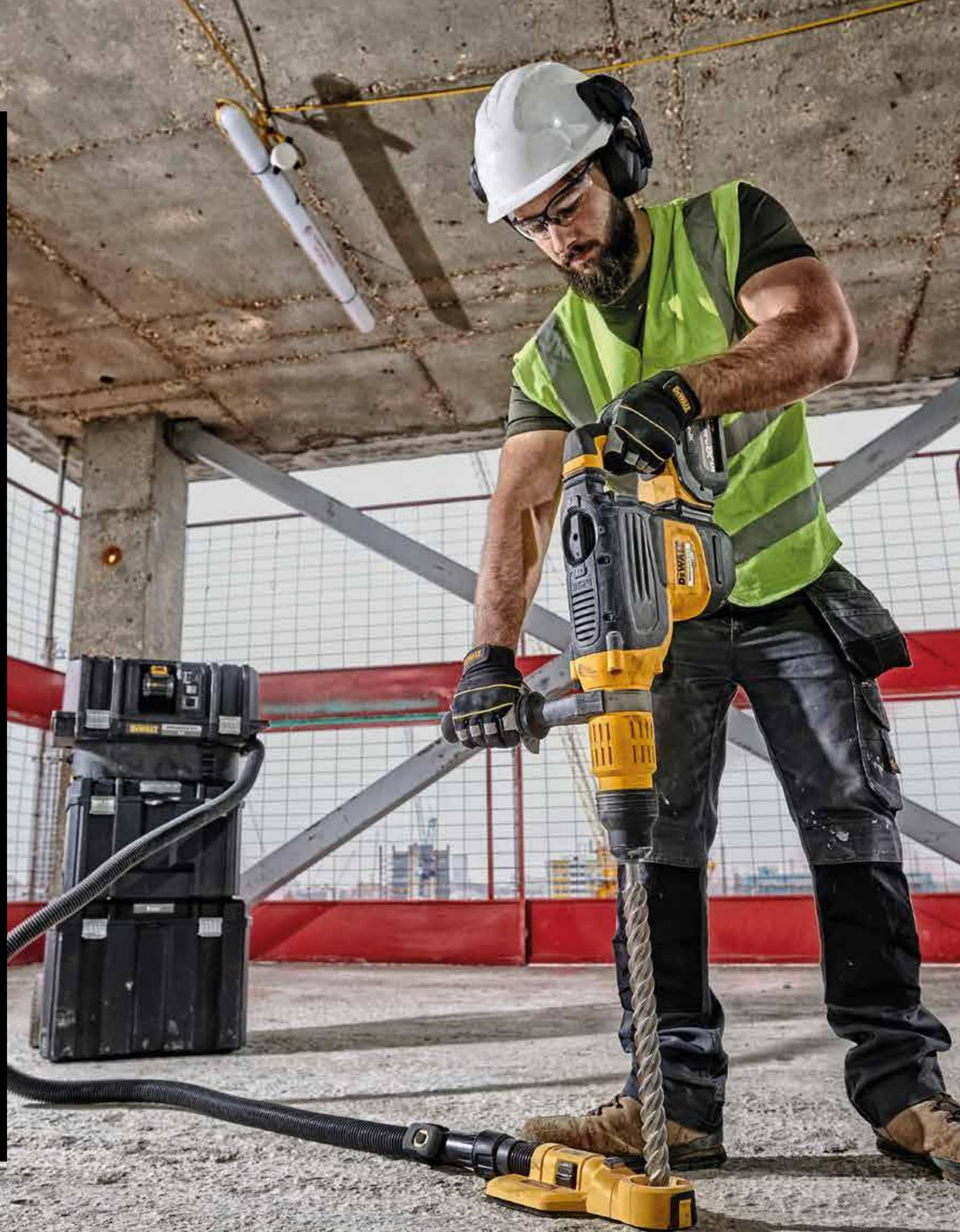

PORQUÊ DEWALT

PESQUISA JUNTO DO UTILIZADOR

Em média, falamos com 20.000 utilizadores todos os anos, como parte do processo de desenvolvimento de novos produtos

Uma compreensão abrangente das tarefas reais que os nossos utilizadores realizam é o que nos permite desenvolver características de produtos que são verdadeiros benefícios para os nossos utilizadores

PRODUTOS INOVADORES

Para apoiar a nuestros usuarios y avanzar en la industria, DEWALT desarrolla constantemente productos verdaderamente innovadores a través de categorías múltiples

Esta ventaja técnica es reconocida con frecuencia por premios internacionales de diseño

GAMA COMPLETA DE PRODUTOS DE ALTA QUALIDADE

A DEWALT é um fornecedor completo de ferramentas elétricas e acessórios para empreiteiros e profissionais

FIDELIDADE DO UTILIZADOR

A garantia DEWALT e a rede de serviços técnicos de primeira linha, fazem com que os nossos clientes confiem na qualidade dos nossos produtos. Quem adquire os nossos produtos pela primeira vez tornasse fiel à DEWALT

A DEWALT participa ativamente em eventos por toda a Europa construindo a reputação da nossa marca, gerando um enorme interesse pela nossa variada carteira de produtos

ATILA®

Dá vida aos seus projetos

**PERFORM
PROTECT™**

MÁXIMA SEGURANÇA. MÁXIMA PRODUTIVIDADE.

POEIRAS



SOLUÇÕES AVANÇADAS DE GESTÃO DE POEIRAS

Com as nossas soluções Perform & Protect™ para a gestão de poeiras, o risco de inalação de poeiras e os problemas de saúde a longo prazo são consideravelmente reduzidos.

Um local de trabalho mais limpo garante a otimização do desempenho, a vida útil e a fiabilidade do produto e aumenta a produtividade. A nossa vasta gama com mais de 200 soluções e acessórios, incluindo aspiradores de classe M com limpeza automática dos filtros, resguardos, brocas ocas e aspiradores universais compatíveis com todas as marcas de ferramentas, que permitem às suas equipas trabalhar sem esforço em todo o lado.

VIBRAÇÃO



ATÉ 50% MENOS VIBRAÇÃO

A exposição prolongada à vibração pode causar problemas de saúde, como o síndrome do canal cárpico e o síndrome do dedo branco. Quando o escudo Perform & Protect é reconhecido para vibração indica que os níveis de vibrações foram reduzidos consideravelmente, aumentando o tempo e o conforto de utilização, sem pôr em causa o desempenho. Os nossos martelos SDS-Plus e SDS-Max incorporam a tecnologia avançada do Controlo Ativo da Vibração, que reduz as vibrações até 50% em comparação com modelos padrão e permite que os utilizadores trabalhem mais tempo com maior segurança.

CONTROLO



COMPLETO CONTROLO DO TORQUE

As ferramentas de alta velocidade e alto desempenho podem encravar durante a perfuração ou o corte, podendo haver o risco de ferimentos e danos na ferramenta. Com as nossas funções de Perform & Protect para o Controlo, pode ter a certeza que as ferramentas são integradas como padrão com a avançada tecnologia de controlo de torque que permite que o utilizador mantenha sempre o controlo. O nosso sistema anti rotação da embraiagem E-Clutch® deteta uma perda de controlo da ferramenta e reage instantaneamente cortando a potência, enquanto que o Travão eletrónico (Kickback Brake) integrado nas nossas rebarbadoras desliga a ferramenta quando ocorre um contragolpe, bloqueamento do disco ou paragem.

Sabemos o que é mais importante para si no local de trabalho, porque nos disse o que pretende. Necessita da máxima produtividade e desempenho, ao mesmo tempo que mantém a sua equipa protegida e em conformidade com os restritos regulamentos do local de construção.

O QUE É O PERFORM & PROTECT™?

A DEWALT® está comprometida há mais de 12 anos no desenvolvimento de soluções robustas e inovadoras que não só superam os limites de desempenho, como também protegem, dia após dia, a integridade dos utilizadores durante as operações. Cada produto Perform & Protect™ integra as melhores funções de segurança da sua categoria.

Quer se trate de tratamento da tecnologia de gestão de poeiras e da redução da vibração ou dos sistemas de anti-rotação e controlo de torque mais avançados, estamos dedicados a oferecer-lhe as soluções profissionais mais avançadas que satisfazem os nossos critérios mais rigorosos e que lhe garantem trabalhar de forma mais eficiente por mais tempo e com a máxima confiabilidade e paz de espírito, sem comprometer o desempenho da sua ferramenta.



RESISTÊNCIA GARANTIDA.®

DEWALT

XR FLEXVOLT

XR FLEXVOLT é uma gama de ferramentas de potência 54V, que oferece um desempenho inigualável que irá superar as expectativas de todos os profissionais.

A bateria XR FLEXVOLT ligada a uma ferramenta de 54V fornece energia, autonomia e desempenho nunca antes visto - para realizar de forma confiável todas essas tarefas exigentes que requerem mais energia, sem o incômodo de arrastar cabos elétricos ou geradores, proporcionando uma maior segurança.

XR FLEXVOLT é totalmente compatível com todas as ferramentas elétricas da DEWALT de 18V existentes na gama XR - que oferecem a flexibilidade de uma maior autonomia e permitindo aos utilizadores operarem com um único sistema de baterias, com todas as suas ferramentas sem fio, para maior conforto e economia.



A VANTAGEM DE MAIOR POTÊNCIA

PORQUÊ XR 18V COM FLEXVOLT ADVANTAGE?

Quando um trabalho exigente requer potência e desempenho adicionais, DEWALT XR FLEXVOLT ADVANTAGE é a escolha certa para si. Por defeito, as ferramentas XR 18V FLEXVOLT ADVANTAGE reconhecem baterias XR FLEXVOLT e fornecem maior potência *, ideal para as tarefas mais difíceis. Aumentando a versatilidade, a autonomia e permitindo que uma ferramenta XR 18V execute diferentes aplicações, melhorando significativamente a flexibilidade e produtividade das ferramentas profissionais.

*Utilizando a bateria XR FLEXVOLT DCB546 de 6Ah vs. XR 18V DCB184 de 5Ah



O PRIMEIRO SISTEMA DO MUNDO COM BATERIA FLEXÍVEL 18/54 VOLTS



18V XR

A GAMA XR 18V É O SISTEMA DE FERRAMENTAS SEM FIO MAIS AMPLIO DE DEWALT

MAIOR AUTONOMIA AO USÁ-LO COM BATERIAS XR FLEXVOLT

FERRAMENTAS COM POTÊNCIA DE SAÍDA DE ATÉ 1.000W

A POTÊNCIA NECESSÁRIA COM BATERIAS XR 18V DE 5AH - 4AH - 2AH

AUTONOMIA MÁXIMA COM BATERIAS XR FLEXVOLT

18V XR WITH FLEXVOLT ADVANTAGE

A GAMA DE FERRAMENTAS XR 18V MAIS POTENTE DE DEWALT

MÁXIMA AUTONOMIA E POTÊNCIA AO USÁ-LO COM BATERIAS XR FLEXVOLT, GRAÇAS AO MOTOR DA FERRAMENTA, IDEAL PARA AS APLICAÇÕES MAIS DIFÍCEIS

FERRAMENTAS COM POTÊNCIA DE SAÍDA DE ATÉ 1.750W COM BATERIAS XR FLEXVOLT

100% VERSATILIDADE BATERIAS DEWALT XR 18V + XR FLEXVOLT

54V XR FLEXVOLT

O SISTEMA SEM FIO MAIS COMPLETO DO MUNDO. A POTÊNCIA DO FIO COM LIBERDADE DO SEM FIO

ALTA POTÊNCIA QUE NÃO PODE SER COMPARÁVEL À GAMA XR 18V, IDEAL PARA AS APLICAÇÕES MAIS EXIGENTES.

FERRAMENTAS COM POTÊNCIA DE SAÍDA DE ATÉ 3.000W COM BATERIAS XR FLEXVOLT.

AS FERRAMENTAS XR FLEXVOLT, NÃO COMPATÍVEL COM AS BATERIAS XR 18V



3 ANOS DE GARANTIA

REGISTO ATÉ 4 SEMANAS DA DATA COMPRA
APLICAM-SE TERMOS E CONDIÇÕES DEWALT
DETALHES EM WWW.DEWALT.PT/3



A MELHOR GARANTIA PARA O PROFISSIONAL

A DEWALT® está confiante na qualidade dos seus produtos e oferece uma excelente garantia para profissionais. Esta declaração de garantia é um complemento, e não interfere de alguma maneira com os seus direitos contratuais. A garantia é válida dentro do território dos Estados Membros da União Europeia e do Espaço Europeu de Comércio Livre.

Se a sua ferramenta DEWALT avariar devido a materiais defeituosos ou de fabricação no prazo de 12 meses a partir da data da compra, a DEWALT procederá à reparação e substituição das peças defeituosas sem qualquer custo ou, a nosso critério, à troca do produto por um equivalente novo, livre de encargos, sempre e quando:

- O produto não tenha sido utilizado inadequadamente
- O produto tenha sofrido um uso e desgaste aceitáveis
- Não se detetem tentativas de reparações por parte de pessoal não autorizado
- Se apresente o comprovativo de compra

Pode prolongar a garantia das suas ferramentas DEWALT® até 3 anos em www.dewalt.pt/3. Basta registar-se em MyDEWALT com os seus produtos em "As minhas ferramentas" e imprimir o seu certificado. Para aceder a esta garantia, as ferramentas têm de ser registadas até 4 semanas após a data de compra.

Alguns produtos estão excluídos, e são aplicados os termos e condições DEWALT. Para obter uma lista completa de exclusões, consulte a página web de registo.

CONSIGA 3 ANOS DE GARANTIA!

COM OUTRAS VANTAGENS... 

- Acesso prioritário às novidades, concursos e promoções da DEWALT
- Comentar experiências com o uso das ferramentas DEWALT
- Converter-se num perito testador das ferramentas elétricas DEWALT

MY DEWALT

Região	Categoria	Nome	Morada	C.P.	Cidade	Telefone	Fax
Açores	5*	A C CYMBRON	Parque Diniz da Mota nº.4	9500-241	Ponta Delgada	296304250	296304257
Águeda		FASTEC	Avenida da Misericórdia nº 267	3750-130	Águeda	960126662	
Amadora	5*	VICLAR	Rua Alfredo da Silva nº 8 Bloco B Piso 0	2610-016	Amadora	214709500	214709509
Aveiro	5*	LUSAVOUGA	Variante de Cacia, Apartado 994	3801-301	Aveiro	234911710	234912654
Barreiro		BARÃO & COSTA	Estrada Nacional 11, Km.308	2835 - 175	Baixa da Banheira	212099650	212099657
Bragança		BRICOFEL	Zona Industrial das Cantarias, lote 167	5300-279	Bragança	273312371	273327466
Coimbra	5*	AMÉRICO BAPTISTA DA COSTA	Rua Adriano Lucas nº 216B	3020-265	Coimbra	239439199	239492309
Évora	5*	F.A. CHAGAS	Rua Circular Ponte Lote 9 E11	7002-502	Évora	266739460	266739469
Faro	5*	LEIRIA & TRINDADE	Rua General Teófilo da Trindade nº 55	8000-357	Faro	289013883	289889709
Lisboa		MÁRIO MENDES	Av. Miguel Bombarda nº 71A	1050-162	Lisboa	213152616	213535809
Madeira	5*	F.A. CHAGAS	Edifício Quintas VI - Loja V - Palheiro Ferreiro	9050-195	Santa Cruz	291228686	291228687
Madeira		AFIMADERA	Estrada da Adega, nº 5	9350-039	Campanario	291098128	291091202
Portimão	5*	F. A. CHAGAS	Zona Industrial do Pateiro, Parchal (Lagoa)	8501-913	Portimão	282450600	282450601
Porto	5*	LAPA & PACHECO	Praceta das Castanheiras, 88 / Zona Industrial da Maia - Barca	4475-019	Maia - Porto	226065293	226068460
Sintra	5*	LUSAVOUGA - LOJA ABRUNHEIRA	Parque Monserrate Avenida Dr Luis de Sá, nº 9 B	2710-022	Sintra	211318896	211318900
Torres Vedras	5*	F. A. CHAGAS	Zona Industrial do Paúl, Av. Jorge Manuel Vieira Pereira	2564-910	Torres Vedras	261310141	261310199
Viseu	5*	BOVISIL	Zona Industrial Santiago, Lt.2	3500-229	Viseu	232467630	232467639

MAPA DE PORTUGAL SERVIÇOS TÉCNICOS



DEWALT

TOTAL SERVICE

O QUE COBRE O PROGRAMA TOTAL SERVICE?

- ✓ Manutenção por desgaste normal.
- ✓ Avarias por defeito de fabrico.
- ✓ Substituição de escovas de carvão.
- ✓ Transporte na recolha e devolução da máquina.

MARTELOS QUE PODEM SER ADQUIRIDOS COM UM PLANO TOTAL SERVICE

	TIPO	FOTO	REFERÊNCIA	MARTELOS ELECTROPNEUMÁTICOS	2 ANOS	4 ANOS
SEM FIO	SDS-PLUS		DCH253	MARTELO ELETROPNEUMÁTICO XR 18V SDS-Plus	€ 70	€ 200
	SDS-PLUS		DCH273	MARTELO ELETROPNEUMÁTICO sem escovas XR 18V SDS-Plus	€ 70	€ 200
	SDS-PLUS		DCH274	MARTELO ELETROPNEUMÁTICO sem escovas XR 18V SDS-Plus QCC	€ 70	€ 200
	SDS-PLUS		DCH133	MARTELO ELETROPNEUMÁTICO sem escovas XR 18V SDS-Plus	€ 70	€ 200
	SDS-PLUS		DCH323	MARTELO ELETROPNEUMÁTICO sem escovas SDS-Plus XR FLEXVOLT 54V 3 Modos - 28mm	€ 70	€ 200
	SDS-PLUS		DCH333	MARTELO ELETROPNEUMÁTICO sem escovas SDS-Plus XR FLEXVOLT 54V 3 Modos - 30mm	€ 70	€ 200
	SDS-MAX		DCH481	MARTELO ELETROPNEUMÁTICO sem escovas SDS-Max XR FLEXVOLT 54V 3 Modos - 40mm	€ 70	€ 200
	SDS-MAX		DCH614	MARTELO ELETROPNEUMÁTICO sem escovas SDS-Max XR FLEXVOLT 54V 2 Modos - 45mm	€ 70	€ 200
	SDS-MAX		DCH733	MARTELO ELETROPNEUMÁTICO sem escovas SDS-Max XR FLEXVOLT 54V 2 Modos - 48mm	€ 70	€ 200
COMBINADOS	SDS-PLUS		D25033K	MARTELO LIGEIRO COMBINADO 710W 3 Modos SDS-Plus	€ 50	€ 150
	SDS-PLUS		D25133K	MARTELO LIGEIRO COMBINADO 800W 3 Modos SDS-Plus	€ 50	€ 150
	SDS-PLUS		D25144K	MARTELO LIGEIRO COMBINADO 900W 3 Modos SDS-Plus QCC	€ 50	€ 150
	SDS-PLUS		D25333K	MARTELO LIGEIRO COMBINADO 950W 3 modos SDS-Plus com motor vertical e AVC	€ 50	€ 150
	SDS-PLUS		D25334K	MARTELO LIGEIRO COMBINADO 950W 3 modos SDS-Plus com motor vertical e AVC + QCC	€ 50	€ 150
	SDS-PLUS		D25413K	MARTELO LIGEIRO COMBINADO 1000W 3 Modos SDS-Plus AVC + QCC	€ 50	€ 150
	SDS-MAX		D25481K	MARTELO COMBINADO 5kg 1050W SDS-Max 6,1J 40mm AVC	€ 180	€ 480
	SDS-MAX		D25614K	MARTELO COMBINADO 6kg 1350W SDS-Max Eletrónico 10,5J 45mm AVC	€ 180	€ 480
	SDS-MAX		D25733K	MARTELO COMBINADO 8kg 1600W SDS-Max Eletrónico 13,3J 48mm AVC	€ 180	€ 480
	SDS-MAX		D25773K	MARTELO COMBINADO 10kg 1700W SDS-Max Eletrónico 19,4J 52mm AVC	€ 180	€ 480
	SDS-MAX		D25810K	MARTELO DEMOLIDOR 5kg 1050W 7,1J SDS-Max AVC	€ 180	€ 480
DEMOLIDORES	SDS-MAX		D25832K	MARTELO DEMOLIDOR 6kg 1350W 10,5J SDS-Max Eletrónico AVC	€ 180	€ 480
	SDS-MAX		D25872K	MARTELO DEMOLIDOR 8kg 1600W 13,3J SDS-Max Eletrónico AVC	€ 180	€ 480
	SDS-MAX		D25899K	MARTELO DEMOLIDOR 10kg 1500W 17,9J SDS-Max	€ 180	€ 480
	SDS-MAX		D25902K	MARTELO DEMOLIDOR 10kg 1550W 19J SDS-Max Eletrónico AVC	€ 180	€ 480
	SDS-MAX		D25951K	MARTELO DEMOLIDOR 13kg 1600W 24J SDS-Max AVC	€ 180	€ 480
	28mm Hex		D25960K	MARTELO DEMOLIDOR 16kg 1600W 35J 28mm Hex AVC	€ 300	€ 780
	30mm Hex		D25961K	MARTELO DEMOLIDOR 16kg 1600W 35J 30mm Hex AVC	€ 300	€ 780
	28mm Hex		D25981K	MARTELO ROMPEDOR 30kg 2100W 62J 28mm Hex AVC	€ 300	€ 780

PREGADORAS QUE PODEM SER ADQUIRIDAS COM UM PLANO TOTAL SERVICE

	TIPO	FOTO	REFERÊNCIA	PREGADORA DE BETÃO SEM FIO E A GÁS	2 ANOS
PREGADORAS	BATERIA		DCN890N-XJ	PREGADORA DE BETÃO sem escovas XR 18V sem carregador/bateria	€ 275
	BATERIA		DCN890P2-QW	PREGADORA DE BETÃO sem escovas XR 18V com 2 baterias Li-Ion 5Ah	€ 315
	GÁS		DDF5110500	PREGADORA A GÁS C5 TRAK-IT CARGA LONGA	€ 420

RESISTÊNCIA GARANTIDA®



Contacte a Assistência DEWALT

COM APENAS 3 CLIQUES PODERÁ ACEDER À INFORMAÇÃO MAIS RECENTE DE PÓS-VENDA, ATUALIZADA DE MANEIRA PERMANENTE. NA NOSSA PÁGINA ENCONTRARÁ:

- Os Serviços Técnicos Autorizados DeWALT mais próximos
- Informação atualizada sobre peças sobresselentes
- Esquemas técnicos e listas de peças para todas as ferramentas DEWALT
- Manuais de Instruções e Certificados CE para consulta e descarga
- Informação técnica
- A nossa política de garantia
- Secção de Perguntas Frequentes - FAQ, para responder às suas dúvidas

FAÇA UMA PERGUNTA



LOCALIZAÇÃO DE SERVIÇOS TÉCNICOS



ÁREA DE MEMBROS



PEÇAS ONLINE

CLIQUE AQUI PARA SER REDIRECIONADO À LOJA ONLINE DE UM SERVIÇO TÉCNICO AUTORIZADO.

COMPRAR



DEWALT SERVICE
Part Number: 1003859-00
Descr: BRUSH PWR 230V CUT
Qty: 1
Made In: PRC
Date of packaging: 201049
www.2helpu.com GENUINE PARTS

Todas as nossas peças sobresselentes são genuínas e por conseguinte:

- Garantimos que são adequadas e funcionam corretamente
- Têm a especificação correta
 - Têm escovas de carvão de qualidade para um excelente desempenho
 - Protetores que cumprem as normas de segurança
- Cumprem as normas e regulamentações
 - Diretivas relativas a máquinas, normas CE, WEEE, REACH, RoHS, TUV, Kema, etc.



www.2helpU.com



ÍNDICE DE FERRAMENTAS DEWALT®

	PÁGINA		PÁGINA
Ferramentas com bateria XR LITIO - GAMA 7,2V	16	Rebarbadoras de Acabamento	50
Ferramentas com bateria XR LITIO - GAMA 12V	16	Rebarbadoras	51
Ferramentas com bateria XR LITIO - GAMA 18V	19	Polidora e Rectificadora	53
18V - Martelos SDS-PLUS	19	Serras de Corte rápido	53
18V - Berbequins Percutores	19	Pistolas de Ar Quente	54
18V - Berbequins Atornilladores	21	Ferramentas Oscilantes	54
18V - Atornilladores de Impacto	21	Serras Circulares e de Mergulho	55
18V - Chaves de Impacto	22	Serra Sabre	56
18V - Rebarbadoras	22	Serra Universal - Alligator®	56
18V - Polidora	22	Serras de Calar	56
18V - Aparafusadores Gesso Cartonado	22	Lixadoras	57
18V - Serras	23	Plainas	58
18V - Lixadoras	23	Tupias e Faceadoras	58
18V - Pistolas de Pregos e Agrafadores	24	Ranhuradora	58
18V - Outras ferramentas com bateria	25	Serras de Esqueadria	60
18V - Ferramentas sem bateria nem carregador	26	Bancadas de Trabalho	61
18V - Rádios	31	Serras Combinadas TGS	63
Outros acoplamentos	32	Serras de Braço Radial	64
Ferramentas com bateria XR FLEXVOLT LITIO - GAMA 54V	33	Mesas de Serrar	64
Baterias e Carregadores XR	38	Serras de Cinta	65
Aparafusadores universais e para gesso cartonado	40	Plainas Desengrossadoras	65
Chaves de impacto	40	Aspiradores	65
Berbequins Rotativos	40	Ferramentas Pneumáticas	67
Mistutador	40	Instrumentos Láser	69
Coluna Eletromagnética	41	Ferramentas Jardim	76
Berbequins com Percuss	41	Ferramenta Manual	81
Perfuração e Corte de Diamante	41	Armazenamento	93
Martelos SDS-PLUS	46	Acessórios	99
Martelos SDS-MAX	47	Âncoras e Sistemas de Fixação	161
Martelos Demolidores	48	Tabela de preços e índice alfanumérico	229

FERRAMENTA ELÉTRICA



REFERÊNCIA	CÓDIGO DE BARRAS	POTÊNCIA	DESCRIÇÃO	QUANT. POR CAIXA	TABELA FERRAMENTAS SEM IVA
FERRAMENTAS COM BATERIA XR Litio					
APARAFUSADOR COMPACTO					
	DCF680G2-QW	5035048439296	7,2V APARAFUSADOR DE DUAS POSIÇÕES 7,2V 1/4" Li-Ion 1Ah Tecnologia giroscópica que reconhece o movimento da mão para maior precisão e controlo. Punho de duas posições. Encabadouro de 1/4". 0-430 rpm, 4Nm de torque máx. suportado, luz LED, indicador de estado de carga da bateria, peso 0,5kg. EQUIPAMENTO STANDARD: duas baterias 7,2V Li-Ion 1Ah, carregador 7,2V Li-Ion, mala	4	139,00 €

FERRAMENTAS COM BATERIA XR LITIO 					
BERBEQUINS E APARAFUSADORES					
	DCD706D2-QW	5035048709894	12V BERBEQUIM PERCUSSÃO SEM ESCOVAS XR 12V Bucha metálica 1,5-10mm, 0-425/1500 rpm, 25.500 ipm 57,5Nm de torque, 15 posições de torque de ajuste, 1kg. EQUIPAMENTO STANDARD: duas baterias de Litio XR 2Ah, carregador multi-voltagem XR, clipe para cinto, mala TSTAK	2	214,00 €
	DCD716D2-QW	5054905030988	12V BERBEQUIM PERCUSSÃO XR 12V Bucha 10mm, 0-400/1500 rpm, 30Nm de torque, 15 posições de torque de ajuste, potência de saída 180W, 1,18kg. EQUIPAMENTO STANDARD: duas baterias de Litio XR 2Ah, carregador, mala.	3	160,00 €
	DCD701D2-QW	5035048709832	12V BERBEQUIM APARAFUSADOR SEM ESCOVAS XR 12V Bucha 1,5-10mm, 0-425/1500 rpm, 57,5Nm de torque, 15 posições de torque de ajuste, 0,9kg. EQUIPAMENTO STANDARD: duas baterias de Litio XR 2Ah, carregador multi-voltagem XR, clipe para cinto, mala TSTAK	2	192,00 €
	DCD710D2-QW	5035048453247	12V BERBEQUIM APARAFUSADOR XR 12V Bucha 1,5-10mm, 0-400/1500 rpm, 24Nm de torque, 15 posições de torque de ajuste, potência de saída 180W, 1,1kg. EQUIPAMENTO STANDARD: duas baterias de Litio XR 2Ah, carregador, mala.	3	139,00 €
	DCF601D2-QW	5035048709870	12V APARAFUSADOR SEM ESCOVAS XR 12V Porta-pontas 6,35mm, 0-1100 rpm, 8Nm de torque, 15 posições de torque de ajuste, 0,68kg. EQUIPAMENTO STANDARD: duas baterias de Litio XR 2Ah, carregador multi-voltagem XR, clipe para cinto, mala TSTAK	2	171,00 €

12V XR
BRUSHLESS



REFERÊNCIA	CÓDIGO DE BARRAS	POTÊNCIA	DESCRIÇÃO	QUANT. POR CAIXA	TABELA FERRAMENTAS SEM IVA
CHAVE E APARAFUSADORA DE IMPACTO					
	DCF902D2K-QW	5035048725702	12V CHAVE DE IMPACTO SEM ESCOVAS XR 12V 3/8" 3 configurações de velocidade eletrónica 0-1000/1500/2600 rpm, 3600 ipm, 168Nm de torque, 0,8kg. EQUIPAMENTO STANDARD: duas baterias de Litio XR 2Ah, carregador multi-voltagem XR, clipe para cinto, mala TSTAK e 9 chaves de caixa (8, 10, 11, 12, 13, 14, 15, 16 e 17 mm)	2	235,00 €
	DCF801D2-QW	5035048709979	12V APARAFUSADOR DE IMPACTO SEM ESCOVAS XR 12V 1/4" 3 configurações de velocidade eletrónica 0-950/1950/2850 rpm, 0-3600 ipm, 163Nm de torque, diâmetro máx. recomendado 6mm, 0,8kg. EQUIPAMENTO STANDARD: duas baterias de Litio XR 2Ah, carregador multi-voltagem XR, clipe para cinto, mala TSTAK	2	199,00 €
CONJUNTOS 12V					
	DCK2111L2T-QW	5035048714195	12V KIT 12V sem escovas = Berbequim Percussão XR + Aparafusador Impacto XR + Mala TSTAK II BERBEQUIM PERCUTOR XR 12V Bucha metálica 1,5-10mm, 0-425/1500 rpm, 25500 ipm 57,5Nm de torque, 15 posições de torque de ajuste, 1kg. APARAFUSADOR DE IMPACTO 12V 1/4" 3 configurações de velocidade eletrónica 0-950 / 0-1.950 / 0-2850 rpm, 0-3600 ipm, 163Nm de torque, diâmetro máx. recomendado 6mm, 0,8kg. EQUIPAMENTO STANDARD: duas baterias de Litio XR 3Ah, carregador multi-voltagem XR e Mala TSTAK II	3	311,00 €
	DCK2110L2T-QW	5035048713259	12V KIT 12V sem escovas = Berbequim Aparafusador XR + Aparafusador Impacto XR + Mala TSTAK II BERBEQUIM APARAFUSADOR XR 12V Bucha 1,5-10mm, 0-425/1500 rpm, 57,5Nm de torque, 15 posições de torque de ajuste, 0,9kg. APARAFUSADOR DE IMPACTO 12V 1/4" 3 configurações de velocidade eletrónica 0-950/1950/2850 rpm, 0-3600 ipm, 163Nm de torque, diâmetro máx. recomendado 6mm, 0,8kg. EQUIPAMENTO STANDARD: duas baterias de Litio XR 3Ah, carregador multi-voltagem XR e Mala TSTAK II	3	289,00 €
	DCK211D2T-QW	5035048547076	12V KIT 12V = Berbequim Aparafusador XR + Aparafusadora Impacto XR + Organizador TSTAKV BERBEQUIM APARAFUSADOR XR 12V Bucha 1,5-10mm 0-400/1500 rpm, 24Nm de torque, 15 posições de torque de ajuste, potência de saída 180W, 1,1kg. APARAFUSADORA DE IMPACTO 12V 1/4" 0-2450 rpm, 0-3400 ipm, 107Nm de torque, potência de saída 147W, diâmetro máx. recomendado 6mm, 1,04kg. EQUIPAMENTO STANDARD: duas baterias de Litio XR 2Ah, carregador, organizador TSTAKV	3	192,00 €
OUTRAS FERRAMENTAS 12V					
	DCS312D2-QW	5035048732694	12V SERRA SABRE sem escovas XR 12V 0-2800 cpm, dimensão de golpe 16mm, mudança da lâmina sem ferramentas, 1,6kg. EQUIPAMENTO STANDARD: duas baterias de Litio XR 2Ah, carregador multi-voltagem XR, mala TSTAK	2	235,00 €

IMPACT TORSION

EXTREME

- As pontas para Aparafusar **IMPACT TORSION** da DEWALT suportam altas velocidades e a força de aperto das chaves de impacto, pelo que pode contar com elas nos trabalhos mais exigentes.
- Zona de torção otimizada, maximizando a vida útil da ponta e a força de torção em aplicações mais extremas.



Para conhecer a gama de pontas IMPACT TORSION, veja a pág. 123

	REFERÊNCIA	CÓDIGO DE BARRAS	POTÊNCIA	DESCRIÇÃO	QUANT. POR CAIXA	TABELA FERRAMENTAS SEM IVA
FERRAMENTAS SEM BATERIA NEM CARREGADOR						
	DCD706N-XJ	5035048709931	12V	Berbequim Percussão sem escovas XR 12V sem carregador/bateria. Em caixa de cartão.	8	117,00 €
	DCD701N-XJ	5035048713075	12V	Berbequim Aparafusador sem escovas XR 12V sem carregador/bateria. Em caixa de cartão.	8	117,00 €
	DCF601N-XJ	5035048731802	12V	Aparafusador sem escovas XR 12V sem carregador/bateria. Em caixa de cartão.	8	117,00 €
	NOVIDADE					
	DCF801N-XJ	5035048709993	12V	Aparafusador de Impacto sem escovas XR 12V sem carregador/bateria. Em caixa de cartão.	2	117,00 €
	DCF902N-XJ	5035048731819	12V	Chave de Impacto sem escovas XR 12V sem carregador/bateria. Em caixa de cartão.	8	117,00 €
	NOVIDADE					
	DCS312N-XJ	5035048732656	12V	Serra Sabre sem escovas XR 12V sem carregador/bateria. Em caixa de cartão.	5	149,00 €
	NOVIDADE					
	DCL510N-XJ	5035048296745	12V	Lanterna LED 12V XR Li-Ion sem carregador/bateria com cabeça rotativa. Em caixa de cartão.	3	53,00 €



	REFERÊNCIA	CÓDIGO DE BARRAS	POTÊNCIA	DESCRIÇÃO	QUANT. POR CAIXA	TABELA FERRAMENTAS SEM IVA
FERRAMENTAS COM BATERIA XR Lítio 18V XR						
MARTELOS SDS-PLUS						
	DCH133M1-QW	5035048664599	18V	MARTELO ELETROPNEUMÁTICO XR 18V SDS-Plus 26mm, Energia de Impacto (EPTA 05/2009) 2.6J, velocidade 0-1550 rpm, 0-5.680 ipm, 3 modus de trabalho (rotação, percussão e cinzelado), 2.3Kg. EQUIPAMENTO STANDARD: uma bateria XR Li-Ion 4Ah, carregador multi-voltagem XR, punho multiposição, mala TSTAK	2	279,00 €
	DCH253M2-QW	5035048439104	18V	MARTELO ELETROPNEUMÁTICO XR 18V SDS-Plus 24mm, Energia de impacto (EPTA 05/2009) 2,1J, potência de saída de 400W, Velocidade 0-1200 rpm, 0-4500 ipm, 3 modus de trabalho (rotação, percussão e cinzelado), 3,1kg. EQUIPAMENTO STANDARD: duas baterias XR Li-Ion 4Ah, carregador multi-voltagem XR, punho multiposição, mala.	1	429,00 €
	PERFORM PROTECT			6.6m/s ²		
	DCH273P2T-QW	5035048559994	18V	MARTELO ELETROPNEUMÁTICO SEM ESCOVAS XR 18V SDS-Plus 24mm, Energia de impacto (EPTA 05/2009) 2,1J, potência de saída de 400W, Velocidade 0-1100 rpm, 0-4600 ipm, 3 modus de trabalho (rotação, percussão e cinzelado), 3,1kg. EQUIPAMENTO STANDARD: duas baterias XR Li-Ion 5Ah, carregador multi-voltagem XR, pinça para cinto, punho multiposição, mala TSTAK	1	547,00 €
	PERFORM PROTECT			6.6m/s ²		
	NOVIDADE					
	DCH274P2-QW	5035048556528	18V	MARTELO ELETROPNEUMÁTICO SEM ESCOVAS XR SDS-Plus 18V QCC 24mm, Energia de impacto (EPTA 05/2009) 2,1J, potência de saída de 400W, Velocidade 0-1100 rpm, 0-4600 ipm, 3 modus de trabalho (rotação, percussão e cinzelado), 3,1kg. QCC (Bucha de substituição rápida) EQUIPAMENTO STANDARD: duas baterias XR Li-Ion 5Ah, carregador multi-voltagem XR, pinça para cinto, punho multiposição, Bucha SDS-Plus de substituição rápida (QCC), Bucha substituível de 13mm QCC de substituição rápida, mala.	1	580,00 €
	PERFORM PROTECT			6.6m/s ²		
	NOVIDADE					
BERBEQUINS COM PERCUSSÃO XRP - 3 VELOCIDADES						
	DCD999T1-QW	5035048739730	18V	BERBEQUIM PERCUSSÃO SEM ESCOVAS XR 18V FLEXVOLT ADVANTAGE Li-Ion 6Ah - 3 VELOCIDADES - Bucha 1.5-13mm. 0-450/1300/2000 rpm, 0-8600/25500/38250 ipm, 112Nm de par, potência de saída de 1219W, 11 posições ajustáveis de torque, 2,1kg. EQUIPAMENTO STANDARD: uma bateria XR FLEXVOLT 54V/18V 6Ah Li-Ion, carregador multi-voltagem XR, punho multiposição, retenção magnética de pontas, pinça para cinto, mala TSTAK.	1	408,00 €
	XRP			XR FLEXVOLT ADVANTAGE		
	NOVIDADE					
	DCD996P2-QW	5035048644492	18V	BERBEQUIM PERCUSSÃO SEM ESCOVAS 18V XR Li-Ion 5Ah - 3 VELOCIDADES - Bucha 1,5-13mm. 0-450/1300/2000 rpm, 0-8600/25500/38250 ipm/95Nm de torque, potência de saída de 820W, 11 posições ajustáveis de torque, 2,1kg. EQUIPAMENTO STANDARD: duas baterias XR Li-Ion 5Ah, carregador multi-voltagem XR, punho multiposição, retenção magnética de pontas, pinça para cinto, mala TSTAK.	2	468,00 €
	XRP					
	DCD996P3-QW	5035048667125	18V	BERBEQUIM PERCUSSÃO SEM ESCOVAS 18V XR Li-Ion 5Ah 3 VELOCIDADES Bucha 1.5-13mm. 0-450/1300/2000 rpm, 0-8600/25500/38250 ipm, 95Nm de par, potência de saída de 820W, 11 posições ajustáveis de torque, 2,1kg. EQUIPAMENTO STANDARD: três baterias XR Li-Ion 5Ah, carregador multi-voltagem XR, punho multiposição, retenção magnética de pontas, pinça para cinto, mala TSTAK.	2	540,00 €
	XRP					

	REFERÊNCIA	CÓDIGO DE BARRAS	POTÊNCIA	DESCRIÇÃO	QUANT. POR CAIXA	TABELA FERRAMENTAS SEM IVA
BERBEQUINS COM PERCUSSÃO COMPACTOS - 2 VELOCIDADES						
	DCD776C2-QW	5035048444528	18V	BERBEQUIM PERCUSSÃO COMPACTO XR 18V Li-Ion 1,3Ah - 2 VELOCIDADES - Bucha 1,5-13mm, 0-450/1500 rpm, 0-7650/25500 ipm, 42Nm de torque, potência de saída de 300W, 1,72kg. EQUIPAMENTO STANDARD: duas baterias XR Li-Ion 1,3Ah, carregador multi-voltagem XR, mala.	1	160,00 €
	DCD776C3-QW	5035048480052	18V	BERBEQUIM PERCUSSÃO COMPACTO XR 18V Li-Ion 1,3Ah - 2 VELOCIDADES - Bucha 1,5-13mm, 0-450/1500 rpm, 0-7650/25500 ipm, 42Nm de torque, potência de saída de 300W, 1,72kg. EQUIPAMENTO STANDARD: três baterias XR Li-Ion 1,3Ah, carregador multi-voltagem XR, mala.	1	186,00 €
	DCD778S2T-QW	5035048664971	18V	BERBEQUIM PERCUSSÃO COMPACTO SEM ESCOVAS XR 18V Li-Ion 1,5Ah - 2 VELOCIDADES - Bucha 1.5-13mm 0-500/1750 rpm, 0-8500/29750 ipm, 65Nm de torque, potência de saída 340W, 1.52Kg. EQUIPAMENTO STANDARD: duas baterias XR Li-Ion 1,5Ah, carregador multi-voltagem XR e mala TSTAK	2	199,00 €
	DCD709D2T-QW	5035048721889	18V	BERBEQUIM PERCUTOR COMPACTO SEM ESCOVAS XR 18V Li-Ion 2Ah - 2 VELOCIDADES - Bucha metálico 1.5-13mm, 0-450/1650 rpm, 0-7650/28050 ipm, 65Nm de torque, 1,2kg. EQUIPAMENTO STANDARD: duas baterias XR Li-Ion 2Ah, carregador multi-voltagem XR, clipe para cinto, mala TSTAK.	2	246,00 €
	DCD796D2-QW	5035048616215	18V	BERBEQUIM PERCUSSÃO COMPACTO SEM ESCOVAS XR 18V Li-Ion 2Ah - 2 VELOCIDADES - Bucha 1.5-13mm 0-550/2000 rpm, 0-9350/34000 ipm, 70Nm de torque, potência de saída de 360W, 1,6kg. EQUIPAMENTO STANDARD: duas baterias XR Li-Ion 2Ah, carregador multi-voltagem XR, retenção magnética de pontas, pinça para cinto, mala TSTAK.	2	278,00 €
	DCD709L2T-QW	5035048709689	18V	BERBEQUIM PERCUTOR COMPACTO SEM ESCOVAS XR 18V Li-Ion 3Ah - 2 VELOCIDADES - Bucha metálico 1.5-13mm, 0-450/1650 rpm, 0-7650/28050 ipm, 65Nm de torque, 1,2kg EQUIPAMENTO STANDARD: duas baterias XR Li-Ion 3Ah, carregador multi-voltagem XR, clipe para cinto, mala TSTAK.	2	296,00 €
	DCD795M2-QW	5035048411063	18V	BERBEQUIM PERCUSSÃO COMPACTO SEM ESCOVAS XR 18V Li-Ion 4Ah - 2 VELOCIDADES - Bucha 1.5-13mm, 0-600/2000 rpm, 0-10200/34000 ipm, 60Nm de torque, potência de saída de 350W, 1.9Kg. EQUIPAMENTO STANDARD: duas baterias XR Li-Ion 4Ah, carregador multi-voltagem XR, retenção magnética de pontas, pinça para cinto, mala TSTAK.	2	322,00 €
	DCD796P2-QW	5035048616628	18V	BERBEQUIM PERCUSSÃO COMPACTO SEM ESCOVAS XR 18V Li-Ion 5Ah - 2 VELOCIDADES - Bucha 1,5-13mm 0-550/2000 rpm, 0-9350/34000 ipm, 70Nm de torque, potência de saída de 360W, 1,6kg. EQUIPAMENTO STANDARD: duas baterias XR Li-Ion 5Ah, carregador multi-voltagem XR, retenção magnética de pontas, pinça para cinto, mala TSTAK.	2	354,00 €

	REFERÊNCIA	CÓDIGO DE BARRAS	POTÊNCIA	DESCRIÇÃO	QUANT. POR CAIXA	TABELA FERRAMENTAS SEM IVA
BERBEQUINS COM PERCUSSÃO COMPACTOS - 2 VELOCIDADES						
	DCD771C2-QW	5035048444542	18V	BERBEQUIM APARAFUSADOR COMPACTO XR 18V Li-Ion 1,3Ah - 2 VELOCIDADES - Bucha 1,5-13mm 0-450/1500 rpm, 42Nm de torque, potência de saída de 300W, 1,65kg. EQUIPAMENTO STANDARD: duas baterias XR Li-Ion 1,3Ah, carregador multi-voltagem XR, mala.	1	139,00 €
	DCD777S2T-QW	5035048664957	18V	BERBEQUIM APARAFUSADOR COMPACTO SEM ESCOVAS XR 18V Li-Ion 1,5Ah - 2 VELOCIDADES - Bucha 1.5 -13mm 0-500/1750 rpm, 65Nm de torque, potência de saída 340W, 1.5 Kg EQUIPAMENTO STANDARD: duas baterias XR Li-Ion 1,5Ah carregador multi-voltagem XR, mala TSTAK	2	182,00 €
	DCD708D2T-QW	5035048721919	18V	BERBEQUIM APARAFUSADOR COMPACTO SEM ESCOVAS XR 18V Li-Ion 2Ah - 2 VELOCIDADES Bucha 1.5-13mm, 0-450/1650 rpm, 65Nm de torque, 1,1kg. EQUIPAMENTO STANDARD: duas baterias XR Li-Ion 2Ah, carregador multi-voltagem XR, clipe para cinto, mala TSTAK.	2	231,00 €
	DCD791D2-QW	5035048616239	18V	BERBEQUIM APARAFUSADOR COMPACTO SEM ESCOVAS XR 18V Li-Ion 2Ah - 2 VELOCIDADES Bucha de 1.5-13mm.0-550/2000 rpm, 70Nm de torque, potência 460W, 1,5kg. EQUIPAMENTO STANDARD: duas baterias XR de Li-Ion 2Ah, carregador multi-voltagem XR, pinça para cinto, retenção magnética de pontas e mala TSTAK.	2	257,00 €
	DCD791P2-QW	5035048616567	18V	BERBEQUIM APARAFUSADOR COMPACTO SEM ESCOVAS XR 18V Li-Ion 5Ah - 2 VELOCIDADES - Bucha de 1.5-13mm. 0-550/2000 rpm, 70Nm de torque, potência 460W, 1,5kg. EQUIPAMENTO STANDARD: duas baterias XR de Li-Ion 5Ah, carregador multi-voltagem XR, pinça para cinto, retenção magnética de pontas e mala TSTAK.	2	332,00 €
APARAFUSADORAS DE IMPACTO 1/4"						
	DCF887D2-QW	5035048616093	18V	APARAFUSADOR IMPACTO SEM ESCOVAS XR 18V Li-Ion 2Ah, Portapontas 6,35mm (1/4"), 205Nm de torque, 0-1000-2800-3250 rpm, 0-3800 ipm, potência de saída 400W, 1,32kg. EQUIPAMENTO STANDARD: duas baterias XR Li-Ion 2Ah, carregador multi-voltagem XR, retenção magnética de pontas, pinça para cinto, mala TSTAK.	2	257,00 €
	DCF809L2T-QW	5035048709610	18V	APARAFUSADOR IMPACTO COMPACTO SEM ESCOVAS XR 18V Li-Ion 3Ah, Porta-puntas 6.35mm (1/4"), 190Nm de torque, 0-2800 rpm, 0-3200 ipm, 1kg. EQUIPAMENTO STANDARD: duas baterias XR Li-Ion 3Ah, carregador multi-voltagem XR, clipe para cinto, mala TSTAK.	2	268,00 €
	DCF887P2-QW	5035048616079	18V	APARAFUSADOR IMPACTO SEM ESCOVAS XR 18V Li-Ion 5Ah, Portapontas 6,35mm (1/4"), 205Nm de torque, 0-1000-2800-3250 rpm, 0-3800 ipm, potência de saída 400W, 1,32kg. EQUIPAMENTO STANDARD: duas baterias XR Li-Ion 5Ah, carregador multi-voltagem XR, retenção magnética de pontas, pinça para cinto, mala TSTAK.	2	322,00 €



	REFERÊNCIA	CÓDIGO DE BARRAS	POTÊNCIA	DESCRIÇÃO	QUANT. POR CAIXA	TABELA FERRAMENTAS SEM IVA
CHAVES DE IMPACTO 1/2"						
	DCF880M2-QW	5035048390634	18V	CHAVE DE IMPACTO XR 18V 1/2" 4Ah Li-Ion 203Nm de torque, 0-2300 rpm, 0-2700 ipm, potência de saída 250W, máx. capacidade M16, peso 1,6kg. EQUIPAMENTO STANDARD: duas baterias XR Li-Ion 4Ah, carregador multi-voltagem XR, mala	2	430,00 €
	DCF894P2-QW	5035048693674	18V	CHAVE DE IMPACTO SEM ESCOVAS XR 18V 1/2" PAR MÉDIO 450Nm de torque, esforço de torção 813Nm, 0-900/2000/2000 rpm, 0-3100 ipm, potência de saída 580W, máx. capacidade M20, peso 1,5kg. EQUIPAMENTO STANDARD: duas baterias XR Li-Ion 5Ah, carregador multi-voltagem XR, mala TSTAK II	2	483,00 €
	DCF899HP2-QW	5035048548042	18V	CHAVE DE IMPACTO SEM ESCOVAS XR 18V 1/2" ALTO TORQUE COM ANEL DE RETENÇÃO 950Nm de torque, esforço de torção 1625Nm, 0 a 400/1200/1900 rpm, 0-2400 ipm, potência de saída 610W, máx. capacidade M20, peso 3,3kg. EQUIPAMENTO STANDARD: duas baterias XR Li-Ion 5Ah, carregador multi-voltagem XR, mala TSTAK II	3	543,00 €
REBARBADORAS						
	DCG409T1-QW	5035048738856	18V	REBARBADORA SEM ESCOVAS XR 18V FLEXVOLT ADVANTAGE 125mm. Potência de saída 1553W, 9000 rpm, máx. diâmetro do disco 125mm, rosca M14, 2,8kg. Eletrônica, Arranque Suave, Travão, Embraagem. EQUIPAMENTO STANDARD: uma bateria XR FLEXVOLT 54V/18V 6Ah Li-Ion, carregador multi-voltagem XR, pega lateral de 2 posições, guarda protetora sem chave, chave, mala TSTAK.	1	408,00 €
	DCG412M2-QW	5035048390894	18V	REBARBADORA DE ACABAMENTOS XR 18V 125mm Potência de saída 405W, 7000 rpm, máx. diâmetro de disco 125mm, rosca M14, 2,9kg. EQUIPAMENTO STANDARD: duas baterias XR Li-Ion 4Ah, carregador multi-voltagem XR, pega lateral de 2 posições, guarda protetora sem chave, chave, mala.	1	430,00 €
POLIDORA						
	DCM849P2-QW	5035048714591	18V	PULIDORA PARA METAL ROTATIVA SEM ESCOVAS XR 18V. 800-2200 rpm, máx. diâmetro de disco 180mm, rosca M14, 1,9kg. EQUIPO ESTÁNDAR: dos baterias XR Li-Ion 5Ah, cargador multi-voltaje XR, empuñadura lateral, disco com velcro y bolsa de transporte.	2	429,00 €
APARAFUSADORES PARA GESSO CARTONADO						
	DCF620D2-QW	5035048468586	18V	APARAFUSADORA PARA GESSO CARTONADO SEM ESCOVAS XR 1/4" 18V Li-Ion 2Ah. Bucha 6,35mm, Velocidade de carga 0-4400 rpm, 30Nm de torque, potência de saída 435W, 1,88kg. EQUIPAMENTO STANDARD: duas baterias Li-Ion XR 2Ah, carregador multi-voltagem XR, batente de profundidade (nariz), DT7520 portapontas magnético com uma ponta 25mm PR2, mala TSTAK II	3	296,00 €
	DCF620M2K-QW	5035048730911	18V	APARAFUSADOR SEM ESCOVAS PARA GESSO CARTONADO XR 18V Li-Ion 4Ah + CARREGADOR RÁPIDO DE PARAFUSOS Portabrocas 6,35mm, velocidad de carga 0-4400 rpm, potencia de salida 435W, 2kg. EQUIPAMENTO STANDARD: duas baterias compactas Li-Ion XR 4Ah, carregador multi-voltagem XR, DCF6202 carregador rápido de tornillos, batente de profundidade (nariz), DT7520 portapontas magnético com uma ponta 25mm PR2, 2 pontas Phillips, mala TSTAK	3	349,00 €



	REFERÊNCIA	CÓDIGO DE BARRAS	POTÊNCIA	DESCRIÇÃO	QUANT. POR CAIXA	TABELA FERRAMENTAS SEM IVA
SERRAS						
	DCS369M2-QW	5035048723173	18V	MINI-SERRA SABRE SEM ESCOVAS XR 18V 0-3000 cpm, dimensão de golpe 16mm, 1,4kg. EQUIPAMENTO STANDARD: duas baterias compactas XR Li-Ion 4Ah, carregador multi-voltagem XR, mala TSTAK	2	322,00 €
	DCS334P2-QW	5035048710661	18V	SERRA DE RECORTES SEM ESCOVAS XR 18V 0-3.200 cpm, dimensão de golpe 26mm, capacidade de bisel de 45°, máx. profundidade de corte em madeira/metal/aço de 135/25/10mm, 2,1Kg. EQUIPAMENTO STANDARD: duas baterias XR Li-Ion 5Ah, carregador multi-voltagem XR, Base anti-riscos, Adaptador para aspiração compatível com AirLock, sistema anti-estilhaços da base e mala TSTAK II	1	511,00 €
LIXADORAS						
	DCW200P2-QW	5054905284138	18V	LIXADORA VIBRATÓRIA SEM ESCOVAS XR 18V 1/4 HOJA Eletrônica Corpo texturizado e áreas engomadas, tamanho da folha 140 x 115 mm, 8.000-13.500 opm, Ø órbita 1.6mm, sistema de aspiração integrado, sistema de aderência para lixa de papel tradicional, 1kg. EQUIPAMENTO STANDARD: duas baterias XR Li-Ion 5Ah, carregador multi-voltagem XR, Saco de extração de poeiras e mala TSTAK II.	1	349,00 €
	DCW210P2-QW	5035048711729	18V	LIXADORA ROTORBITAL SEM ESCOVAS XR 18V Ø125mm 12.000 opm Eletrônica Design compacto de agarre com a palma da mão, tamanho do papel 125mm, 8.000-12.000 opm, Ø órbita 2.6mm, sistema de aspiração integrado, troca rápida de folhas de lixa com papel de velcro, 0,93kg. EQUIPAMENTO STANDARD: duas baterias XR Li-Ion 5Ah, carregador multi-voltagem XR, Saco de extração de poeiras e mala TSTAK II.	1	349,00 €
	DCE800T2-QW	5035048729236	18V	LIXADORA GESSO CARTONADO TELESCÓPICA SEM ESCOVAS XR 18V Eletrônica Movimento de lixado rotativo, tamanho do disco 225 mm, Velocidade 700-1.200 rpm, comprimento da ferramenta 1,25-1,6 m, porta de extração de poeiras, 3,9kg. EQUIPAMENTO STANDARD: duas baterias XR FLEXVOLT 54V/18V 6Ah, carregador multi-voltagem XR, 3 discos de lixa de 150g e saco de transporte	1	859,00 €



	REFERÊNCIA	CÓDIGO DE BARRAS	POTÊNCIA	DESCRIÇÃO	QUANT. POR CAIXA	TABELA FERRAMENTAS SEM IVA
PISTOLAS DE PREGOS E AGRAFADORAS						
	DCN890P2-QW	5035048666883	18V	PREGADORA DE BETÃO SEM ESCOVAS XR 18V - 3 VELOCIDADES Funcionamento mecânico sem gás, diâmetro máx. do prego 2.6-3.7 mm, ângulo do compartimento de 15°, comprimento do prego 13-57 mm, capacidade do carregador 30 pregos, modo de disparo sequencial e rajada, nível de temperatura -20° a +50°C, 4.2Kg. EQUIPAMENTO STANDARD: duas baterias XR Li-Ion 5Ah, carregador multi-voltagem XR, pinça para cinto, 2 pontas de contacto, mala	1	860,00 €
	DCN692P2-QW	5035048467770	18V	PREGADORA DE ESTRUTURAS SEM ESCOVAS XR 18V - 2 VELOCIDADES Versatilidade de 30° a 34° de inclinação com pregos e a capacidade máxima do carregador de 55 pregos, diâmetro máx. do prego de 2,8 a 3,3mm, comprimento do prego 50-90mm, modo de disparo sequencial e rajada, bloqueio de disparo seco, energia de impacto (EPTA 05/2009) 105 J, nível de temperatura -20° a +50°C, sinalização dupla LED (bateria descarregada, prego encravado), bloqueio da máquina, 4,1kg. EQUIPAMENTO STANDARD: duas baterias XR Li-Ion 5Ah, carregador multi-voltagem XR, pinça para cinto, protetor anti-marcas, mala.	1	860,00 €
	DCN660D2-QW	5035048558379	18V	PREGADORA DE ACABAMENTO SEM ESCOVAS XR 18V Funcionamento mecânico sem gás, com bloqueio seguro de disparo. Diâmetro do prego 1.6mm (16 Ga), ângulo do compartimento de 20°, comprimento do prego 32-63mm, capacidade do carregador de 110 pregos, vibração/incerteza <2.5/1.5 m/s ² , peso 2,65kg. EQUIPAMENTO STANDARD: duas baterias 2Ah Li-Ion XR, carregador multi-voltagem XR, mala.	1	457,00 €
	DCN650P2-QW	5035048665350	18V	PREGADORA DE ACABAMENTOS SEM ESCOVAS XR 18V Funcionamento mecânico sem gás. Diâmetro do prego 1.8mm (15Ga), ângulo do compartimento de 34°, comprimento do prego 32-63mm, capacidade do carregador de 110 pregos, modo de disparo sequencial e rajada, 2.6 Kg. EQUIPAMENTO STANDARD: duas baterias XR Li-Ion 5.0 Ah, carregador multi-voltagem XR, mala.	1	622,00 €
	DCFS950P2-QW	5035048699836	18V	AGRAFADOR DE CERCAS SEM ESCOVAS XR 18V Funcionamento mecânico sem gás. Diâmetro do agrão 3,7-4mm, comprimento do agrão 40-50mm, capacidade do carregador de 35 agrafos, modo de disparo sequencial e rajada, 4,7kg. EQUIPAMENTO STANDARD: duas baterias XR Li-Ion 5Ah, carregador multi-voltagem XR, mala.	1	752,00 €
	DCN701D2-QW	5035048712030	18V	AGRAFADOR DE ELETRICISTAS SEM ESCOVAS XR 18V Funcionamento mecânico sem gás. Diâmetro do agrão 1mm, comprimento do agrão 25mm, capacidade do carregador de 35 agrafos, modo de disparo sequencial e rajada, 2,6 kg. EQUIPAMENTO STANDARD: duas baterias XR Li-Ion 2Ah, carregador multi-voltagem XR, mala.	1	429,00 €



	REFERÊNCIA	CÓDIGO DE BARRAS	POTÊNCIA	DESCRIÇÃO	QUANT. POR CAIXA	TABELA FERRAMENTAS SEM IVA
OUTRAS FERRAMENTAS COM BATERIA						
	DCE400D2-QW	5035048732007	18V	EXPANDIDORA DE TUBO XR 18V Velocidade 60rpm, velocidade de expansão Ø25mm 18,4s, máx. diâmetro tuberia Ø32 x 2,9 mm. EQUIPAMENTO STANDARD: duas baterias XR Li-Ion 2Ah, carregador multi-voltagem XR, graxa, cabeças Ø16, 20 y 25 mm, mala TSTAK.	1	483,00 €
	DCS356P2-QW	5035048726587	18V	MULTI-FERRAMENTA OSCILANTE SEM ESCOVAS XR 18V 3 configurações de velocidade, velocidade 0-22000 opm, 1,6° de ângulo de oscilação, sistema de troca rápida de acessórios, gatilho de velocidade, 1,4kg. EQUIPAMENTO STANDARD: duas baterias XR Li-Ion 5Ah, carregador multi-voltagem XR, lâmina de serra para madeira com pregos 31 x 43mm, lâmina de serra para madeira 31 x 43mm, lâmina de serra segmentada, lâmina de serra de detalhes, raspador de carboneto para azulejos, lixas (25 unidades de diversos graus), raspador rígido, adaptador universal, batente de profundidade/guia de corte reto, prato de lixar, adaptador de extração de pó, mala TSTAK II	3	365,00 €
	DCP580P2-QW	5035048616284	18V	PLAINA SEM ESCOVAS XR 18V com tambor grande de lâmina dupla de TCT, troca rápida da lâmina, parte frontal e traseira da sapata grande torçoa melhor estabilidade, compatível com sistema "Air-Lock" de DEWALT. 15000 rpm, profundidade máxima de corte 2,0mm, profundidade de desbaste 9,0mm, largura da plaina 82mm, comprimento da base, 295mm, diâmetro do tambor 48mm, peso 3,1kg. EQUIPAMENTO STANDARD: 2 baterias, carregador multi-voltagem XR, lâminas reversíveis com ponta de carboneto de tungstênio (TCT), chave Hex, chave Torx, guia paralela, placa de alinhamento da lâmina, saco de pó DWV9390, mala TSTAK	2	511,00 €
	DCW604P2-QW	5035048711835	18V	TUPIA COMBO SEM ESCOVAS (2en1) XR 18V ELETRÔNICA Fresadora/Faceadora com controlo de profundidade com base fixa, 16000-27000 rpm, diâmetro pinça 6-8mm, máx diâmetro fresa 30mm, percurso vertical 55mm, sistema de extração de pó integrado, 2,4kg. EQUIPAMENTO STANDARD: 2 baterias Li-Ion 5Ah, carregador multi-voltagem XR, pinça 8mm e trilho de guia Ø 17mm, cono central, 2 adaptadores para extração de serragem, 2 guias paralelas e mala TSTAK VI	1	565,00 €

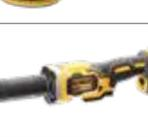

	REFERÊNCIA	CÓDIGO DE BARRAS	POTÊNCIA	DESCRIÇÃO	QUANT. POR CAIXA	TABELA FERRAMENTAS SEM IVA
FERRAMENTAS SEM BATERIA NEM CARREGADOR						
	DCH273N-XJ  6.6m/s ²	503504857334	18V	MARTELO ELETROPNEUMÁTICO SEM ESCOVAS XR SDS PLUS 18V 2,1J SEM CARREGADOR/BATERIA. Em caixa de cartão.	1	279,00 €
	DCH253N-XJ  6.6m/s ²	5035048439111	18V	MARTELO ELETROPNEUMÁTICO XR SDS PLUS 18V 2,1J SEM CARREGADOR/BATERIA. Em caixa de cartão.	1	246,00 €
	DCH133NT-XJ 6.6m/s ²	5035048664568	18V	MARTELO ELETROPNEUMÁTICO SEM ESCOVAS XR SDS PLUS 18V 2,6J SEM CARREGADOR/BATERIA. Com mala TSTAK.	2	192,00 €
	DCD996NT-XJ	5035048644577	18V	BERBEQUIM PERCUTOR SEM ESCOVAS XRP XR 18V 95Nm SEM CARREGADOR/BATERIA. Com mala TSTAK.	2	246,00 €
	DCD796NT-XJ	5035048616376	18V	BERBEQUIM PERCUTOR COMPACTO SEM ESCOVAS XR 18V 70Nm SEM CARREGADOR/BATERIA. COM MALA TSTAK.	2	139,00 €
	DCD740N-XJ	5035048381502	18V	BERBEQUIM ANGULAR XR 18V 10mm SEM CARREGADOR/BATERIA. Em caixa de cartão.	4	192,00 €
	DCF887NT-XJ	5035048636664	18V	APARAFUSADOR IMPACTO SEM ESCOVAS XR 18V 1/4" 205Nm SEM CARREGADOR/BATERIA. Com mala TSTAK	2	139,00 €
	DCF899HNT-XJ	5035048707685	18V	CHAVE DE IMPACTO SEM ESCOVAS XR 18V 1/2" ALTO TORQUE 950Nm. SEM CARREGADOR/BATERIA. Com mala TSTAK II	3	246,00 €
	DCF897NT-XJ	5035048699270	18V	CHAVE DE IMPACTO SEM ESCOVAS XR 18V 3/4" ALTO TORQUE 950Nm COM ANEL DE RETENÇÃO. SEM CARREGADOR/BATERIA. Com mala TSTAK II	3	246,00 €
	DCF894NT-XJ	5035048693667	18V	CHAVE DE IMPACTO SEM ESCOVAS XR 18V 1/2" TORQUE MÉDIO 447Nm. SEM CARREGADOR/BATERIA. Com mala TSTAK II	3	247,00 €

	REFERÊNCIA	CÓDIGO DE BARRAS	POTÊNCIA	DESCRIÇÃO	QUANT. POR CAIXA	TABELA FERRAMENTAS SEM IVA
	DCF880N-XJ	5035048359358	18V	CHAVE IMPACTO XR 18V 1/2" SEM CARREGADOR/BATERIA. Em caixa de cartão.	10	139,00 €
	DCG409NT-XJ  NOVIDADE	5035048742006	18V 	REBARBADORA SEM ESCOVAS XR 18V FLEXVOLT ADVANTAGE 125mm SEM CARREGADOR/BATERIA. TRAVÃO, EMBRAIAGEM, ARRANQUE SUAVE, BLOQUEIO E RE-ARRANQUE. Com mala TSTAK II.	1	246,00 €
	DCG405NT-XJ 	5035048665541	18V	REBARBADORA ACABAMENTOS SEM ESCOVAS XR 18V 125mm SEM CARREGADOR/BATERIA. TRAVÃO, EMBRAIAGEM, ARRANQUE SUAVE, BLOQUEIO E RE-ARRANQUE. Com mala TSTAK II.	3	192,00 €
	DCG406N-XJ 	5035048665497	18V	REBARBADORA ACABAMENTOS SEM ESCOVAS XR 18V 125mm SEM CARREGADOR/BATERIA. INTERRUPTOR HOMEM-MORTO, TRAVÃO, EMBRAIAGEM, ARRANQUE SUAVE, BLOQUEIO E RE-ARRANQUE. Em caixa de cartão.	1	192,00 €
	DCG412N-XJ	5035048356180	18V	REBARBADORA DE ACABAMENTOS XR 18V 125mm SEM CARREGADOR/BATERIA. Em caixa de cartão.	1	139,00 €
	DCM849N-XJ	5035048714584	18V	POLIDORA PARA METAL ROTATIVA SEM ESCOVAS XR 18V SEM CARREGADOR/BATERIA. Em caixa de cartão	4	246,00 €
	DCG426N-XJ	5035048665497	18V	REBARBADORA DIREITA SEM ESCOVAS XR 18V SEM CARREGADOR/BATERIA. Em caixa de cartão	6	192,00 €
	DCF622NT-XJ	5035048657225	18V	APARAFUSADORA ESTRUTURAS METÁLICAS SEM ESCOVAS 18V SEM CARREGADOR/BATERIA. Com mala TSTAK.	3	192,00 €
	DCF620NT-XJ	5035048555996	18V	APARAFUSADORA PARA GESSO CARTONADO SEM ESCOVAS XR 1/4" 18V SEM CARREGADOR/BATERIA. Com mala TSTAK II	3	192,00 €
	DCS571NT-XJ	5035048723142	18V	SERRA CIRCULAR DE MÃO SEM ESCOVAS XR 18V Ø115mm SEM CARREGADOR/BATERIA. Com mala TSTAK	3	246,00 €
	DCS572NT-XJ	5035048729175	18V	SERRA CIRCULAR SEM ESCOVAS XR 18V Ø184mm com base compatível para régua guia. SEM CARREGADOR/BATERIA. Com mala TSTAK VI	2	247,00 €
	DCS573NT-XJ NOVIDADE	5035048739532	18V 	SERRA CIRCULAR SEM ESCOVAS XR 18V FLEXVOLT ADVANTAGE Ø190mm SEM CARREGADOR/BATERIA. Com mala TSTAK VI.	1	246,00 €

	REFERÊNCIA	CÓDIGO DE BARRAS	POTÊNCIA	DESCRIÇÃO	QUANT. POR CAIXA	TABELA FERRAMENTAS SEM IVA
	DCS391N-XJ	5035048356210	18V	SERRA CIRCULAR XR 18V SEM CARREGADOR/BATERIA. Em caixa de cartão.	1	192,00 €
	DCS373N-XJ	5035048377772	18V	SERRA CIRCULAR XR 18V MULTICUTTER SEM CARREGADOR/BATERIA. Em caixa de cartão.	1	246,00 €
	DCS386NT-XJ	5035048739549	18V	SERRA SABRE SEM ESCOVAS XR 18V FLEXVOLT ADVANTAGE SEM CARREGADOR/BATERIA. Com mala TSTAK.	1	279,00 €
	DCS380N-XJ	5035048356203	18V	SERRA DE SABRE XR 18 SEM CARREGADOR/BATERIA. Em caixa de cartão.	1	192,00 €
	DCS369NT-XJ	5035048723180	18V	MINI-SERRA SABRE SEM ESCOVAS XR 18V SEM CARREGADOR/BATERIA. Com mala TSTAK.	2	192,00 €
	DCS334NT-XJ	5035048710623	18V	SERRA DE RECORTES SEM ESCOVAS XR 18V SEM CARREGADOR/BATERIA. Com mala TSTAK	1	246,00 €
	DCW200NT-XJ	5054905284121	18V	LIJADORA VIBRATÓRIA SEM ESCOVAS XR 18V SEM CARREGADOR/BATERIA. Com mala TSTAK.	1	192,00 €
	DCW210NT-XJ	5035048711699	18V	LIXADORA ROTORBITAL SEM ESCOVAS XR 18V SEM CARREGADOR/BATERIA. Com mala TSTAK II.	1	192,00 €
	DCE800N-XJ	5035048727782	18V	LIXADORA GESSO CARTONADO TELESCÓPICA XR 18V SEM CARREGADOR/BATERIA.	1	644,00 €
	DCS377NT-XJ	5035048739693	18V	SERRA DE FITA COMPACTA SEM ESCOVAS XR 18V SEM CARREGADOR/BATERIA. Com mala TSTAK.	1	279,00 €
	DCS371N-XJ	5035048446744	18V	SERRA DE FITA PORTÁTIL 18V XR SEM CARREGADOR/BATERIA. Em caixa de cartão.	2	322,00 €
	DCS551N-XJ	5035048494141	18V	SERRA DE CORTE PARA GESSO CARTONADO XR 18V SEM CARREGADOR/BATERIA. Em caixa de cartão.	4	139,00 €
	DCS365N-XJ	5035048630495	18V	SERRA DE ESQUADRIA TELESCÓPICA XR 18V Ø184mm + XPS SEM CARREGADOR/BATERIA. Em caixa de cartão.	1	447,00 €

	REFERÊNCIA	CÓDIGO DE BARRAS	POTÊNCIA	DESCRIÇÃO	QUANT. POR CAIXA	TABELA FERRAMENTAS SEM IVA
	DCS356NT-XJ	5035048726532	18V	MULTI-FERRAMENTA OSCILANTE SEM ESCOVAS XR 18V SEM CARREGADOR/BATERIA. Com mala TSTAK II.	3	192,00 €
	DCP580NT-XJ	5035048635162	18V	PLAINA XR 18V SEM ESCOVAS SEM CARREGADOR/BATERIA. Com mala TSTAK	2	247,00 €
	DCW604NT-XJ	5035048711804	18V	TUPIA COMBO SEM ESCOVAS (2en1) XR 18V SIN CARREGADOR/BATERIA. Com mala TSTAK VI	1	322,00 €
	DCW600N-XJ	5035048711798	18V	FACEADORA SEM ESCOVAS XR 18V SIN CARREGADOR/BATERIA. Em caixa de cartão.	1	246,00 €
	DCS350N-XJ	5035048614815	18V	CORTADOR DE VARÃO ROSCADO XR 18V SEM CARREGADOR/BATERIA. Em caixa de cartão.	1	322,00 €
	DCN890N-XJ	5035048666906	18V	PREGADORA DE BETÃO SEM ESCOVAS XR 18V SEM CARREGADOR/BATERIA. Com mala	1	645,00 €
	DCN650N-XJ	5035048648889	18V	PREGADORA DE ACABAMENTOS SEM ESCOVAS XR 18V SEM CARREGADOR/BATERIA. Em caixa de cartão	1	430,00 €
	DCFS950N-XJ	5035048699850	18V	AGRAFADOR DE CERCAS SEM ESCOVAS XR 18V SEM CARREGADOR/BATERIA. Em caixa de cartão.	1	590,00 €
	DCN701N-XJ	5035048706299	18V	AGRAFADOR DE ELETRICISTAS SEM ESCOVAS XR 18V SEM CARREGADOR/BATERIA. Em caixa de cartão	1	279,00 €
	DCE400NT-XJ	5035048732250	18V	EXPANDIDORA DE TUBO XR 18V SEM CARREGADOR/BATERIA. Grasa, cabeças Ø16, 20 e 25 mm. Com mala TSTAK.	1	375,00 €

	REFERÊNCIA	CÓDIGO DE BARRAS	POTÊNCIA	DESCRIÇÃO	QUANT. POR CAIXA	TABELA FERRAMENTAS SEM IVA
	DCGG571NK-XJ NOVIDADE	5035048716076	18V	PISTOLA DE ENGRAXAR 18V XR Li-Ion Pressão de saída de 690 bar, capacidade de lubrificante 400g, mangueira de 1m de comprimento, 3,6 kg. SEM CARREGADOR/BATERIA	1	278,00 €
	DCS491N-XJ	5035048667101	18V	TESOURA XR 18V SEM CARREGADOR/BATERIA. Em caixa de cartão.	1	247,00 €
	DCE531N-XJ	5035048648889	18V	VIBRADOR DE CIMENTO XR 18V SEM CARREGADOR/BATERIA. Em caixa de cartão.	1	322,00 €
	DCE580N-XJ	5035048642177	18V	PISTOLA QUÍMICA XR 18V 600ml SEM CARREGADOR/BATERIA. Em caixa de cartão	1	279,00 €
	DCE560N-XJ	5035048642030	18V	PISTOLA QUÍMICA XR 18V 310ml SEM CARREGADOR/BATERIA. Em caixa de cartão.	4	279,00 €
	DCE530N-XJ	5035048722886	18V	PISTOLA DE AR QUENTE XR 18V 290-530 °C SEM CARREGADOR/BATERIA. Em caixa de cartão.	1	107,00 €
	DCV584L-QW	5035048648841	18V	ASPIRADOR DE SÓLIDOS E LÍQUIDOS COM CABO OU A BATERIA XR 18V/14,4V CLASSE L SEM CARREGADOR/BATERIA. Máx. caudal de ar 954 l/min, volume de depósito 7,5 litros, boca de aspiração e plaina, 4,8kg. Funciona com baterias XR 14,4V/18V de DEWALT ou com rede elétrica. EQUIPAMENTO STANDARD: mangueira de 2m, bocal, bocal largo, compartimento integrado para transportar e armazenar.	1	246,00 €
	DWH161N-XJ	5035048715253	18V	ASPIRADOR SÓLIDOS XR 18V SEM CARREGADOR/BATERIA. Filtro lavável HEPA, mangueira de 1m x 31mm, fluxo máx. ar 9 L/seg, capacidade do tanque 0.21L, Peso 9kg. EQUIPAMENTO STANDARD: Mangueira flexível de 1m, adaptador escalonado de mangueira, correia de ombro ajustável, boquilha, clipe para cinto. Em caixa de cartão."	4	192,00 €
	DCV517N-XJ	5035048641965	18V	ASPIRADOR DE SÓLIDOS E LÍQUIDOS XR 18V PARA OBRA SEM CARREGADOR/BATERIA. Mangueira de borracha extensível até 1m. Elevada eficiência do filtro retém 99,7% do pó, até as partículas tão pequenas como painéis de gesso e pó de cimento, depósito fácil de esvaziar com um único fecho e filtro extraível e lavável de elevada resistência. Potência 180W, máx. caudal de ar 15,9 L/seg, Volume de tanque 1,9 L, peso 1,2 (2,2)kg. EQUIPAMENTO STANDARD: Mangueira de borracha de 1m, boca para cantos, boca larga, baterias não incluídas.	4	139,00 €
	DCC018N-XJ	5902013963448	18V	INSUFLADOR DE AR XR 18V E 12V AUTO-SEM CARREGADOR/BATERIA. Pressão máxima 11,0 Bar, Saída de alta pressão que oferece até 14,7 l/min a 2,4 Bar. Pode usar 3 fontes de alimentação diferentes: baterias XR de 18V (não incluída), ficha interno 12V (auto) ou pode ser alimentado com um adaptador de ficha de 230V (não incluído, vendido em separado). Ecrã LCD de alta qualidade com indicador digital e desligamento automático. Luz LED. Função de desinflamento rápido.	1	149,00 €
	DCV100-XJ	5035048616116	18V	SOPRADOR COMPACTO XR 18V PARA OBRA SEM CARREGADOR/BATERIA. Potência de saída de 265W, caudal de ar 2,8 m3/min, velocidade do ar 80 m/s, 1,3kg. Em caixa de cartão.	2	91,00 €

	REFERÊNCIA	CÓDIGO DE BARRAS	POTÊNCIA	DESCRIÇÃO	QUANT. POR CAIXA	TABELA FERRAMENTAS SEM IVA
	DCL040-XJ	5035048305560	18V	LANTERNA LUZ LED DE CABEÇA ROTATIVA XR 18V SEM CARREGADOR/BATERIA.	10	42,00 €
	DCL043-XJ	5035048553824	18V	LANTERNA LUZ LED DE FAROL XR 18V SEM CARREGADOR/BATERIA 120-1000 lumens até 400 m de distância, categoria IP54, até 10 horas de autonomia com bateria de 5Ah.	4	85,00 €
	DCL074-XJ	5035048706169	18V	LUZ LED DE ÁREA XR 18V SEM CARREGADOR/BATERIA. 3 ajustes de brilho: 1500-3200-5000 lúmenes, temperatura de cor 4.000 Kelvin de cor clara. Padrão de feixe de luz de 360°. Proteção IP54 contra poeiras e água.	1	279,00 €
	DCL079-XJ	5035048678282	18V	FOCO LED XR 18V COM TRIPÉ SEM CARREGADOR/BATERIA. 3 ajustes del brilho: 1.000-1.800-3.000 lúmenes temperatura de cor 3.500K de color clara. Tripé telescópico ajustável até 2,2m. Proteção IP55 contra poeiras e água"	1	279,00 €
	DCL077-XJ NOVIDADE	5035048715048	12V 18V	LUZ LED COMPACTO XR 18V/12V SEM CARREGADOR/BATERIA. 3 ajustes del brilho: 500-1.000-2.000 lúmenes, temperatura de cor 4.000K. Proteção IP54 contra poeiras e água.	3	124,00 €
RÁDIOS						
	DCR019-QW	5035048440681	12V 18V 54V	RÁDIO COMPACTO XR com fio ou baterias FM/AM Possibilidade de ligar dispositivos externos para escutar música (iPod, iPhone, reprodutores de MP3) através de porto auxiliar de 3,5mm. Ecrã LCD. Funciona com baterias 12V, 18V e 54V XR Li-Ion ou com rede elétrica. 2,8 kg EQUIPAMENTO STANDARD: Baterias não incluídas	1	139,00 €
	DWST1-81078-QW NOVIDADE	3253561810787	12V 18V 54V	RÁDIO CARREGADOR TSTAK com fio ou baterias FM/DAB Porto auxiliar de 3,5mm, bluetooth, proteção IP54 contra poeiras e água, ecrã tátil. Funciona com baterias XR Li-Ion 12V, 18V e 54V ou com rede elétrica. EQUIPAMENTO STANDARD: Baterias não incluídas	1	279,00 €



	REFERÊNCIA	CÓDIGO DE BARRAS	POTÊNCIA	DESCRIÇÃO	QUANT. POR CAIXA	TABELA FERRAMENTAS SEM IVA
OUTROS ACOPLAMENTOS						
	DCB090-XJ	5035048459225	12V 18V 54V	Adaptador que transforma a bateria XR de qualquer amperagem (12-18-54V) num carregador portátil com 2 saídas USB para dispositivos portáteis (telemóveis, tablets, computadores portáteis, etc.). Com indicador LED para ler o estado de carga da bateria ligada. Corrente de carga 1,5 A.	8	31,00 €
	DCB500-QS	5035048643495	54V 230V	Adaptador de alimentação para 2 baterias XR FLEXVOLT de 54V e conversão a 230V	3	75,00 €
	DCE40032-XJ	5035048731598		Cabeça expandidor Ø32mm para DCE400	1	53,00 €
	DCE5801-XJ	5035048642214		Dispositivo de tubo transparente para pistola química XR DCE560 e DCE580	4	80,00 €
	DCF6202-XJ NOVIDADE	5035048730904		Mecanismo de carregador rápido de parafusos para Aparafusador Gesso Cartonado DCF620	5	74,00 €
	DCV5801H-XJ	5035048442654		Filtro HEPA para extractor de poeiras DCV582	4	30,00 €
	DWV9390-XJ	5035048643556		Saco de recolha poeiras para plaina sem fio DCP580	4	30,00 €
OUTROS ACOPLAMIENTOS - TOOL CONNECT						
	DCE040-XJ	5035048662168		Adaptador de conectividade Bluetooth TOOL CONNECT para ferramentas XR de 18V	10	53,00 €
	DCE041K10-XJ	5035048665411		10 Módulos de conectividade Bluetooth TOOL CONNECT	24	204,00 €





DISPONÍVEL NO
Google Play

Descarregar na
App Store

Poupe tempo e dinheiro com a ferramenta Connect. Usando a plataforma de gestão de inventário, irá facilitar e maximizar a sua produtividade e proteger o seu investimento. Faça a gestão e localize todas as suas ferramentas por Bluetooth com os módulos de conectividade, as baterias ou os adaptadores para ferramentas XR de 18V. Com as ferramentas inteligentes de 18V pode personalizar as especificações para um desempenho perfeito. Obtenha um controlo das suas ferramentas, ou das da sua equipa através da aplicação Tool Connect ou na web e esteja preparado para a obra do futuro.

	REFERÊNCIA	CÓDIGO DE BARRAS	POTÊNCIA	DESCRIÇÃO	QUANT. POR CAIXA	TABELA FERRAMENTAS SEM IVA
FERRAMENTAS COM BATERIA XR FLEXVOLT LITIO 						
MARTELOS SDS-MAX						
	DCH773Y2-QW PERFORM PROTECT 10.1 m/s ²	5035048715734	54V	MARTELO ELETROPNEUMÁTICO SEM ESCOVAS SDS-Max XR FLEXVOLT 54V 2 MODOS - 52mm Energia de Impacto (EPTA 05/2009) 19,4J, velocidade em vazio 145-290 rpm, 1.105-2.210 ipm, 2 modus de trabajo (percussão y cinzelado), 10,9kg. EQUIPAMIENTO STANDARD: duas baterias XR FLEXVOLT 54V/18V 12Ah Li-Ion, carregador, Punho multiposición, mala.	1	1.289,00 €
	DCH733X2-QW PERFORM PROTECT 9.0 m/s ²	5035048681855	54V	MARTELO ELETROPNEUMÁTICO SEM ESCOVAS SDS-Max XR FLEXVOLT 54V 2 MODOS - 48mm Energia de impacto (EPTA 05/2009) 13.3J, velocidade em vazio 177-355 rpm, 1.350-2.705 ipm, 2 modus de trabajo (percussão e cinzelado), 8,5kg. EQUIPAMIENTO STANDARD: duas baterias XR FLEXVOLT 54V/18V 9Ah Li-Ion, carregador, punho multiposición, mala.	1	1.182,00 €
	DCH614X2-QW PERFORM PROTECT 8.8 m/s ²	5035048722916	54V	MARTELO ELETROPNEUMÁTICO SEM ESCOVAS SDS-Max XR FLEXVOLT 54V 2 MODOS - 45mm Energia de Impacto (EPTA 05/2009) 10,5J, velocidade em vazio 190 - 380 rpm, impactos por minuto 1450-2900 ipm, 2 modus de trabajo (percussão y cinzelado), 6,8kg. EQUIPAMIENTO STANDARD: duas baterias XR FLEXVOLT 54V/18V 9Ah Li-Ion, carregador, Punho multiposición, mala.	1	1.020,00 €
	DCH481X2-QW PERFORM PROTECT 9.4 m/s ²	5035048648995	54V	MARTELO ELETROPNEUMÁTICO SEM ESCOVAS SDS-Max XR FLEXVOLT 54V 3 MODOS - 40mm Energia de impacto (EPTA 05/2009) 6,1J, Velocidade em vazio 540 rpm, impactos por minuto 3150 ipm, 3 modus de trabalho (rotação, percussão e cinzelado), 6,7Kg. EQUIPAMIENTO STANDARD: duas baterias XR FLEXVOLT 54V/18V 9Ah Li-Ion, carregador, punho multiposición, mala.	2	913,00 €
MARTELOS SDS-PLUS						
	DCH333X2-QW PERFORM PROTECT 7.5 m/s ²	5035048646748	54V	MARTELO ELETROPNEUMÁTICO SEM ESCOVAS SDS-Plus XR FLEXVOLT 54V 3 MODOS - 30mm Energia de impacto (EPTA 05/2009) 3.5J, Velocidade em vazio 0-1000 rpm, impactos por minuto 0-4480 ipm, 3 modus de trabalho (rotação, percussão e cinzelado), 5Kg. EQUIPAMIENTO STANDARD: duas baterias XR FLEXVOLT 54V/18V 9Ah Li-Ion, carregador, punho multiposición, mala TSTAK VI.	1	860,00 €
	DCH323T2-QW PERFORM PROTECT 7.5 m/s ²	5035048648599	54V	MARTELO ELETROPNEUMÁTICO SEM ESCOVAS SDS-Plus XR FLEXVOLT 54V 3 MODOS - 28mm Energia de impacto (EPTA 05/2009) 2,8J, Velocidade em vazio 0-980 rpm, impactos por minuto 0-3390 ipm, 3 modus de trabalho (rotação, percussão e cinzelado), 4,7Kg. EQUIPAMIENTO STANDARD: duas baterias XR FLEXVOLT 54V/18V 6.0Ah Li-Ion, carregador, punho multiposición, mala TSTAK VI.	1	752,00 €
MISTURADOR						
	DCD240X2-QW	5035048668344	54V	MISTURADOR SEM ESCOVAS XR FLEXVOLT 54V - Dial de 5 velocidades eletrônicas, porta-ferramentas roscado M14, interruptor de segurança de bloqueio, velocidade em vazio 0-725 rpm, 5.1Kg EQUIPAMIENTO STANDARD: 2 Baterias XR FLEXVOLT 54V/18V 9Ah, carregador multi-voltagem 54/18V, Misturador com espiral para baixo de 160mm e Saco (para armazenamento del carregador e baterias)	1	752,00 €
REBARBADORA DE ACABAMENTOS E SERRA PARA ABERTURA DE ROÇOS						
	DCG418T2-QW PERFORM PROTECT 6.1 m/s ² NOVIDADE	5035048734391	54V	REBARBADORA DE ACABAMENTOS SEM ESCOVAS XR FLEXVOLT 54V 125mm 9000 rpm, máx. diámetro do disco 125mm, rosca M14, 2,2kg. Eletrónica, Arranque suave, travão, Embraiagem EQUIPAMIENTO STANDARD: duas baterias XR FLEXVOLT 54V/18V 6Ah Li-Ion, carregador, pega lateral de 2 posições, guarda protetora sem chave, chave, mala TSTAK II"	3	591,00 €
	DCG200T2-QW PERFORM PROTECT 4.7 m/s ²	5035048705445	54V	SERRA PARA ABERTURA DE ROÇOS SEM ESCOVAS XR FLEXVOLT 54V 125mm 9000 rpm, máx. diámetro do disco 125mm, profundidade de corte 32mm, largura de corte 35mm, espessura do disco 3mm, 2,9kg. Eletrónica, Arranque Suave, Travão, Embraiagem. EQUIPAMIENTO STANDARD: duas baterias XR FLEXVOLT 54V/18V 6Ah Li-Ion, carregador, 2 discos de diamante, espaçadores de 3mm, 6mm, 9mm y 12mm, cinzel, chave de lâmina hexagonal, mala TSTAK VI	1	913,00 €

	REFERÊNCIA	CÓDIGO DE BARRAS	POTÊNCIA	DESCRIÇÃO	QUANT. POR CAIXA	TABELA FERRAMENTAS SEM IVA
SERRAS						
	DCS389T2-QW	5035048736654	54V	SERRA DE SABRE SEM ESCOVAS XR FLEXVOLT 54V 0-3000 cpm, dimensão de golpe 28,6mm, fixação rápida da lâmina com 2 posições ajustáveis, 3.5kg. EQUIPAMENTO STANDARD: duas baterias XR FLEXVOLT 54V/18V 6Ah Li-Ion, carregador, mala TSTAK VI	2	645,00 €
	NOVIDADE					
	DCS579T2-QW	5035048736418	54V	SERRA CIRCULAR SEM ESCOVAS XR FLEXVOLT 54V com base compatível para régua guia, 5800 rpm, diâmetro da lâmina 190x30mm, capacidade de biselado 57°, Máx. Profundidade de corte a 90°/45° de 61/43mm, Máx. Profundidade de corte a 90°/45° com régua guia 57/39mm, 3.7kg. EQUIPAMENTO STANDARD: duas baterias XR FLEXVOLT 54V/18V 6Ah Li-Ion, carregador, lâmina da serra de 190x30mm, chave Allen, adaptador para aspiração e mala TSTAK VI.	2	645,00 €
	NOVIDADE					
	DCS520T2-QW	5035048643006	54V	SERRA CIRCULAR DE MERGULHO SEM ESCOVAS XR FLEXVOLT 54V com base compatível para régua guia 59mm profundidade - Ø165mm com ajuste de trilho, antirretrocesso, guarda. Velocidade em vazio 1750-5000 rpm, diâmetro da lâmina 165mm, diâmetro interior 20mm, capacidade de chanfrado 47°, máx. profundidade de corte 59mm (55mm com carril), peso 5,1kg. EQUIPAMENTO STANDARD: duas baterias XR FLEXVOLT 54V/18V 6Ah Li-Ion, carregador, lâmina de 42 dentes e mala TSTAK VI.	1	806,00 €
	DCS777T2-QW	5054905003432	54V	SERRA DE ESQUADRIA TELESCÓPICA SEM ESCOVAS XR FLEXVOLT 54V Ø216mm + XPS Com inovadora linha indicadora do corte com sombra XPS. Inclui guia e base, função de bloqueio da cabeça e alavanca de aperto rápido, deslocamento à esquerda do resguardo com escala de medição. Tem ângulos pré-determinados de corte em esquadria em 15°, 22,5°, 30° e 45°. Velocidade da lâmina 6.300 rpm, diâmetro da lâmina 216mm, diâmetro interior 16mm, capacidade de esquadria (dir./esq.) 50/50°, capacidade corte a 90°/90° (Cx) 270x62mm, Prof. Máx. Corte (Serras) 80mm, peso 14kg. EQUIPAMENTO STANDARD: duas baterias XR FLEXVOLT 54V/18V 6Ah Li-Ion, carregador, lâmina TCT, chave hexagonal, mordaca.	1	860,00 €

	REFERÊNCIA	CÓDIGO DE BARRAS	POTÊNCIA	DESCRIÇÃO	QUANT. POR CAIXA	TABELA FERRAMENTAS SEM IVA
	DHS780T2A-QW	5035048644256	108V (2x54V)	SERRA DE ESQUADRIA TELESCÓPICA SEM ESCOVAS XR FLEXVOLT 108V (2x54V) Ø305mm + XPS Funcionamento sem fio com 2 baterias de 54V ou com fonte de alimentação para máxima flexibilidade. Com inovadora linha indicadora do corte com sombra XPS. Velocidade da lâmina 3800 rpm, diâmetro da lâmina 305mm, diâmetro do furo 30mm, capacidade de biselado 49/49°, capacidade de esquadria (dta/esq) 60/50°, capacidade corte a 90°/90° (P x A) 345x76, máx. profundidade de corte (serras) 170mm, peso 25.5Kg. EQUIPAMENTO STANDARD: duas baterias XR FLEXVOLT, 54V/18V 6Ah Li-Ion, carregador, Adaptador para conversão a 230V, lâmina pastilhada de 60 dentes, Chave de aperto, mordaca, saco poeiras	1	1.397,00 €
	DCS690X2-QW	5035048680865	54V	CORTADORA DE BETÃO SEM ESCOVAS XR FLEXVOLT 54V Ø230mm Proteção rotativa com 5 posições. Fornecimento de água duplo em ambos os lados. Indicador de sobrecarga. Transmissões de metal. Diâmetro do disco 230mm, diâmetro do furo 22.2mm, 6.500 rpm, profundidade de corte 83mm. Peso 6,4Kg. EQUIPAMENTO STANDARD: duas baterias XR FLEXVOLT 54V/18V 9Ah, carregador, disco de diamante e chave.	1	967,00 €
	DCS398T2-QW	5035048655719	54V	SERRA ALLIGATOR® SEM ESCOVAS XR FLEXVOLT 54V Comprimento de 430mm e lâmina Poroton categoria 20, 2400 cpm, dimensão de golpe 40mm, comprimento da lâmina 430mm, 6,5Kg. EQUIPAMENTO STANDARD: duas baterias XR FLEXVOLT 54V/18V 6Ah Li-Ion, carregador, lâmina TCT categoria 20, chave.	1	806,00 €
	DCS7485T2-QW	5035048645789	54V	MESA DE SERRAR SEM ESCOVAS XR FLEXVOLT 54V Ø 210mm Diâmetro da lâmina 210/30mm, 5800 rpm, capacidade de chanfrado -3/48°, máx. profundidade de corte a 90°/45° 65/45mm, máx. cap. de corte (dir/esq) 825/558mm, tamanho da mesa 485x485mm, 21.5Kg. EQUIPAMENTO STANDARD: duas baterias XR FLEXVOLT 54V/18V 6Ah Li-Ion, carregado, lâmina de serra 24D, guia de esquadrias, chave Allen, guia paralela, porto de extração de serragem, peça de empurrar e saco (para o armazenamento do carregador e da bateria)	1	967,00 €
OUTRAS FERRAMENTAS XR FLEXVOLT						
	DCV586MT2-QW	5035048691793	54V	ASPIRADOR SÓLIDOS E LÍQUIDOS XR FLEXVOLT 54V Classe M, sistema de limpeza de duplo filtro, mangueira de 2.5m x 32mm, capacidade 15L, Peso 9Kg. EQUIPAMENTO STANDARD: duas baterias XR FLEXVOLT 54V/18V 6Ah, carregador, mangueira 2.5m x 32mm, Adaptador AirLock 35mm, adaptador escalonado de borracha AirLock, saco de tela para aspirador.	1	726,00 €
	PERFORM PROTECT					
	DCC1054T2-QW	5902013962656	54V	COMPRESSOR PNEUMÁTICO XR FLEXVOLT 54V 9,5L SEM ÓLEO Potência 0,4 HP / 300 W. Regulador OneTurn™ para uma instalação rápida e fácil da pressão BAR. Ar deslocado de 31 l/min @ 7 Bar, pressão máx. 9,3 BAR. Entrada de ar 48 l/min. Peso 11Kg. EQUIPAMENTO STANDARD: 2 Baterias XR FLEXVOLT 54V/18V 6Ah, carregador	1	537,00 €

O SISTEMA SEM FIO MAIS COMPLETO DO MUNDO

XR FLEXVOLT: A POTÊNCIA DO FIO, A LIBERDADE DO SEM FIO



18V XR

AUTONOMIA
COMPATÍVEL COM TODA A GAMA XR DE 18V

POTÊNCIA
MESMA POTÊNCIA DO QUE UMA FERRAMENTA
COM FIO COM A LIBERDADE DA BATERIA

54V XR FLEXVOLT



	REFERÊNCIA	CÓDIGO DE BARRAS	POTÊNCIA	DESCRIÇÃO	QUANT. POR CAIXA	TABELA FERRAMENTAS SEM IVA
FERRAMENTAS SEM BATERIA NEM CARREGADOR						
	DCH773N-XJ PERFORM PROTECT 10.1 m/s ²	5035048715710	54V	MARTELO ELETROPNEUMÁTICO SEM ESCOVAS SDS-Max XR FLEXVOLT 54V 2 MODOS 19.4J SEM CARREGADOR/BATERIA. Com mala	1	967,00 €
	DCH733N-XJ PERFORM PROTECT 9.0 m/s ²	5035048681831	54V	MARTELO ELETROPNEUMÁTICO SEM ESCOVAS SDS-Max XR FLEXVOLT 54V 2 MODOS 13.3J SEM CARREGADOR/BATERIA. Com mala	1	859,00 €
	DCH614N-XJ PERFORM PROTECT 8.8 m/s ²	5035048722855	54V	MARTELO ELETROPNEUMÁTICO SEM ESCOVAS SDS-Max XR FLEXVOLT 54V 2 MODOS 10.5J SEM CARREGADOR/BATERIA. Com mala	1	629,00 €
	DCH481N-XJ PERFORM PROTECT 9.4 m/s ²	5035048658314	54V	MARTELO ELETROPNEUMÁTICO SEM ESCOVAS SDS-Max XR FLEXVOLT 54V 3 MODOS 6.1J SEM CARREGADOR/BATERIA. Com mala	1	537,00 €
	DCH333NT-XJ PERFORM PROTECT 7.5 m/s ²	5035048655283	54V	MARTELO ELETROPNEUMÁTICO SEM ESCOVAS SDS-Plus XR FLEXVOLT 54V 3 MODOS 3.5J SEM CARREGADOR/BATERIA. Com mala TSTAK VI.	1	430,00 €
	DGD240N-XJ	5035048668412	54V	MISTURADOR SEM ESCOVAS XR FLEXVOLT 54V SEM CARREGADOR/BATERIA. Em caixa de cartão.	1	430,00 €
	DCG418NT-XJ PERFORM PROTECT 6.1 m/s ² NOVIDADE	5035048734384	54V	REBARBADORA DE ACABAMENTOS SEM ESCOVAS XR FLEXVOLT 54V 125mm SEM CARREGADOR/BATERIA. Com mala TSTAK II.	3	322,00 €
	DCG200NT-XJ PERFORM PROTECT 4.7 m/s ²	5035048705438	54V	SERRA PARA ABERTURA DE ROÇOS SEM ESCOVAS XR FLEXVOLT 54V 125mm SEM CARREGADOR/BATERIA. Com 2 discos de diamante, espaçadores de 3mm, 6mm, 9mm y 12mm, cinzel, chave de lâmina hexagonal, mala TSTAK VI	2	537,00 €
	DCS389NT-XJ NOVIDADE	5035048736623	54V	SERRA DE SABRE SEM ESCOVAS XR FLEXVOLT 54V SEM CARREGADOR/BATERIA. Com mala TSTAK VI.	2	322,00 €
	DCS579NT-XJ NOVIDADE	5035048736388	54V	SERRA CIRCULAR SEM ESCOVAS XR FLEXVOLT 54V com base compatível para régua guia. SEM CARREGADOR/BATERIA. Com mala TSTAK VI.	2	322,00 €

	REFERÊNCIA	CÓDIGO DE BARRAS	POTÊNCIA	DESCRIÇÃO	QUANT. POR CAIXA	TABELA FERRAMENTAS SEM IVA
	DCS777N-XJ	5035048651087	54V	SERRA DE ESQUADRIA TELESCÓPICA SEM ESCOVAS XR FLEXVOLT 54V Ø216mm SEM CARREGADOR/BATERIA. Em caixa de cartão.	1	537,00 €
	DCS690N-XJ	5035048669150	54V	CORTADORA DE BETÃO SEM ESCOVAS XR FLEXVOLT 54V Ø230mm SEM CARREGADOR/BATERIA. Em caixa de cartão.	1	537,00 €
	DCV586MN-XJ PERFORM PROTECT	5035048691779	54V	ASPIRADOR SÓLIDOS E LÍQUIDOS XR FLEXVOLT 54V SEM CARREGADOR/BATERIA. Em caixa de cartão.	1	430,00 €
	DCC1054N-XJ	5902013962687	54V	COMPRESSOR PNEUMÁTICO XR FLEXVOLT 54V 9,5L SEM ÓLEO SEM CARREGADOR/BATERIA. Em caixa de cartão.	1	322,00 €

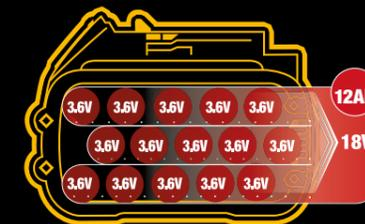

5 células conectadas em série (5 x 3,6V = 18V)
3 fileiras conectadas em paralelo (3 x 4Ah = 12Ah) = 216WH

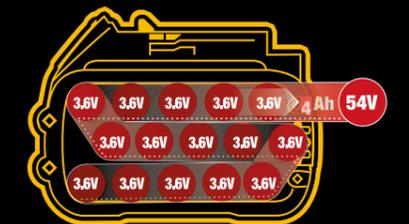

15 células conectadas em série (15 x 3,6V = 54V)
1 fileira conectada em paralelo (1 x 4Ah = 4Ah) = 216WH

XR FLEXVOLT

AGORA AINDA MELHOR



35% MAIS POTENTE

DCS578T2
Vs. DCS576T2

15% MAIS POTENTE

DCG418T2
vs. DCG414T2

11% MAIS POTENTE

DCS389T2
vs. DCS388T2

	REFERÊNCIA	CÓDIGO DE BARRAS	POTÊNCIA	DESCRIÇÃO	QUANT. POR CAIXA	TABELA FERRAMENTAS SEM IVA
BATERIAS E CARREGADORES XR						
BATERIAS 12V XR						
	DCB124-XJ	5035048713686	12V	Bateria carril XR 12V Li-Ion 3Ah	10	42,00 €
	DCB126-XJ NOVIDADE	5035048734568	12V	Bateria carril XR 12V Li-Ion 5Ah	1	63,00 €
	DCB113L2-QW NOVIDADE	5035048730171	12V	Kit 2 Baterias carril XR 12V Li-Ion 3Ah e Carregador XR 12V-18V carril Li-Ion	1	124,00 €
BATERIAS 18V XR						
	DCB183-XJ	5035048438886	18V	Bateria carril XR 18V Li-Ion 2Ah	10	70,00 €
	DCB189-XJ	5035048706770	18V	Bateria carril XR 18V Li-Ion 4Ah	10	96,00 €
	DCB184-XJ	5035048466933	18V	Bateria carril XR 18V Li-Ion 5Ah	10	113,00 €
	DCB184B-XJ	5035048558577	18V	Bateria carril XR 18V Li-Ion 5Ah com Bluetooth	10	134,00 €
	DCB115D2-QW NOVIDADE	5035048640654	18V	Kit 2 Baterias carril XR 18V Li-Ion 2Ah e Carregador XR 12V-18V carril Li-Ion	2	160,00 €
	DCB115D3-QW NOVIDADE	5035048640661	18V	Kit 3 Baterias carril XR 18V Li-Ion 2Ah e Carregador XR 12V-18V carril Li-Ion	2	210,00 €
	DCB115P2-QW	5035048637043	18V	Kit 2 Baterias carril XR 18V Li-Ion 5Ah e Carregador XR 12V-18V carril Li-Ion	2	235,00 €
	DCB115P3-QW NOVIDADE	5035048640678	18V	Kit 3 Baterias carril XR 18V Li-Ion 5Ah e Carregador XR 12V-18V carril Li-Ion	2	322,00 €
BATERIAS 54V XR FLEXVOLT						
	DCB546-XJ	5035048646298	54V/18V	Bateria carril XR FLEXVOLT 54V/18V Li-Ion 6Ah	6	171,00 €
	DCB547-XJ	5035048646908	54V/18V	Bateria carril XR FLEXVOLT 54V/18V Li-Ion 9Ah	6	214,00 €
	DCB548-XJ	5035048706794	54V/18V	Bateria carril XR FLEXVOLT 54V/18V Li-Ion 12Ah	6	268,00 €

	REFERÊNCIA	CÓDIGO DE BARRAS	POTÊNCIA	DESCRIÇÃO	QUANT. POR CAIXA	TABELA FERRAMENTAS SEM IVA
	DCB132T2-QW	5035048640722	54V/18V	Kit 2 Baterias carril XR FLEXVOLT 54V/18V Li-Ion 6Ah e Carregador Duplo XR FLEXVOLT: 54V - 18V - 12V carril Li-Ion	2	371,00 €
	DCB118X2-QW NOVIDADE	5035048664797	18V	Kit 2 Baterias carril XR FLEXVOLT 54V/18V Li-Ion 9Ah y Carregador XR FLEXVOLT: 54V - 18V carril Li-Ion	1	429,00 €
CARGADORES 12V XR 18V XR 54V XR FLEXVOLT						
	DCB115-QW	5035048562321	12V 18V 54V	Carregador de baterias XR Li-Ion Para baterias de 12V, 18V e 54V. Corrente de carga 4A	3	53,00 €
	DCB119-XJ	5035048349885	12V 18V 54V	"Carregador de baterias XR Li-Ion 12V para veículo Para baterias de 12V, 18V e 54V. Tempo de carga de 45 min para bateria de 1,5Ah, 100 min para bateria de 4Ah"	9	74,00 €
	DCB118-QW	5035048562277	18V 54V	Carregador rápido XR FLEXVOLT: 54V - 18V carril Li-Ion. Corrente de carga 8A.	4	85,00 €
	DCB117-QW NOVIDADE	5035048729892	18V 54V	Carregador rápido XR FLEXVOLT: 54V - 18V carril Li-Ion. Corrente de carga 12A.	1	106,00 €
	DCB132-QW	5035048640692	12V 18V 54V	Carregador Duplo XR FLEXVOLT: 54V - 18V - 12V carril Li-Ion	4	113,00 €
	DCB104-QW NOVIDADE	5035048706749	12V 18V 54V	Carregador rápido 4 Tomadas XR FLEXVOLT: 54V - 18V - 12V carril Li-Ion. Corrente de carga 8A.	3	231,00 €

3 VOLTAGENS MESMO CARREGADOR		DCB124 12V 3Ah	DCB126 12V 5Ah	DCB183 18V 2Ah	DCB189 18V 4Ah	DCB184 18V 5Ah	DCB546 54V/18V 6Ah	DCB547 54V/18V 9Ah	DCB548 54V/18V 12Ah
12V XR	18V XR	54V XR FLEXVOLT							
			✓	✓	✓	✓	✓	✓	✓
			✓	✓	✓	✓	✓	✓	✓
					✓	✓	✓	✓	✓
					✓	✓	✓	✓	✓
			✓	✓	✓	✓	✓	✓	✓
			✓	✓	✓	✓	✓	✓	✓

BERBEQUINS E APARAFUSADORES COM FIO

	REFERÊNCIA	CÓDIGO DE BARRAS	POTÊNCIA	DESCRIÇÃO	QUANT. POR CAIXA	TABELA FERRAMENTAS SEM IVA
APARAFUSADORES UNIVERSAIS E PARA GESSO CARTONADO						
	DW268K-QS	5011402272433	540W	Aparafusador 540W com embraiagem ajustável. Com controlo de torque de até 26Nm, ideal para aplicações em madeira, plástico e metal. Sistema único de controlo de torque Versa Clutch, potência de saída 295W, velocidade sem carga 0-2500 rpm, diâmetro máx. de torqueafuso 6,3mm, portapontas 6,35mm, peso 1,3kg. EQUIPAMENTO STANDARD: mala	1	204,00 €
	DW269K-QS	5011402284788	540W	Aparafusador 540W com embraiagem ajustável de baixa velocidade. Universal, potência de saída 295W, velocidade sem carga 0-1000 rpm, sistema 'Controlo do torque Versa Clutch', torque máx. suportado 4-42Nm, encabadoiro 1/4" (6,35mm), diâmetro máx. de torqueafuso 6,3mm, 1,3kg. EQUIPAMENTO STANDARD: mala	1	214,00 €
	DW275KN-QS	5035048104248	540W	Aparafusador 540W com embraiagem silenciosa. Para aparafusar gesso cartonado e painéis de madeira, potência de saída 295W, 0-5300 rpm, torque máx. suportado 10Nm, encabadoiro 1/4" (6,35mm), diâmetro máx. de torqueafuso 4,8mm, 1,3kg. Com embraiagem silenciosa. EQUIPAMENTO STANDARD: Batente de profundidade ajustável, adaptador e ponta Ph2, clip de fixação ao cinto e mala	1	161,00 €
CHAVES DE IMPACTO						
	DW292-QS	5035048136331	710W	Chave de impacto 1/2" 710W Potência de saída 370W, 440Nm de torque, 2200 rpm, 2700 ipm, máx. capacidade M20, peso 3,2kg. EQUIPAMENTO STANDARD: Anel de retenção de 1/2"	1	246,00 €
	DW294-QS	5035048136362	710W	Chave de impacto 3/4" 710W Potência de saída 370W, 440Nm de torque, 2000 rpm, 2700 ipm, máx. capacidade M20, peso 3,2kg. EQUIPAMENTO STANDARD: Anel de retenção de 3/4"	1	263,00 €
BERBEQUINS ROTATIVOS						
	DWD014S-QS	5035048269299	550W	Berbequim rotativo 550W - Bucha 10mm sem chave Potência de saída 358W, 0-2500 rpm, 10,9Nm de torque, Bucha sem chave 1,0-10mm, rosca 1/2" x 20U.N.F., 1,8kg.	4	91,00 €
	DWD112S-QS	5035048232620	701W	Berbequim rotativo 701W - Bucha 1,0-10mm sem chave Potência de saída 340W, 0-2500 rpm, 10,9Nm de torque, Bucha sem chave 1,0-10mm, rosca 1/2" x 20U.N.F., peso 1,8kg.	5	124,00 €
	D21441-QS	5035048153536	770W	Berbequim rotativo 770W - Bucha 1,5-13mm Potência de saída 425W, 0-1100/ 0-2700 rpm, 40/20Nm de torque, Bucha 1,5-13mm, rosca 1/2" 20 U.N.F., peso 2,2kg. EQUIPAMENTO STANDARD: Punho lateral multiposição, batente de profundidade	1	225,00 €
MISTURADOR						
	DWD241-QS	5035048706701	1.800W	MISTURADOR 1.800W - Dial de 3 velocidades eletrônicas, porta-ferramentas roscado M14, interruptor de segurança de bloqueio, velocidade em vazio 0-725 rpm, 6,3kg EQUIPAMENTO STANDARD: Misturador com espiral para baixo de 160mm e 2 Chaves para colocar e retirar o encabadoiro	1	278,00 €

	REFERÊNCIA	CÓDIGO DE BARRAS	POTÊNCIA	DESCRIÇÃO	QUANT. POR CAIXA	TABELA FERRAMENTAS SEM IVA
COLUNA ELETROMAGNÉTICA						
	DWE1622K-QS	5035048402238	1200W	Coluna eletromagnética com Berbequim Morse 1200W 2 velocidades 300/450 rpm, tipo de encabadoiro Weldon 19mm, pressão da furação 317 kg, força de íman 3800N, máx. proteção contra re-arranque, profundidade de corte 50mm, máx. diâmetro de furação 50mm, peso 14kg. EQUIPAMENTO STANDARD: encabadoiro de encaixe automático, tanque de lubrificação, punho reversível, carcaça de proteção berbequim, cinta de segurança, mala, bucha e adaptador 16mm	1	1.118,00 €
BERBEQUINS COM PERCUSSÃO						
	DWD024S-QS	5035048268193	701W	Berbequim percussão 701W Potência de saída 302W, 0-2800 rpm, 8,6Nm de torque, Bucha sem chave 1,5-13mm, rosca 1/2" X 20 U.N.F., peso 1,82kg. EQUIPAMENTO STANDARD: Punho lateral, batente de profundidade, Bucha sem chave	5	89,00 €
	DWD024KS-QS	5035048268209	701W	Berbequim percussão 701W Potência de saída 302W, 0-2800 rpm, 8,6Nm de torque, Bucha sem chave 1,5-13mm, rosca 1/2" X 20 U.N.F., peso 1,82kg. EQUIPAMENTO STANDARD: Punho lateral, batente de profundidade, mala, Bucha sem chave	5	94,00 €
	DWD522KS-QS	5035048305393	950W	Berbequim percussão 950W Potência saída 415W, 2 velocidades 0-1250/ 0-3500 rpm, 40/20Nm de torque, embraiagem mecânica de segurança, Bucha sem chave 1,5-13mm, rosca 1/2" x 20 U.N.F., peso 2,8kg. EQUIPAMENTO STANDARD: Punho lateral multiposição, batente de profundidade, mala	1	188,00 €
	DWD524KS-QS	5035048305256	1100W	Berbequim percussão 1100W Potência de saída 540W, 2 velocidades 0-1250/ 0-3500 rpm, 40/20Nm de torque, embraiagem mecânica de segurança, Bucha sem chave 1,5-13mm, rosca 1/2" x20 U.N.F., peso 2,8kg. EQUIPAMENTO STANDARD: Punho lateral multiposição, batente de profundidade, mala	1	203,00 €
	DWD530KS-QS	5035048305423	1300W	Berbequim percussão 1300W - Bucha 1,5-13mm Potência de saída 680W, duas velocidades 0-1100/0-2700 rpm, 40/20Nm de torque, embraiagem eletromecânica de segurança, Bucha sem chave 1,5-13mm, rosca 1/2" x 20 U.N.F., peso 2,8kg. EQUIPAMENTO STANDARD: Punho lateral multiposição, batente de profundidade, mala	1	268,00 €
PERFURAÇÃO E CORTE DE DIAMANTE						
	D21570K-QS	5035048310502	1300W	Berbequim de diamante 1300W - Para furação em seco. Potência de saída 680W, duas velocidades 0-1250/0-3500 rpm, embraiagem eletrônica de segurança, Bucha com chave 1,0-16mm, rosca 1/2" x 20 U.N.F., máx. capacidade de furação 127mm, peso 3kg. EQUIPAMENTO STANDARD: Punho lateral multiposição, batente de profundidade, mala	1	279,00 €
	DWC410-QS	5035048296363	1300W	Serra de mão Circular de diamante 1300W para Azulejos 13000 rpm, diâmetro do disco 110mm, profundidade de corte 34mm, peso 2,7kg. EQUIPAMENTO STANDARD: Disco de diamante de 110mm húmido/seco, mangueira de água, ferramentas para troca de disco	4	231,00 €



GAMA MARTELOS 2021

		● DESEMPENHO ÓTIMO	REMOVER TELHAS	REMOVER PASSEIO	ROÇOS EM TIJOLO	TRABALHOS DE ACABAMENTOS	CINZELADO MACIO BETÃO < 5 cm	CINZELADO MÉDIO BETÃO < 10 cm	CINZELADO DURO BETÃO < 15 cm	CINZELADO MUITO DURO BETÃO < 20 cm	INFORMAÇÃO ADICIONAL							
		● OCASIONAL									POTÊNCIA	ENERGIA IMPACTO	IMPACTOS	PESO	VIBRAÇÃO	DIREÇÃO APLICAÇÃO	CARACTERÍSTICAS	
MARTELOS DEMOLIDORES	SDS-Max	D25810	●	●	●	●	●	●	●		1050W	7,1J	3150 ipm	5,6 kg	8,5 m/s ²	↔↔↔	VIBRAÇÃO	
		D25832	●	●	●	●	●	●			1350W	10,5J	1450 - 2900 ipm	7,4 kg	8,7 m/s ²	↔↔↔	VIBRAÇÃO	
		D25872	●	●	●	●	●	●	●	●		1600W	13,3J	1350 - 2705 ipm	8,8 kg	9,7 m/s ²	↔↔↔	VIBRAÇÃO
		D25899	●	●	●	●	●	●	●	●		1500W	17,9J	2040 ipm	9,9 kg	12 m/s ²	↔↔↔	VIBRAÇÃO
		D25902	●	●	●	●	●	●	●	●		1550W	19,0J	1050 - 2100 ipm	10,5 kg	7,5 m/s ²	↔↔↔	VIBRAÇÃO
		D25951	●	●	●	●	●	●	●	●		1600W	22,5J	1620 ipm	13,8 kg	8,8 m/s ²	↔↔↔	VIBRAÇÃO
	28mm HEX	D25960	●	●	●	●	●	●	●	●		1600W	35J	1450 ipm	18,4 kg	6,8 m/s ²	↔↔↔	VIBRAÇÃO
	30mm Hex	D25961	●	●	●	●	●	●	●	●		1600W	35J	1450 ipm	16,9 kg	6,8 m/s ²	↔↔↔	VIBRAÇÃO
		D25981	●	●	●	●	●	●	●	●		2100W	62J	960 ipm	31 kg	4,8 m/s ²	↔↔↔	VIBRAÇÃO

	REFERÊNCIA	CÓDIGO DE BARRAS	POTÊNCIA	DESCRIÇÃO	QUANT. POR CAIXA	TABELA FERRAMENTAS SEM IVA
MARTELOS COM FIO						
MARTELOS COMBINADOS SDS-PLUS						
	D25033K-QS	5035048546888	710W	Martelo Ligeiro Combinado 710W 3 moduas SDS-Plus 22mm, energia de impacto (EPTA 05/2009) 2,0J, 0-1550 rpm, 0-5680 ipm, parada de rotação, peso 2,5kg. EQUIPAMENTO STANDARD: Punho lateral multiposição, batente de profundidade, mala TSTAK	2	156,00 €
	D25133K-QS	5035048546925	800W	Martelo Ligeiro Combinado 800W 3 moduas SDS-Plus 26mm, energia de impacto (EPTA 05/2009) 2,6J, 0-1550 rpm, 0-5500 ipm, parada de rotação, peso 2,5kg. EQUIPAMENTO STANDARD: Punho lateral multiposição, batente de profundidade, mala TSTAK	4	178,00 €
	D25144K-QS	5035048547007	900W	Martelo Ligeiro Combinado 900W 3 moduas SDS-Plus com substituição rápida de bucha 28mm, energia de Impacto (EPTA 05/2009) 3,0J, 0-1450 rpm, 0-5350 ipm, parada da rotação, peso 3,1kg. EQUIPAMENTO STANDARD: Punho lateral multiposição, batente de profundidade, mala TSTAK, Bucha amovível de 13mm	2	235,00 €
	D25333K-QS	5035048648650	950W	Martelo Ligeiro Combinado 950W 3 moduas SDS-Plus com motor vertical e AVC 30mm, Controlo Ativo da Vibração (AVC), parada de impacto, embraiagem de segurança, energia de Impacto (EPTA 05/2009) 3,5J, 0-1150 rpm, 0-5200 ipm, peso 3,7Kg. EQUIPAMENTO STANDARD: Punho lateral multiposição, batente de profundidade, mala TSTAK	1	311,00 €
	D25334K-QS	5035048648698	950W	Martelo Ligeiro Combinado 950W 3 moduas SDS-Plus com motor vertical, mudança rápida de Bucha e AVC 30mm, Controlo Ativo da Vibração (AVC), parada de impacto, embraque de seguridad, energia de Impacto (EPTA 05/2009) 3,5J, 0-1150 rpm, 0-5200 ipm, peso 3,9Kg. EQUIPAMENTO STANDARD: Punho lateral multiposição, batente de profundidade, Bucha removível de 13mm, mala TSTAK	1	354,00 €
	D25413K-QS	5035048441282	1000W	Martelo Ligeiro Combinado 1000W 3 moduas SDS-Plus com mudança rápida de bucha 32mm, design em "L", energia de impacto (EPTA 05/2009) 4,2J, potência de saída 680W, 0-820 rpm, 0-4700 ipm, paragem de rotação, Controlo Ativo da Vibração (AVC), peso 4,2kg. EQUIPAMENTO STANDARD: Punho lateral multiposição, batente de profundidade, mala	1	430,00 €

	REFERÊNCIA	CÓDIGO DE BARRAS	POTÊNCIA	DESCRIÇÃO	QUANT. POR CAIXA	TABELA FERRAMENTAS SEM IVA
MARTELOS CINZELADORES SDS-PLUS						
	D25430K-QS	5035048441725	1000W	Martelo Ligeiro Cinzelador Motor Vert. 1000W - 4,2J - SDS Plus AVC Design em "L", energia de impacto (EPTA 05/2009) 4,2J, potência de saída 650W, 0-4700 ipm, Controlo Ativo da Vibração (AVC), peso 4,0kg. EQUIPAMENTO STANDARD: punho lateral multiposição, mala	1	403,00 €



	REFERÊNCIA	CÓDIGO DE BARRAS	POTÊNCIA	DESCRIÇÃO	QUANT. POR CAIXA	TABELA FERRAMENTAS SEM IVA
MARTELOS COMBINADOS SDS-MAX						
	D25481K-QS	5035048648919	1050W	Martelo Combinado 5kg 1050W SDS-Max 6,1J 40mm, energia de impacto (EPTA 05/2009) 6,1J, 3150 ipm, encabadoiro SDS-Max, peso 5,9kg. EQUIPAMENTO STANDARD: Punho lateral multiposição, mala	2	483,00 €
	D25614K-QS	5035048722992	1350W	Martelo Combinado 6kg 1350W SDS-Max Eletrónico AVC 10,5J 45mm, Energia de Impacto (EPTA 05/2009) 10,5J, 1450-2900 ipm, Controlo Ativo da Vibração (AVC), encabadoiro SDS-Max, peso 7,8kg. EQUIPAMENTO STANDARD: Punho lateral multiposição antivibração, mala	1	644,00 €
	D25733K-QS	5035048667194	1600W	Martelo Combinado 8kg 1600W SDS-Max Eletrónico AVC + UTC 13,3J, 48mm, Energia de Impacto (EPTA 05/2009) 13,3J, 177-355 rpm, 1.350-2.705 ipm, Controlo Ativo da Vibração (AVC), controlo total do torque (UTC), peso 9,3kg. EQUIPAMENTO STANDARD: Punho lateral multiposição, mala	1	752,00 €
	D25773K-QS	5035048667217	1700W	Martelo Combinado 10kg 1700W SDS-Max Eletrónico AVC + UTC 19,4J, 52mm, Energia de Impacto (EPTA 05/2009) 19,4J, 145-290 rpm, 1.105-2.210 ipm, Controlo Ativo da Vibração (AVC), controlo total do torque (UTC), peso 10,5kg. EQUIPAMENTO STANDARD: Punho lateral multiposição, mala	1	859,00 €

BROCAS XLR® SDS-MAX

- As brocas XLR® oferecem uma perfuração maior e mais eficaz, mantendo a perfuração ideal por tanto tempo quanto possível.
- A sua ponta de 4 cortes facilita a perfuração perfeita e a sua espiral de 4 estrias maximiza a eliminação de resíduos para uma perfuração rápida e buracos limpos, que lhe permite dispersar a energia de impacto e reduzir a vibração
- Disponível em diâmetros de 16mm até 42mm e comprimentos entre 340mm e 920 mm.



Para a gama completa de Brocas XLR® SDS-MAX, veja a página 107

MARTELOS DEMOLIDORES 5 - 30 kg						
	REFERÊNCIA	CÓDIGO DE BARRAS	POTÊNCIA	DESCRIÇÃO	QUANT. POR CAIXA	TABELA FERRAMENTAS SEM IVA
	D25810K-QS 8.5m/s ²	5035048648957	1050W	Martelo Demolidor 5kg 1050W - 7,1J SDS-Max - Ideal para demolição Ligeiro, preparação da superfície ou cinzelamento de ranhuras e aberturas duas canais em tijolo, alvenaria e betão leve. Energia de impacto (EPTA 05/2009) 7,1J 3.150 ipm, peso 5.6kg. EQUIPAMENTO STANDARD: Punho lateral multiposição, mala	2	430,00 €
	D25832K-QS 8.7m/s ²	5035048723074	1350W	Martelo Demolidor 6kg 1350W - 10,5J - SDS-máx Electrónico AVC Energia de Impacto (EPTA 05/2009) 10,5J, 1450-2900 ipm, Controlo Ativo da Vibração (AVC), 7,4kg, encabadoiro SDS-Max. EQUIPAMENTO STANDARD: Punho lateral multiposição antivibração, mala	1	590,00 €
	D25872K-QS 9.7 m/s ²	5035048667224	1600W	Martelo Demolidor 8kg 1600W SDS-Max - 13,3J Energia de Impacto (EPTA 05/2009) 13.3J, 1350-2705 ipm, Controlo Ativo da Vibração (AVC), peso 8.8Kg. EQUIPAMENTO STANDARD: Punho lateral multiposição, mala.	1	698,00 €
	D25899K-QS	5035048182932	1500W	Martelo Demolidor 10kg 1500W - SDS-máx - 17,9J energia de impacto (EPTA 05/2009) 17,9J, potência de saída 750W, 1020-2040 ipm, 9,5 kg, encabadoiro SDS-Max. EQUIPAMENTO STANDARD: Punho lateral multiposição, mala.	1	633,00 €
	D25902K-QS 8.0 m/s ²	5035048460788	1550W	Martelo Demolidor 10kg 1550W SDS-Max electrónico e AVC - 19J Energia de impacto (EPTA 05/2009) 19J, potência de saída 750W, 1020-2040 ipm, Controlo Ativo da Vibração (AVC), 10,9kg. EQUIPAMENTO STANDARD: punho lateral multiposição, ponteiro, mala.	1	769,00 €
	D25951K-QS 	5035048692783	1600W	Martelo Demolidor 13kg SDS-Max 1600W - AVC - 24J Energia de Impacto (EPTA 05/2009) 24J, 1620 ipm, Controlo Ativo da Vibração (AVC), 13.3Kg EQUIPAMENTO STANDARD: Punho lateral multiposição, ponteiro, mala	1	913,00 €
	D25960K-QS 4.8 m/s ²	5035048297162	1600W	Martelo Demolidor 16 kg Hex 1600W - encabadoiro Hex 28mm, energia de impacto (EPTA 05/2009) 35J. Equilibrio ótimo entre potência, energia de impacto e vibração. Potência de saída 1000W, 1.450 ipm, energia de impacto (EPTA 05/2009) 35J, peso 18,4kg. EQUIPAMENTO STANDARD: Ponteiro, punho multiposição, mala com rodas.	1	1.042,00 €
	D25961K-QS 6.8 m/s ²	5035048297193	1600W	Martelo Demolidor 16kg Hex 1600W - encabadoiro Hex 30mm, energia de impacto (EPTA 05/2009) 35J, potência de saída 1000W, 1450 ipm, vibração mão/braço 6,8 m/s ² , apenas 16,9kg. EQUIPAMENTO STANDARD: ponteiro, punho lateral multiposição, mala com rodas.	1	1.064,00 €
	D25981K-QS 4.8 m/s ²	5035048657034	2100W	Martelo Demolidor 30kg Hex 2100W - AVC Porta-ferramentas Hex 28mm, Energia de Impacto (EPTA 05/2009) 62J, potência de saída 1200W, 960 ipm, vibração mão/braço 4.8 m/s ² , peso 31Kg. EQUIPAMENTO STANDARD: Ponteiro, carro com rodas	1	1.612,00 €

	REFERÊNCIA	CÓDIGO DE BARRAS	POTÊNCIA	DESCRIÇÃO	QUANT. POR CAIXA	TABELA FERRAMENTAS SEM IVA
ACESSÓRIOS PARA MARTELOS						
	DWH201D-XJ 	5035048705407		Sistema de extração de poeiras para martelos SDS-Plus	3	59,00 €
	D25304DH-XJ 	5035048648773		Sistema de aspiração integral para os martelos 54V (DCH333/323), 18V (DCH283) e martelos com fio 3kg (D25333/334)	3	161,00 €
	DWH050-XJ 	5035048696750		Sistema de extração de pó para martelos de 5 a 10kg. Equipado com 2 cabeças intermutáveis para furação, diâmetro do colar 0-38mm e 38-52mm, 2 bicos de limpeza para buracos. Compatível com qualquer aspirador profissional.	1	134,00 €
	DWH051-XJ 	5035048696767		Sistema de extração de pó para martelos demolidores de 5 a 13 kg (encabadoiros SDS-máx Hex 19mm). Equipado com 3 boquilhas flexíveis de borracha de diâmetro diferente, 2 adaptadores para ferramenta. Compatível com qualquer aspirador profissional. Em mala. Máx. diâmetro do ponteiro 27mm.	1	117,00 €

MÁXIMA SEGURANÇA.
MÁXIMA
PRODUTIVIDADE.



As ferramentas Perform&Protect da DEWALT são projetadas para se defender contra a inalação de poeiras, a perda de controlo de torque e vibração da ferramenta sem sacrificar o desempenho que precisa.



POEIRAS

SOLUÇÕES DE REMOÇÃO DE PÓ

Quando o logo "Perform & Protect" é atribuído a POEIRAS, há garantia de que o potencial de inalação de poeiras foi reduzido para proporcionar um ambiente de trabalho mais limpo e seguro.



VIBRAÇÃO

PELO MENOS 20% DE REDUÇÃO EM VIBRAÇÃO

Quando o logo "Perform & Protect" faz referência à VIBRAÇÃO, há garantia duma redução dos níveis de Vibração Tri-Axial, aumentando o tempo de uso sem reduzir o desempenho.



CONTROLO

CARACTERÍSTICAS ÚNICAS E INOVADORAS DE CONTROLO DO TORQUE

Quando o logo "Perform & Protect" é atribuído ao CONTROLO, há garantia de que funcionalidades adicionais e inovadoras de segurança de controlo de torque foram incorporadas na conceção da ferramenta.

	REFERÊNCIA	CÓDIGO DE BARRAS	POTÊNCIA	DESCRIÇÃO	QUANT. POR CAIXA	TABELA FERRAMENTAS SEM IVA
FERRAMENTAS PARA TRABALHOS DE METAL						
REBARBADORAS DE ACABAMENTOS - 115 mm						
	DWE4016-QS	5035048642870	730W	Rebarbadora 115mm 730W Arranque suave + Bloqueio e Proteção contra re-arranque, 11000 rpm, rosca M14, peso 1.8kg. EQUIPAMENTO STANDARD: guarda protetora, punho lateral, porca interna e externa, chave.	6	63,00 €
	DWE4056-QS	5035048634448	800W	Rebarbadora de Acabamentos 115mm 800W arranque suave + bloqueio e proteção contra re-arranque, 11800 rpm, rosca M14, peso 1,8kg. EQUIPAMENTO STANDARD: guarda protetora, punho lateral multiposição, porca interna e externa, chave.	4	75,00 €
	DWE4156-QS	5035048634479	900W	Rebarbadora 115mm 900W Arranque Suave + Bloqueio e Proteção contra re-arranque, 11800 rpm, rosca M14, peso 2.0kg. EQUIPAMENTO STANDARD: Guarda protetora, punho lateral multiposição, porca interna e externa, chave.	4	80,00 €
	DWE4156KD-QS	5035048634523	900W	Rebarbadora de Acabamentos 115mm 900W arranque suave + bloqueio e proteção contra re-arranque, 11800 rpm, rosca M14, peso 2,0kg. EQUIPAMENTO STANDARD: Guarda protetora, punho lateral multiposição, porca interna e externa, chave, disco de diamante, mala	4	103,00 €
	DWE4206-QS	5035048464304	1010W	Rebarbadora de Acabamentos 115mm 1010W arranque suave + bloqueio e proteção contra re-arranque, 11000 rpm, rosca M14, sistema de extração de pó, 2,1kg. EQUIPAMENTO STANDARD: guarda protetora sem chave, punho lateral multiposição, porca interna e externa, chave.	4	107,00 €
REBARBADORAS DE ACABAMENTOS - 125 mm						
	DWE4057-QS	5035048633847	800W	Rebarbadora 125mm 800W Arranque Suave + Bloqueio e Proteção contra re-arranque, 11.800 rpm, rosca M14, peso 1.8kg. EQUIPAMENTO STANDARD: guarda protetora, punho lateral multiposição, porca interna e externa, chave.	4	80,00 €
	DWE4157-QS	5035048634509	900W	Rebarbadora de Acabamentos 125mm 900W - arranque suave + bloqueio e proteção contra re-arranque, 11800 rpm, rosca M14, peso 2,05kg. EQUIPAMENTO STANDARD: guarda protetora, punho lateral multiposição, porca interna e externa, chave.	4	80,00 €
	DWE4207-QS	5035048464359	1010W	Rebarbadora de Acabamentos 125mm 1010W com arranque suave, bloqueio e proteção contra re-arranque, 11000 rpm, rosca M14, sistema de extração de pó, peso 2,2kg. EQUIPAMENTO STANDARD: guarda protetora, punho lateral multiposição antivibração, porca interna e externa, chave.	4	113,00 €
	DWE4217-QS	5035048464557	1200W	Rebarbadora de Acabamentos 125mm 1200W com arranque suave, bloqueio e proteção contra re-arranque, 11000 rpm, rosca M14, sistema de extração de pó, 2,2kg. EQUIPAMENTO STANDARD: guarda protetora sem chave, punho lateral multiposição antivibração, porca interna e externa, chave	4	135,00 €
	DWE4227-QS	5035048548882	1200W	Rebarbadora de Acabamentos 125mm 1200W com embraiagem, arranque suave, bloqueio e proteção contra re-arranque, força de torção, sistema de proteção contra sobrecarga, sistema de extração de pó, guarda protetora de fácil montagem, ajuste e remoção, porca antibloqueio, botão de bloqueio do eixo. 11000 rpm, máx. diâmetro de disco 125mm, rosca M14, peso 2,2kg. EQUIPAMENTO STANDARD: Guarda protetora sem chave, punho lateral antivibração multiposição, porca interna e externa, chave.	4	150,00 €
	DWE4233-QS	5035048614020	1400W	Rebarbadora de Acabamentos 125mm 1400W com interruptor homem-morto, sistema de extração de pó, punho lateral antivibração, porca antibloqueio, botão de bloqueio do eixo. 11500 rpm, máx. diâmetro de disco 125mm, rosca M14, peso 2,2kg. EQUIPAMENTO STANDARD: Guarda protetora 125mm, porca interna e externa, chave, punho lateral antivibração multiposição	4	139,00 €

	REFERÊNCIA	CÓDIGO DE BARRAS	POTÊNCIA	DESCRIÇÃO	QUANT. POR CAIXA	TABELA FERRAMENTAS SEM IVA
	DWE4237-QS	5035048562840	1400W	Rebarbadora de Acabamentos 125mm 1400W - arranque suave + bloqueio e proteção contra re-arranque, 11500 rpm, rosca M14, sistema de extração de pó, peso 2,2kg. EQUIPAMENTO STANDARD: Guarda protetora sem chave, punho lateral antivibração multiposição, porca interna e externa, chave.	4	145,00 €
	DWE4277-QS	5035048645406	1500W	Rebarbadora de Acabamentos 125mm 1500W com punho posterior, 10500 rpm, rosca M14, sistema de extração de pó, peso 2,6kg. EQUIPAMENTO STANDARD: guarda sem chave, punho lateral multiposição antivibração, porca antibloqueio, chave.	4	182,00 €
	DWE4257-QS	5035048645390	1500W	Rebarbadora de Acabamentos 125mm 1500W Eletrônica + Embraiagem + Arranque suave + Bloqueio e re-arranque, velocidade sem carga 2800-10000 rpm, rosca M14, sistema de extração de pó, peso 2,6kg. EQUIPAMENTO STANDARD: guarda sem chave, punho lateral multiposição antivibração, porca antibloqueio, chave.	4	193,00 €
	DWE4357-QS	5035048656662	1700W	Rebarbadora sem escovas 125mm 1700W Eletrônica, Embraiagem, Arranque Suave, Travão eletrônico, Bloqueio e Proteção contra re-arranque, velocidade sem carga 2.200-10.500 rpm, rosca M14, peso 2.3kg. EQUIPAMENTO STANDARD: guarda sem chave, punho lateral multiposição antivibração, porca interna e externa, chave.	4	214,00 €
	DWE4369-QS	5035048656730	1700W	Rebarbadora sem escovas 125mm 1700W Especial INOX - Eletrônica, Embraiagem, Arranque Suave, Travão eletrônico, Bloqueio e Proteção contra re-arranque, velocidade sem carga 1.800-8.000 rpm, rosca M14, peso 2.3kg. EQUIPAMENTO STANDARD: guarda sem chave, punho lateral multiposição antivibração, porca interna e externa, chave.	4	232,00 €
REBARBADORAS - 150mm e 180mm						
	DWE4238-QS	5035048645352	1400W	Rebarbadora de Acabamentos 150mm 1400W 150mm, arranque suave, bloqueio e proteção contra re-arranque, 9000 rpm, rosca M14, sistema de extração de pó, 2,6kg. EQUIPAMENTO STANDARD: guarda sem chave, punho lateral multiposição antivibração, porca antibloqueio, chave."	4	150,00 €
	DWE4557-QS	5035048394823	2400W	Rebarbadora 180mm 2400W 8.500 rpm, rosca M14, sistema de extração de pó, 5.5kg. EQUIPAMENTO STANDARD: Guarda protetora, punho lateral antivibração, porcas de fixação do disco, chave.	4	188,00 €



	REFERÊNCIA	CÓDIGO DE BARRAS	POTÊNCIA	DESCRIÇÃO	QUANT. POR CAIXA	TABELA FERRAMENTAS SEM IVA
REBARBADORAS ANGULARES - 230 mm						
	DWE490-QS	5035048617144	2000W	Rebarbadora 230mm 2000W 6.600 rpm Motor protegido contra a abrasão, punho lateral com duas posições, bloqueio do eixo, janela de acesso direto às escovas. 6600 rpm, máx. diâmetro de disco 230mm, rosca M14, peso 5,2kg. EQUIPAMENTO STANDARD: Guarda protetora, punho lateral, porca, chave	4	113,00 €
	DWE492-QS	5035048617151	2200W	Rebarbadora 230mm 2200W 6600 rpm, rosca M14, peso 5,2kg. EQUIPAMENTO STANDARD: guarda protetora sem chave, punho lateral multi-posição, porca interna e externa, chave.	4	117,00 €
	DWE492S-QS	5035048617205	2200W	Rebarbadora 230mm 2.200W 6600 rpm com arranque suave, induzido protegido contra a abrasão, punho lateral de duas posições, botão bloqueio eixo, janela de troca de escovas. 6600 rpm, máx. diâmetro de disco 230mm, rosca M14, peso 5,2kg. EQUIPAMENTO STANDARD: Guarda protetora, punho lateral, porca, chave	4	128,00 €
	DWE494-QS	5035048617229	2200W	Rebarbadora 230mm 2200W 6.500 rpm arranque suave + bloqueio e proteção contra re-arranque, gatilho com opção de bloqueio, induzido protegido contra a abrasão, punho lateral de duas posições, botão bloqueio eixo, janela de troca de escovas. 6600 rpm, máx. diâmetro de disco 230mm, rosca M14, peso 5,2kg. EQUIPAMENTO STANDARD: Guarda protetora, punho lateral, porca, chave	4	139,00 €
	DWE496-QS	5054905247652	2600W	Rebarbadora 230mm 2.600W 6.500 rpm Arranque Suave + Bloqueio e Proteção contra re-arranque, peso 6,4kg. EQUIPAMENTO STANDARD: Guarda protetora sem chave, Punho lateral multiposição anti-vibração, tuerca anti-bloqueio, chave.	4	182,00 €
	DWE4579-QS	5035048394977	2600W	Rebarbadora 230mm 2600W 6.500 rpm embraiagem + arranque suave + bloqueio e proteção contra re-arranque, controlo eletrónico de velocidade, peso 5,7kg. EQUIPAMENTO STANDARD: guarda protetora sem chave, punho lateral multiposição antivibração, porca antibloqueio, chave.	4	221,00 €

ACOPLAMENTOS PARA REBARBADORAS

	REFERÊNCIA	CÓDIGO DE BARRAS	115 mm	125 mm	230 mm	DESCRIÇÃO	UNIDADES POR CAIXA	TABELA FERRAMENTAS SEM IVA
	DWE46150-XJ	5035048352953	●	●		Protector para pulidos compatible com discos Ø115-125mm. Compatible com el sistema AirLock de DEWALT	6	70,00 €
	DWE46225-XJ	5035048716113	●	●		Protector para cortes de Ø115-125mm. Compatible com el sistema AirLock de DEWALT	3	81,00 €
	DWE46229-XJ	5035048716120			●	Protector para cortes de Ø230mm. Compatible com el sistema AirLock de DEWALT	2	124,00 €

DISCOS DE DIAMANTE



Para consultar a gama completa de Discos de Diamante, veja a página 148

	REFERÊNCIA	CÓDIGO DE BARRAS	POTÊNCIA	DESCRIÇÃO	QUANT. POR CAIXA	TABELA FERRAMENTAS SEM IVA
POLIDORA E RETIFICADORA						
	DWP849X-QS	5035048338896	1250W	Polidora para metal 1250W 180mm e 150mm 3500 rpm eletrónica Diâmetro 150-180mm, velocidade sem carga 0-600/3500 rpm, rosca M14, proteção contra re-arranque, peso 3,0kg. EQUIPAMENTO STANDARD: disco de borracha com velcro 180mm, boina de polir 180mm, punho lateral, punho horizontal.	4	247,00 €
	DWE4884-QS	5035048463482	450W	Retificadora de interiores de corpo estreito 450W, 25000 rpm, portafresas 6mm, peso 1,6kg. EQUIPAMENTO STANDARD: pinça de 6mm, chave.	4	107,00 €
	DWE4997-QS	5035048722749	1300W	Rebarbadora direita sem escovas 1300W Eletrónica + Travão Pinça de 6mm, velocidade em vazio 6.200/27.000 rpm, peso 2,4kg. EQUIPAMENTO STANDARD: pinças 6mm e chave de aperto	4	268,00 €
SERRAS DE CORTE RÁPIDO						
	D28730-QS	5035048181980	2200W	Serra de corte rápido 355mm 2200W 4000 rpm Para discos abrasivos, 4000 rpm, diâmetro do disco 355mm, máx. capacidade de corte a 90° (perfil retangular) 115x130mm, máx. capacidade de corte a 45° (perfil retangular) 95x105mm, peso 17,5kg. EQUIPAMENTO STANDARD: chave.	1	231,00 €
	D28715-QS	5035048166789	2200W	Serra de corte rápido 355mm 2200W 4000 rpm Para discos abrasivos, potência de saída 1350W, 4000 rpm, diâmetro do disco 355x2,5mm, máx. capacidade de corte a 90° (perfil retangular) 74x230mm, máx. capacidade de corte a 45° (perfil retangular) 55x137mm, peso 18kg. EQUIPAMENTO STANDARD: disco 355mm, chave.	1	354,00 €
	DW872-QS	5011402282111	2200W	Serra de corte rápido 355mm 2200W 1300 rpm Para discos de pastilha, potência de saída 1350W, 1300 rpm, diâmetro do disco 355x2,5mm, máx. capacidade de corte a 90° (perfil retangular) 75x130mm, máx. capacidade de corte a 45° (perfil retangular) 79x123mm, 22,5kg. EQUIPAMENTO STANDARD: disco 355mm, pinça auxiliar, chave.	1	537,00 €

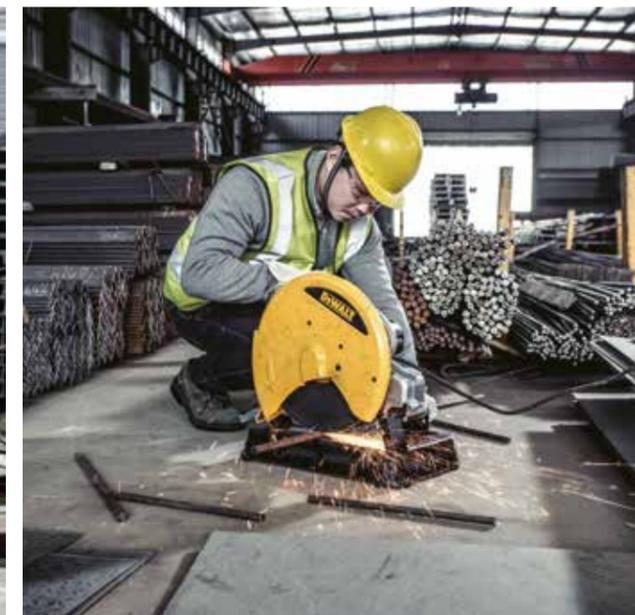
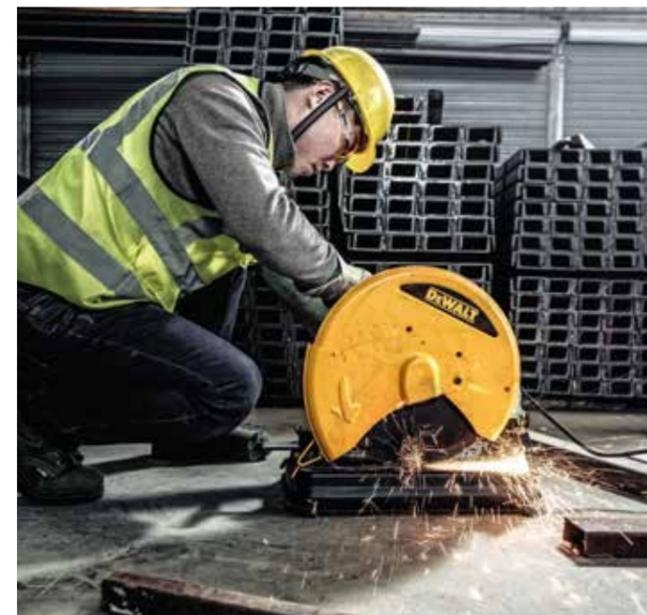

REFERÊNCIA	CÓDIGO DE BARRAS	POTÊNCIA	DESCRIÇÃO	QUANT. POR CAIXA	TABELA FERRAMENTAS SEM IVA	
PISTOLAS DE AR QUENTE						
	D26411-QS	5035048290071	1800W	Pistola de Ar quente de 1800W 50-600°C Controlo e regulação variável da temperatura, temperatura de funcionamento 50-400/ 50-600°C, caudal de ar 250/450 l/min, peso 0,7kg. EQUIPAMENTO STANDARD: bocal cónico, bocal plano para cola	8	75,00 €
	D26414-QS	5035048290101	2000W	Pistola de Ar quente de 2.000W 50-600 °C Ecrã digital para controlo da temperatura, controlo e regulação variável da temperatura, temperatura de funcionamento 50-400 / 50-600°C, caudal de ar 250/450 l/min, peso 0,7kg. EQUIPAMENTO STANDARD: bocal cónico, bocal plano para cola	8	107,00 €
FERRAMENTAS OSCILANTES						
	DWE315-QS	5035048442463	300W	Multi-ferramentas oscilante 300W; de troca rápida e ajuste de acessórios, gatilho de velocidade variável 0- 22000 opm, ângulo de oscilação 1,6 , peso 1475kg. EQUIPAMENTO STANDARD: Lâmina de serra para madeira com pregos, raspador rígido, prato de lixado com velcro, cintas de lixa (25 unidades de diversos graus), adaptador universal, chave hexagonal de 5mm.	8	139,00 €
	DWE315KT-QS	5035048460771	300W	Multi-ferramenta oscilante 300W; potência de saída 300W; 0-22000 opm, ângulo de oscilação 1,6°, mudança rápida e ajuste de acessórios sem chave, gatilho de velocidade variável. EQUIPAMENTO STANDARD: lâmina de serra para madeira com pregos, lâmina de serra de corte rápido para madeira macia, lâminas de serra de detalhes para madeira macia, lâminas de serra segmentada para madeira, lâminas de serra segmentada para azulejos, raspador rígido, prato de lixar com velcro, cintas de lixa (25 unidades de diversos graus), adaptador universal, chave hexagonal de 5mm, adaptador de extração de pó, baterite de profundidade/guia de corte reto, mala TSTAK.	3	204,00 €

¿CUÁL ES EL MEJOR ACCESORIO PARA CADA MATERIAL?

Referencia	Madeira	Madeira com pregos	Plástico	PVC	Metal	Topo	Mixta	Chapas	Alumínio	Espuma	Asfalto	Adesivos e laminados
EF20700	✓	✓	✓	✓	✓	✓	✓	✓	✓	✓	✓	✓
EF20701	✓	✓	✓	✓	✓	✓	✓	✓	✓	✓	✓	✓
EF20702	✓	✓	✓	✓	✓	✓	✓	✓	✓	✓	✓	✓
EF20703	✓	✓	✓	✓	✓	✓	✓	✓	✓	✓	✓	✓
EF20704	✓	✓	✓	✓	✓	✓	✓	✓	✓	✓	✓	✓
EF20705	✓	✓	✓	✓	✓	✓	✓	✓	✓	✓	✓	✓
EF20706	✓	✓	✓	✓	✓	✓	✓	✓	✓	✓	✓	✓
EF20707	✓	✓	✓	✓	✓	✓	✓	✓	✓	✓	✓	✓
EF20708	✓	✓	✓	✓	✓	✓	✓	✓	✓	✓	✓	✓
EF20709	✓	✓	✓	✓	✓	✓	✓	✓	✓	✓	✓	✓
EF20710	✓	✓	✓	✓	✓	✓	✓	✓	✓	✓	✓	✓
EF20711	✓	✓	✓	✓	✓	✓	✓	✓	✓	✓	✓	✓
EF20712	✓	✓	✓	✓	✓	✓	✓	✓	✓	✓	✓	✓
EF20713	✓	✓	✓	✓	✓	✓	✓	✓	✓	✓	✓	✓
EF20714	✓	✓	✓	✓	✓	✓	✓	✓	✓	✓	✓	✓
EF20715	✓	✓	✓	✓	✓	✓	✓	✓	✓	✓	✓	✓
EF20716	✓	✓	✓	✓	✓	✓	✓	✓	✓	✓	✓	✓
EF20717	✓	✓	✓	✓	✓	✓	✓	✓	✓	✓	✓	✓
EF20718	✓	✓	✓	✓	✓	✓	✓	✓	✓	✓	✓	✓
EF20719	✓	✓	✓	✓	✓	✓	✓	✓	✓	✓	✓	✓
SET EF20719	✓	✓	✓	✓	✓	✓	✓	✓	✓	✓	✓	✓
SET EF20719	✓	✓	✓	✓	✓	✓	✓	✓	✓	✓	✓	✓

■ Corte al ras ■ Rascado

Para consultar a gama completa de Acessórios para Multi-Ferramenta veja a página 138



REFERÊNCIA	CÓDIGO DE BARRAS	POTÊNCIA	DESCRIÇÃO	QUANT. POR CAIXA	TABELA FERRAMENTAS SEM IVA	
SERRAS						
SERRAS CIRCULARES E DE MERGULHO						
	DWE550-QS	5035048392683	1200W	Serra Circular 1200W - 55mm profundidade - Ø165mm Potência de saída 750W, 5500 rpm, diâmetro da lâmina 165/20mm, capacidade de chanfrado 48°, máx. profundidade de corte a 90°/45° 55/35mm, base de aço, peso 3,6kg. EQUIPAMENTO STANDARD: lâmina de serra de 24 dentes, adaptador de extração de pó, guia paralela, chave.	1	124,00 €
	DWE560-QS	5035048392614	1350W	Serra Circular 1350W - 65mm profundidade - Ø184mm Potência de saída 850W, 5500 rpm, diâmetro da lâmina 184/16mm, capacidade de chanfrado 48°, máx. profundidade de corte a 90°/45° 65/42mm, base de aço, 3,7kg. EQUIPAMENTO STANDARD: lâmina de serra de 24 dentes, guia paralela, conduta de extração de pó, chave para a lâmina.	1	167,00 €
	DWE576K-QS	5035048377581	1600W	Serra Circular 1.600W - 65mm profundidade - Ø 190mm com base compatível para régua guia, 5.200 rpm, diâmetro da lâmina 190mm, diâmetro interior 30mm, capacidade de biselado 57°, máx. profundidade de corte a 90°/45° 61/43mm, Máx. Profundidade de corte a 90°/45° com régua guia 57/39mm, peso 4kg. EQUIPAMENTO STANDARD: lâmina de serra de 24 dentes, guia paralela, chave para a lâmina, conduta de extração de pó, mala.	2	210,00 €
	D23700-QS	5035048143025	1750W	Serra Circular 1750W - 86mm profundidade de corte - Ø235mm Potência de saída 960W, 4700 rpm, diâmetro da lâmina 235/30mm, capacidade de chanfrado 45°, máx. profundidade de corte a 90°/45° 86/62mm, base de aço, peso 8,2kg. EQUIPAMENTO STANDARD: lâmina de serra de 24 dentes, guia paralela, chave.	1	307,00 €
	DWS520KT-QS	5035048558652	1300W	Serra Circular de Mergulho 1.300W com base compatível para régua guia. 55mm profundidade - Ø 165mm com ajuste de trilho, antirretrocesso, guarda. Potência de saída 690W, 1.750-4.200 rpm, diâmetro da lâmina 165mm, diâmetro interior 20mm, capacidade de chanfrado 47°, máx. profundidade de corte 55mm, peso 5,1kg. EQUIPAMENTO STANDARD: Lâmina de 48 dentes e mala TSTAK	1	430,00 €

REFERÊNCIA	CÓDIGO DE BARRAS	DESCRIÇÃO	QUANT. POR CAIXA	TABELA FERRAMENTAS SEM IVA	
ACOPLAMENTOS PARA SERRAS CIRCULARES E MERGULHO					
	DE6292-XJ	5011402277254	Barra de união para usar com os trilhos guia DEWALT. Compatível com DWS5021 / DWS5022 / DWS5023	40	31,00 €
	DWS5021-XJ	5035048191088	Carril guia 1 m Compatível com DCS520 / DWS520 / DWE576 / DCS579 / DCS572	1	53,00 €
	DWS5022-XJ	5035048191095	Carril guia 1,5 m Compatível com DCS520 / DWS520 / DWE576 / DCS579 / DCS572	1	70,00 €
	DWS5023-XJ	5035048191101	Carril guia 2,6 m Compatível com DCS520 / DWS520 / DWE576 / DCS579 / DCS572	1	139,00 €
	DWS5025-XJ	5035048191309	Bolsa para carril guia DEWALT 1m e 1,5m. Compatível com DWS5021 / DWS5022	12	38,00 €
	DWS5026-XJ	5035048199305	Conjunto tornos de aperto para trilho guia. Compatível com DWS5021 / DWS5022 / DWS5023	4	70,00 €
	DWS5029-XJ	5035048199602	Tira anti-estilhaços 3m. Compatível com DWS5021 / DWS5022 / DWS5023	12	30,00 €

	REFERÊNCIA	CÓDIGO DE BARRAS	POTÊNCIA	DESCRIÇÃO	QUANT. POR CAIXA	TABELA FERRAMENTAS SEM IVA
SERRA SABRE						
	DWE305PK-QS	5035048554258	1100W	Serra de Sabre 1100W eletrônica Potência de saída 525W, velocidade variável, 0-2800 cpm, dimensão de golpe 29mm, máx. capacidade de corte madeira/peças de aço e tubagens/PVC 280/100/130mm, 3,5kg. EQUIPAMENTO STANDARD: mala.	1	160,00 €
SERRA UNIVERSAL - ALLIGATOR®						
	DWE398-QS	5035048393871	1700W	Serra Alligator® 1700W com comprimento de 430mm e lâmina Poroton categoria 20 Potência de saída 900W, 3000 cpm, dimensão de golpe 40mm, comprimento da lâmina 430mm, 5,5kg. EQUIPAMENTO STANDARD: lâmina TCT categoria 20, chave.	1	468,00 €
SERRAS DE RECORTES						
	DW341K-QS	5035048156025	550W	Serra de Recortes 550W Eletrônica Punho fechado, 500-3100 cpm, máx. capacidade de corte madeira/aço/metals não ferrosos 85/20/10mm, encabadouro ajuste de lâmina sem chave, cobertura anti-arranhões da base, adaptador aspirador, mala, 2kg. EQUIPAMENTO STANDARD: 1 lâmina, cobertura anti-arranhões da base, adaptador de extração de pó, mala.	1	160,00 €
	DW331K-QS	5035048127766	701W	Serra de Recortes 701W Eletrônica com sistema patentado de troca automática sem chave de lâminas com haste em T, mecanismo antivibração de contrapesos patenteado, ação pendular de 4 posições, base ajustável sem ferramentas, arranque suave, rolo de suporte da lâmina afiado em forma de V, soprador da zona de corte. Potência de saída 445W, 0-3.100 cpm, dimensão de golpe 26mm, capacidade de chanfrado 45°, capacidade máx. de corte 130mm, peso 2,8Kg. EQUIPAMENTO STANDARD: Cobertura anti-arranhões da base, sistema anti-aparas da base, adaptador para extração da serragem, mala	1	177,00 €
	DW333K-QS	5035048127803	701W	Serra de Recortes 701W Eletrônica de punho aberto com sistema patenteado de troca automático sem chave de lâminas com haste em T, mecanismo antivibração de contrapesos patenteado, ação pendular de 4 posições, base ajustável sem ferramentas, arranque suave, rolo de suporte da lâmina afiado em forma de V, soprador da zona de corte. Potência de saída 445W, 800-3100 cpm, dimensão de golpe 26mm, capacidade de chanfrado 45°, máx. capacidade de corte 130mm, peso 2,8Kg. EQUIPAMENTO STANDARD: Cobertura anti-arranhões da base, sistema anti-aparas da base, adaptador para extração da serragem, mala	1	192,00 €

ACOPLAMENTO PARA SERRAS DE RECORTES								
	REFERÊNCIA	CÓDIGO DE BARRAS	DW341K-QS	DW331K-QS	DW333K-QS	DESCRIÇÃO	QUANT. POR CAIXA	TABELA FERRAMENTAS SEM IVA
	DE3242-XJ	5011402280520	•	•	•	Guia compasso para corte circular. Ideal para DW341K / DW331K / DW333K	15	22,00 €



XPC - A solução final da DEWALT em serras de recortes para controlo e precisão do corte

Para ver a gama completa de serras de recortes, veja a página 130

	REFERÊNCIA	CÓDIGO DE BARRAS	POTÊNCIA	DESCRIÇÃO	QUANT. POR CAIXA	TABELA FERRAMENTAS SEM IVA		
FERRAMENTAS PORTÁTEIS PARA TRABALHOS DE MADEIRA								
LIXADORAS ORBITAIS								
	DWE6411-QS	5035048553893	230W	Lixadora Vibratória de 1/4 folha 230W 14000 opm 1/4 lâmina, Ø órbita 1,6mm, sistema de aspiração integrado, sistema de agarre para lixa de papel tradicional, 1,28kg. EQUIPAMENTO STANDARD: lixa, papel perfurado, saco de serragem.	1	96,00 €		
	DWE6411Z-IT	5035048655566	230W	Lixadora Vibratória de 1/4 folha 230W 14000 opm 1/4 lâmina, Ø órbita 1,6mm, sistema de aspiração integrado, sistema de agarre para lixa de papel tradicional e dispositivo para portadas de madeira, 1,28kg. EQUIPAMENTO STANDARD: lixa, papel perfurado, saco de serragem, dispositivo para portadas de madeira.	1	117,00 €		
LIXADORA ROTORBITAL								
	DWE6423-QS	5035048553954	280W	Lixadora Rotorbital 280W - Ø 125mm - 12000 opm Eletrônica Design compacto de agarre com a palma da mão, tamanho do papel 125mm, 8.000-12.000 opm, Ø órbita 2,6mm, sistema de aspiração integrado, troca rápida de folhas de lixa com papel de velcro, 1,28kg. EQUIPAMENTO STANDARD: saco de serragem, lixa.	1	134,00 €		
ACOPLAMENTOS PARA LIXADORAS								
	REFERÊNCIA	CÓDIGO DE BARRAS	DWE6411-QZ	D26410-QS	DW443-QS	DESCRIÇÃO	QUANT. POR CAIXA	TABELA FERRAMENTAS SEM IVA
	CON4011-IT		•			Acoplamento de portadas de madeira para DWE6411	1	27,00 €
	DE2639-XJ	5035048136553		•	•	Disco Ø150mm com 6 e 8 orifícios para D26410	50	30,00 €
	DE2643-XJ	5035048133071		•		Disco de borracha médio/duro 150mm para D26410	1	20,00 €
	DE2644-XJ	5035048133088		•		Disco de borracha macio 150mm para D26410	1	25,00 €

FOLHAS DE LIXA DE MALHA A PRÓXIMA GERAÇÃO DE FOLHAS DE LIXA

Porquê em malha?

1. Permite lixar até 4 vezes mais do que as folhas de lixa padrão da DEWALT
2. Acabamento da superfície 25% mais lisa do que o seu equivalente em DEWALT
3. Dispositivo Universal – compatível com todas as marcas de ferramentas, independentemente dos padrões de furos
4. O design da malha permite uma total remoção de poeiras
5. As malhas podem ser lavadas, secas e reutilizadas

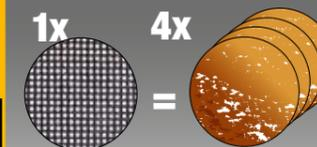

4x MAIS VIDA ÚTIL

vs. folhas de lixa padrão da DEWALT

Para ver a gama completa, veja a página 141

	REFERÊNCIA	CÓDIGO DE BARRAS	POTÊNCIA	DESCRIÇÃO	QUANT. POR CAIXA	TABELA FERRAMENTAS SEM IVA
PLAINAS						
	DW680-QS	5011402291458	600W	Plaina 600W - 82x2,5mm Profundidade máx. de corte 2,5mm, 15000 rpm, largura da plaina 82mm, profundidade de desbaste 12mm, comprimento da base 290mm, diâmetro do tambor 54mm, ajuste de corte 0,1mm, 3 tamanhos diferentes de ranhura de chanfrado, sistema de aspiração integrado, 3,2kg. EQUIPAMENTO STANDARD: lâminas TCT reversíveis, guia paralela, adaptador de extração de pó.	1	204,00 €
	D26500-QS	5035048129418	1050W	Plaina 1050W - 82x4mm com controlo de profundidade. Potência de saída 620W, 13500 rpm, profundidade máxima de corte 4mm, profundidade de desbaste 25mm, largura do plaina 82mm, comprimento da base 320mm, diâmetro do tambor 64mm, peso 4,0kg. EQUIPAMENTO STANDARD: Lâminas TCT reversíveis, guia paralela, batente ajustável para desbastes, saída de serragem, extrator de aparas à esquerda ou à direita	1	220,00 €
TUPIAS E FACEADORAS						
	DWE6005-QS	5035048442449	590W	Faceadora 590W 16000 - 34000 rpm, pinça 6mm, máx diâmetro fresa 29mm, curso vertical 22mm, 1,5kg. EQUIPAMENTO STANDARD: Base em forma de "D", pinça de 6mm, acompanhador de cópia, guia paralela, chave de 17mm, adaptador para extração da serragem	1	193,00 €
	D26200-QS	5035048262238	900W	Faceadora 900W 27000 rpm 8mm eletrónica Faceadora compacta com base fixa, 16000-27000 rpm, diâmetro pinça 6-8mm, máx diâmetro fresa 36mm, percurso vertical 55mm, sistema de extração de pó integrado, 1,9kg. EQUIPAMENTO STANDARD: pinça 8mm e trilho de guia Ø 17mm, adaptador de extração de pó, guia paralela	1	253,00 €
	D26204K-QS	5035048315781	900W	Tupia combo (2em1) 900W 27000 rpm 8mm (1/4") Fresadora/Faceadora com controlo de profundidade com base fixa, 16000-27000 rpm, diâmetro pinça 6-8mm, máx diâmetro fresa 36mm, percurso vertical 55mm, sistema de extração de pó integrado, 1,9kg. EQUIPAMENTO STANDARD: pinça 8mm e trilho de guia Ø 17mm, 2 adaptadores para extração de serragem, 2 guias paralelas	1	328,00 €
	DW625E-QS	5011402279371	2000W	Tupia 2000W - 20000 rpm (6-12,7mm) - eletrónica 8000-20000 rpm, diâmetro pinça 6-12,7mm, máx. diâmetro fresa 50mm, percurso vertical 80mm, controlo de profundidade de 3 posições, mecanismo de bloqueio do eixo, 5,1kg. EQUIPAMENTO STANDARD: pinça 12mm, trilho de guia Ø 30mm, chave de 22mm, adaptador de extração de pó, guia paralela.	1	354,00 €
RANHURADORA						
	DW682K-QS	5011402279500	600W	Ranhuradora 600W e 4mm de prof. de ranhurado - 10000 rpm Diâmetro da fresa 100mm, máx. profundidade de corte 20mm, ajuste guia 0° - 90°, profundidades fixas de corte 0/10/20, 3kg. EQUIPAMENTO STANDARD: lâmina de ranhurar TCT, chave, adaptador de extração de pó, mala.	1	232,00 €

ACOPLAMENTOS PARA TUPIAS		DW615-QS	DW629-QS	DW624-QS	DW625E-QS	DW626-QS	DW609-QS	D26200 / D26204	DESCRIÇÃO	QUANT. POR CAIXA	TABELA FERRAMENTAS SEM IVA
PINÇAS DE SUJEIÇÃO											
	DE6272-XJ	5011402277773	•	•	•				Pinça 6,0mm	20	22,00 €
	DE6274-XJ	5011402277797	•	•	•				Pinça 8,0mm	20	27,00 €
	DE6276-XJ	5011402277810	•	•	•				Pinça 10,0mm	20	22,00 €
	DE6277-XJ	5011402277827	•	•	•				Pinça 12,0mm	20	22,00 €
	DE6278-XJ	5011402277834				•			Pinça 12,7mm (1/2")	20	31,00 €
	DE6950-XJ	5011402277940	•				•	•	Pinça 6,0mm	35	20,00 €
	DE6951-XJ	5011402277957	•				•	•	Pinça 6,35mm (1/4")	35	25,00 €
	DE6952-XJ	5011402277964	•				•	•	Pinça 8,0mm	35	20,00 €
GUIA NÍVEL											
	DE6916-XJ	5011402278671					•		Guia nível de 16mm ajustadas à base	1	11,00 €
GUIA PARALELA E ACOPLAMENTOS											
	DE6905-XJ	5011402277346	•				•	•	Elipsógrafo para cortes circulares	15	22,00 €
	DE6913-XJ	5011402277735	•	•	•	•	•	•	Guia paralela com ajuste micrométrico e extração da serragem	1	48,00 €
	DWS5031-XJ	5035048199329	•	•	•	•	•		Acoplamento para tupias para trilho guia DWS5021-22-23 (para utilizar com DW614 / DW615 / DW621 / DW629 / DW624 / DW625E / DW626 / DW670 / DW609)	12	48,00 €



REFERÊNCIA	CÓDIGO DE BARRAS	POTÊNCIA	DESCRIÇÃO	QUANT. POR CAIXA	TABELA FERRAMENTAS SEM IVA
SERRAS DE ESQUADRIA					
SERRAS DE ESQUADRIA					
	D27113-QS	5035048332818	1600W	1	586,00 €
	DWS774-QS	5035048614099	1400W	1	343,00 €
	D27112-QS	5035048188385	1600W	1	752,00 €
	DWS780-QS	5035048323244	1675W	1	859,00 €
	DWS777-QS	5035048633588	1800W	1	429,00 €
	DWS778-QS	5035048399606	1850W	1	645,00 €

ACOPLAMENTOS PARA SERRAS DE ESQUADRIA

REFERÊNCIA	CÓDIGO DE BARRAS	DWS780-QS	DWS777-QS	DWS778-QS	D27111-QS	D27112-QS	D27113-QS	DESCRIÇÃO	QUANT. POR CAIXA	TABELA FERRAMENTAS SEM IVA	
	DE7053-QZ	5011402260294	•	•	•	•	•	Saco recolha de aparas para D27112/ D27111 / 718 / 716E / 716 / 712	40	22,00 €	
BANCADAS DE TRABALHO											
	DE1000-XJ	5011402278381	•	•	•	•	•	Bancada de trabalho universal 640 x 705 para DW716, DW716E, DW777, DW718, DW712	1	107,00 €	
	DE7035-XJ	5035048332740	•	•	•	•	•	Bancada de trabalho (cavelete) de suporte universal. É possível utilizar com serras, com o acessório DE7025. Área de trabalho: 92cm Comprimento e 13cm Largura. 81cm Altura de trabalho da superfície quando é montado. Distância das pernas quando é montado 116,5cm Comprimento e 72cm Largura.	1	91,00 €	
	DE7023-XJ	5035048113370	•	•	•	•	•	Bancada de trabalho de alto rendimento para SERRA DE ESQUADRIAS. Barra de apoio de peças 1,7m, com capacidade torques estender até 3,83 metros. A barra de apoio pode segurar até 227kg de peso. As peças de apoio podem tomar-se em paragens de profundidade torques cortar peças na mesma medida. Pés integradas para uma rápida montagem do banco e punho integrado de transporte para facilitar o transporte.	1	214,00 €	
	DE7260-XJ	5035048694589	•	•	•	•	•	Bancada de trabalho com rodas para serras de esquadria Rolos de suporte de trabalho de entrada e de saída de largura ajustável, até 200mm do material de suporte, construção em aço tubular resistente com uma capacidade máxima de peso de 135 kg. Guias de montagem facilmente ajustáveis. Robustas rodas de borracha oferecem uma boa mobilidade no local do trabalho. Elevação e descida pneumaticamente assistida com dois posições. Montagem simples e de uma só vez	1	268,00 €	

ACOPLAMENTOS PARA BANCADAS DE TRABALHO

REFERÊNCIA	CÓDIGO DE BARRAS	DE7023-XJ	DE7035-XJ	DESCRIÇÃO	QUANT. POR CAIXA	TABELA FERRAMENTAS SEM IVA
1	DE7025-XJ	5035048115428	•	•	2 suportes de fixação serra esquadria para DE7023/33/35	48,00 €
2	DE7027-XJ	5035048128428	•	•	Rolos para DE7023/33/35	53,00 €
3	DE7028-XJ	5035048128435	•	•	Pé / braço extensão adicional para DE7023/33/35	53,00 €
4	DE7030-XJ	5035048128459	•	•	2 suportes extra longos de fixação serra esquadria para DE7023/33/35	53,00 €
5	DE7031-XJ	5035048128466	•	•	Extensão reforçada para DE7023	96,00 €
6	DE7024-XJ	5035048115435	•	•	Pinça: apoio e batente de comprimento para DE7023/33/35	48,00 €



BASES DE SUPORTE E EXTENSÕES LATERAIS											
	REFERÊNCIA	CÓDIGO DE BARRAS	DWS780-QS	DWS777-QS	DW778-QS	D27111-QS	D27112-QS	D27113-QS	DESCRIÇÃO	QUANT. POR CAIXA	TABELA FERRAMENTAS SEM IVA
1	DE3491-XJ	5011402275434		•	•				2 barras guia de 500mm para peças pequenas	1	31,00 €
2	DE3494-XJ	5011402275403		•	•				2 Barras de guia de 1000mm	1	48,00 €
3	DE3495-XJ	5011402275397		•	•				Base de apoio para material - guia serra de esquadrias	1	70,00 €
ACOPLAMENTOS PARA ASPIRAÇÃO											
	DE7778-XJ	5011402291069		•	•	•	•	•	Kit de extração de serragem Ø35mm	1	38,00 €



	REFERÊNCIA	CÓDIGO DE BARRAS	POTÊNCIA	DESCRIÇÃO	QUANT. POR CAIXA	TABELA FERRAMENTAS SEM IVA
SERRAS COMBINADAS TGS						
	DW743N-QS	5035048161951	2000W	Serra Combinada 2000W - Ø 250mm - 2850 rpm Motor de indução, diâmetro da lâmina 250/30mm, 2850 rpm, capacidade de esquadria (dir/esq) 45°/45°, capacidade de chanfrado 45°, máx capacidade de corte a 90°/ incl 90° 140x68 / 180x20mm, máx capacidade de corte a 45°/ incl 90° 95x70/120x46mm, capacidade de corte a 90°/ incl 45° 70x95/150x20, máx. capacidade de corte 90° 70mm, máx. capacidade de corte 90°/45° 32mm, 37kg. EQUIPAMENTO STANDARD: lâmina de serra 30D, guia paralela, peça de empurrar, 4 pés extraíveis, guarda protetora da lâmina, chave.	1	967,00 €
	D27107-QS	5035048911440	2000W	Serra Combinada 2000W - Ø 305mm - 4000 rpm Motor universal, diâmetro da lâmina 305/30mm, 4000 rpm, capacidade de esquadria (dir/esq) 48°/48°, capacidade de chanfrado 48°, máx capacidade de corte a 90°/incl 90° 205x63/50x155, máx capacidade de corte a 45°/incl 90° 160x35/45x155mm, máx capacidade de corte a 90°/incl 45° 205x50/50x100, máx capacidade de corte a 45°/incl 45° 60x110, máx. capacidade de corte incl. 90° 81mm, máx. capacidade de corte incl. 90°/45° 56mm, 40kg. EQUIPAMENTO STANDARD: lâmina de 48 dentes, guia paralela, guia para esquadrias, ferramentas de montagem, pinça, peça de empurrar, sistema de extração de pó, guarda protetora da lâmina, chave.	1	1.397,00 €

ACOPLAMENTOS PARA SERRAS COMBINADAS							
	REFERÊNCIA	CÓDIGO DE BARRAS	DW743N-QS	D27107-QS	DESCRIÇÃO	QUANT. POR CAIXA	TABELA FERRAMENTAS SEM IVA
1	DE3491-XJ	5011402275434	•	•	2 Barras guia de 500mm para peças pequenas	1	31,00 €
2	DE3494-XJ	5011402275403	•	•	2 Barras de guia de 1000mm	1	48,00 €
3	DE3495-XJ	5011402275397	•	•	Base de apoio para material - guia de serras esquadria - para DE3491 e DE3494	1	70,00 €
4	D271055-XJ	5035048137826		•	Mesa deslizante para D27105/7 TGS	1	737,00 €
	D271054-XJ	5035048137819		•	Kit de sistema de extração Ø 100mm para D27105/7 TGS	1	59,00 €



REFERÊNCIA	CÓDIGO DE BARRAS	POTÊNCIA	DESCRIÇÃO	QUANT. POR CAIXA	TABELA FERRAMENTAS SEM IVA	
MÁQUINAS ESTACIONÁRIAS						
SERRAS DE BRAÇO RADIAL						
	DW721KN-QS	5035048289099	2000W	Serra de Braço Radial 2000W - 2 HP - Ø 300mm - Monofásica - Prof. 90mm Motor de indução, diâmetro da lâmina 300/30mm, 3000 rpm, máx. velocidade de corte 36 m/s, máx. profundidade de corte a 90°/45° 90/60mm, máx. capacidade de corte transversal a 90°/45° 507/342mm, 115kg. EQUIPAMENTO STANDARD: lâmina de serra TCT 32D, ferramentas de montagem, pés, retorno de segurança automático e travão da lâmina.	1	2.580,00 € <small>(Solicitar preço de montagem para o serviço técnico)</small>
	DW729KN-XS	5035048290804	4000W	Serra de Braço Radial 4000W - 4 HP - Ø 350mm - Trifásica - Prof. 110mm Motor de indução de 3 fases, diâmetro da lâmina 350/30mm, 2780 rpm, máx. velocidade de corte 53 m/s, máx. profundidade de corte a 90°/45° 110/75mm, máx. capacidade de corte transversal a 90°/45° 525/270mm, 149kg. EQUIPAMENTO STANDARD: lâmina de serra TCT 32D, ferramentas de montagem, pés, retorno de segurança automático e travão da lâmina.	1	3.909,00 € <small>(Solicitar preço de montagem para o serviço técnico)</small>
MESAS DE SERRAR						
	DWE7485-QS	5035048723371	1850W	Mesa de Serrar 1.700W - Ø 210mm - Mesa 610x305mm - Portátil Diâmetro da lâmina 210/30mm, 5800 rpm, capacidade de biselado 48°, máx. profundidade de corte a 90°/45° 65/45mm, máx. cap. de corte (drcha/izqda) 622/318mm, tamanho da mesa 485x485mm, 22kg. EQUIPAMENTO STANDARD: lâmina de serra TCT 24D, guia de esquadrias, chave Allen, guia paralela, porto de extração de serragem 35mm, peça de empurrar."	1	569,00 €
	DWE7492-QS	5035048692653	2000W	Mesa de Serrar 2.000W - Ø 250mm Motor universal, diâmetro da lâmina 250/30mm, 4800 rpm, capacidade de chanfrado -3/48°, profundidade de corte a 90°/45° 77/57mm, máx. cap. de corte (dir/esq) 825/558mm, tamanho da mesa 670x630mm, 26.6Kg. EQUIPAMENTO STANDARD: lâmina de serra TCT 24D, guia de esquadrias, 2 chave Allen, guia paralela, porto de extração de serragem, peça de empurrar.	1	859,00 €

ACOPLAMENTOS PARA MESAS DE SERRAR						QUANT. POR CAIXA	TABELA FERRAMENTAS SEM IVA
REFERÊNCIA	CÓDIGO DE BARRAS	DW745-QS	DWE7491-QS	DCS7485T2	DESCRIÇÃO	QUANT. POR CAIXA	TABELA FERRAMENTAS SEM IVA
	DE7450-XJ	5035048177099	●	●	Pernas para DW745 e DCS7485T2	1	75,00 €
	DWE74912-XJ	5035048446515		●	Pernas para DWE7491 e DWE7492	1	91,00 €
	DWE74911-XJ	5035048446508	●	●	Pernas com rodas para DCS7485T2, DWE7491, DWE7492 e DW745	1	203,00 €

REFERÊNCIA	CÓDIGO DE BARRAS	POTÊNCIA	DESCRIÇÃO	QUANT. POR CAIXA	TABELA FERRAMENTAS SEM IVA	
SERRAS DE CINTA						
	DW738-QS	5011402284566	749W	Serra de Fita 749W - 0,75 HP - 155mm altura corte. Mesa 380x380mm com duas velocidades, rodas de alumínio, canal de extração de serragem, ajuste de bisel de 0° a 45°, guia paralela, proteção da ativação/desativação com chave de segurança extraível e botão de interrupção de tensão. Potência de saída 550W, máx. altura de corte 155mm, máx. largura de corte 310mm, velocidade de corte 330/800 m/min, tamanho de mesa 380x380mm, peso 23kg. EQUIPAMENTO STANDARD: Lâmina de serra, guia paralela	1	806,00 €
	DW876-QS	5011402271450	1000W	Serra de Fita 1000W - 1 HP - 200mm altura corte. Mesa fresada 500x500mm de duas velocidades, com motor silencioso, extremadamente plana de 500x500mm, tensor da lâmina de fácil acionamento com indicador de tensão, porto para a extração de serragem de 100mm. Potência de saída 750W, máx. altura de corte 200mm, máx. largura de corte 310mm, velocidade de corte 380/880 m/min, tamanho da mesa 500x500mm, peso 54kg. EQUIPAMENTO STANDARD: Lâmina afiada com diamante, interruptor de segurança, pés, guia de esquadrias e paralela	1	1.021,00 €
PLAINAS DESENGROSSADORAS						
	DW733-QS	5011402272112	1800W	Desengrossadora portátil 1800W 317mm Desengrossadora, 10000 rpm, máx. capacidade/máx. capacidade do espessador 317/152mm, máx. profundidade de aplainado 2mm, velocidade de alimentação 8 m/min, design de 4 colunas para maior estabilidade da cabeça, manivela de ajuste de gradação da profundidade, 33,6kg. EQUIPAMENTO STANDARD: adaptador para extração da serragem, chave, chave para a lâmina, guia para a troca da lâmina.	1	752,00 €
	D27300-QS	5035048130711	2100W	Plaina Desengrossadora 2100W 260mm plaina e mesa Desengrossadora, 6200 rpm, tamanho mesa aplainado/mesa Desengrossadora 1000x260/500x250mm, máx. profundidade de corte/de aplainado 4/3mm, velocidade de alimentação 5 m/min, bico de extração de pó e serragem de 100mm 120mm, guia lateral grande de alumínio para realizar ângulos com precisão em a função de aplainado, mesa grande de alumínio extrudido para maior precisão e fácil uso, 53kg. EQUIPAMENTO STANDARD: lâminas HSS, guia ajustável, chave hexagonal, chave, chave de ajuste da lâmina, adaptador para extração serragem, peça de empurrar, pés.	1	1.812,00 €
ACOPLAMENTOS PARA PLAINAS DESENGROSSADEIRAS						
REFERÊNCIA	CÓDIGO DE BARRAS	DESCRIÇÃO	QUANT. POR CAIXA	TABELA FERRAMENTAS SEM IVA		
	DE7333-XJ	5011402289851	Jogo de lâminas HSS para D27300	1	49,00 €	

REFERÊNCIA	CÓDIGO DE BARRAS	POTÊNCIA	DESCRIÇÃO	QUANT. POR CAIXA	TABELA FERRAMENTAS SEM IVA	
ASPIRADORES						
	DWV901L-QS	5035048467404	1400W	Aspirador de 30 litros Classe L 1400W com sistema de limpeza inovador de filtro duplo, potência de sucção constante, cada filtro limpa-se automaticamente a cada 30 segundos, absorção de líquidas e sólidas, tomada de corrente incorporada, arranque automático e controlo de ligação. Máx. caudal de ar 4080 l/min, capacidade 30 litros, capacidade de depósito líquidas 17,5 litros, peso 9,5kg. EQUIPAMENTO STANDARD: Mangueira 4 m x 32mm, adaptador AirLock 35mm, saco de pó	1	392,00 €
	DWV902M-QS	5035048401965	1400W	Aspirador de 38 litros Classe M 1400W Com capacidade de absorção de líquidas e sólidas de categoria M segundo a legislação europeia (eliminação de 99,9% de materiais com valores limite OEL de > 0,1 mg/m³), máx. capacidade 35 litros, máx. caudal de ar 3660 l/min, potência máx. acoplada (Europa) (2200W máx), sistema de limpeza de filtro duplo, 15kg. EQUIPAMENTO STANDARD: mangueira de 4 m e 35mm diâmetro, adaptador AirLock 35mm, adaptador universal Air Lock, saco de pó.	1	569,00 €

ACOPLAMENTOS PARA ASPIRADORES			D27900-QS	D27901-QS	D27902/M-QS	DWV902M-QS	DWV901L-QS	DW790-QS	DESCRIÇÃO	QUANT. POR CAIXA	TABELA FERRAMENTAS SEM IVA
	DWV9350-XJ	5035048651988	•	•	•	•	•	•	Conjunto limpeza solo	5	48,00 €
	DWV9316-XJ	5035048434437				•	•		Mangueira antiestática de 4,6m para aspirador DWV902M	1	53,00 €
	DWV9400-XJ	5035048434444				•			5 sacos de plástico para aspirador DWV902M	10	22,00 €
	DWV9401-XJ	5035048434451				•	•		5 sacos de papel para aspirador DWV901L e DWV902M	10	16,00 €
	DWV9402-XJ	5035048434468				•	•		5 sacos de tela para aspirador DWV901L e DWV902M	10	27,00 €
	DWV9500-XJ	5035048467480				•	•		Acoplamento para TSTAK com DWV901L e DWV902M	5	30,00 €
	DWV9315-XJ	5035048434420				•	•		Mangueira 4,6 m para aspirador DWV901L e DWV902M	1	38,00 €

SISTEMAS DE CONEXÕES PARA AIRLOCK



	DWV9000-XJ	5035048359679	Sistema de conexões para tubo do aspirador de 35mm, compatíveis com todas os aspiradores da DEWALT com ou sem fio.					5	15,00 €
	DWV9110-XJ	5035048363249	Adaptador escalonado de borracha: ajusta-se a conexões de 29mm, 30mm e 35mm					5	10,00 €
	DWV9120-XJ	5035048359716	Adaptador escalonado de borracha: ajusta-se a conexões de 35mm e 38mm					5	10,00 €
	DWV9130-XJ	5035048359693	Adaptador de 35mm. Compatível com DW624/5E/6, DW621, D26204K, DW744/5, D26441, D26420/1/2/3, D26453, D26410, D25301D e concorrência					5	10,00 €
	DWV9150-XJ	5035048359730	Adaptador angular para bocas de extração de pó de 35mm. Pode ser utilizado como conector junto ao kit de limpeza para solo. Ajusta-se às serras DW331/3K e a qualquer ferramenta que admita DWV9130					5	15,00 €
	DWV9210-XJ	5035048359631	Kit Básico para Construção: DWV9000+DWV9120+DWV9130					5	25,00 €
	DWV9220-XJ	5035048359655	Kit Premium para Carpintaria: DWV9000+DWV9120+DWV9130+DWV9150+D279058CL					5	50,00 €

REFERÊNCIA	CÓDIGO DE BARRAS	POTÊNCIA	DESCRIÇÃO	UNIDADES POR CAJA	TABELA FERRAMENTAS SEM IVA
FERRAMENTAS PNEUMÁTICAS					
PISTOLAS DE PREGOS DE ESTRUTURAS					
	DPN9033-XJ	5902013950998	Pregadora de Estruturas de 33° com capacidade torques 50 pregos, comprimento do prego 50 - 90mm, diâmetro do prego 2,5 - 3,3mm, diâmetro da cabeça 7,2mm, pressão de trabalho 4,80 - 8,30 bar, corpo em magnésio, regulação da profundidade de pregado, disparador sequencial, nariz dentado, acessório para evitar marcas. EQUIPAMENTO STANDARD: mala.	2	300,00 €
	DPN90C-XJ	5902013951001	Pregadora de Estruturas para pregos em bobina - 225-300 pregos, comprimento do prego 50 - 90mm, diâmetro do prego 2,5 - 3,1mm, diâmetro da cabeça 7,2mm, pressão de trabalho 4,80 - 8,30 bar, corpo em magnésio, regulação de profundidade de pregado, disparador sequencial, nariz dentado, acessório para evitar marcas. EQUIPAMENTO STANDARD: mala.	2	500,00 €
	DPN75C-XJ	5902013950912	Pregadora de Estruturas para pregos em bobina - 225-300 pregos, comprimento do prego 38 - 75mm, diâmetro do prego 2,3 - 3,1mm, diâmetro da cabeça 7,2mm, pressão de trabalho 4,80 - 8,30 bar, corpo em alumínio, regulação de profundidade de pregado, nariz dentado, acessório para evitar marcas. EQUIPAMENTO STANDARD: mala.	3	440,00 €
PISTOLAS DE PREGOS DE ACABAMENTO					
	DPN1664PP-XJ	5902013958550	Pregadora de Acabamento 16Ga, ponta de precisão, comprimento do prego 25 - 64mm, diâmetro 1,35-1,6mm, pressão de trabalho 4,80 - 8,30 bar, corpo em magnésio, regulação de profundidade de pregado, disparador sequencial, sem azeite, sistema de disparo selecionável, acessório para evitar marcas. EQUIPAMENTO STANDARD: mala.	4	139,00 €
	DPN1850PP-XJ	5902013958574	Pregadora de Acabamento 18Ga, ponta de precisão, comprimento do prego 15 - 50mm, diâmetro 1 - 1,27mm, pressão de trabalho 4,80 - 8,30 bar, corpo em magnésio, regulação de profundidade de pregado, disparador sequencial, sem azeite, sistema de disparo selecionável, acessório para evitar marcas. EQUIPAMENTO STANDARD: mala.	4	113,00 €
	DPN2330-XJ	5902013959014	Pregadora Pin de Acabamento 23Ga, comprimento do mini-pino 10-30mm, diâmetro 0,6mm. pressão de trabalho 4,9 - 8,4 bar, corpo em alumínio. Gatilho secundário. Regulador de potência. Nariz compacto. Escape traseiro. Carregador de carga fácil. Punho ergonômico. EQUIPAMENTO STANDARD: mala	4	156,00 €
AGRAFADORES					
	DPSSX38-XJ	5902013950943	Agrafador com comprimento de agrafos 12 - 38mm, diâmetro 1,27mm, ancho 5,6mm, pressão de trabalho 4,80 - 8,30 bar, corpo em magnésio, regulação de profundidade de pregado, disparador sequencial, sem azeite, acessório para evitar marcas, sistema de disparo selecionável, bloqueio de segurança. EQUIPAMENTO STANDARD: mala.	4	96,00 €
	DPS8016-XJ	5902013959076	Agrafador Série 80. Comprimento do prego 4-16mm. diâmetro 0,63-0,90mm, largura 12,8mm, pressão de trabalho 4,9 - 8,4 bar. Corpo em alumínio. Regulador de potência. Gatilho secundário. Escape traseiro. Punho ergonômico. Carregador de carga fácil. EQUIPAMENTO STANDARD: mala	4	106,00 €
PISTOLAS DE PREGOS PARA ESTRADOS					
	DMF1550-XJ	5902013959090	Pregadora MANUAL para Estradas (não pneumática) para pontas de 1,2mm diâmetro e 38-50mm de comprimento com amortecedores de borracha na lateral e frontal da ferramenta. O acionamento do martelo impele a cunha na peça de trabalho sem ajuda de qualquer força pneumática. Capacidade do carregador 120 pregos, peso 3,9kg. EQUIPAMENTO STANDARD: punho de grafito antivibração	2	214,00 €
FERRAMENTA 2em1: PISTOLA DE PREGOS / AGRAFADOR					
	DPSB2IN1-XJ	5902013959069	2em1: Pregadora Brad de Acabamento 18 Ga + Agrafador Para pontas de 1-1,27mm diâmetro e 15-40mm de comprimento e para agrafos de 1-1,27mm diâmetro, 5,6mm e 15-40mm de largura. Pressão de trabalho 4,9 - 8,4 bar, corpo em alumínio, regulação de profundidade de pregado, disparador sequencial, acessório para evitar marcas. Escape regulável 360°. Punho ergonômico. Carregador de carga fácil. EQUIPAMENTO STANDARD: mala	4	85,00 €

	REFERÊNCIA	CÓDIGO DE BARRAS	POTÊNCIA	DESCRIÇÃO	UNIDADES POR CAJA	TABELA FERRAMENTAS SEM IVA
COMPRESSORES						
	DPC6MRC-QS	5902013950905	1100W	Compressor de 6 litros. Potência 1,5 Hp, ar deslocado 75, motor sem azeite, peso 12,8kg, interruptor On/Off, alça de transporte integrada, pés antidesslizantes. EQUIPAMENTO STANDARD: mangueira de 5m	4	160,00 €
	DPC10QTC-QS	5902013958406	1100W	Compressor 9,4 litros, super silencioso, potência 1,5 Hp, ar deslocado 82, motor sem azeite, peso 17,5 kg, grade de aço, suporte para tubo integrado, saídas duplas de ar. EQUIPAMENTO STANDARD: mangueira 10m	4	268,00 €
ACOPLAMENTOS PARA COMPRESSORES						
	DWP-CPACK5	5902013964216		Mangueira de Ar 5m	20	16,00 €
	DWP-CPACK30	5902013953685		Mangueira de Ar 30m com roda para enrolar	4	106,00 €



Para conocer la gama completa de clavos y puntas, consulte la página 135



INSTRUMENTOS LASER

REFERÊNCIA	CÓDIGO DE BARRAS	DESCRIÇÃO	QUANT. POR CAIXA	TABELA FERRAMENTAS SEM IVA		
INSTRUMENTOS LASER						
MEDIDORES LASER						
	DW030PL-XJ	5035048669747	9 metros	Medidor laser de distâncias com alcance de 9m. Inclui bateria recarregável de lítio, cabo USB para carga e cinta para mão.	24	31,00 €
	DW033-XJ	5035048657676	30 metros	Medidor laser de distâncias com alcance de 30m. Medição de 0,15 a 30m, precisão +/- 3mm/m. Peso 106 gr. (com pilhas). Ecrã preto com letras brancas. Classe 2. 636Nm >1nW. Proteção de água e pó IP54. Funções: medição contínua e medição fixa. Inclui 2 pilhas alcalinas AAA de 1,5V	8	63,00 €
	DW099S-XJ	3253561773617	30 metros	Medidor laser de distâncias com alcance de 30m com conectividade Bluetooth. Medição de 0,05 a 30 metros, precisão +/- 2mm/m. peso 114 gr. (com pilhas). Ecrã retroiluminado. Classe 2. 635 nm > 1nW. Proteção de água e pó IP54. Funções: leituras de metro lineares, cálculos de metros quadrados ou cálculos de metros cúbicos, adicionar ou restar leituras e calcular distâncias em sistema Métrico e Imperial. Armazena em memória as últimas 5 medições. Inclui 2 pilhas alcalinas AAA de 1,5V	4	106,00 €
	DW03050-XJ	5035048448496	50 metros	Medidor laser de distâncias com alcance de 50m com conectividade Bluetooth. Medição de 0,05 a 50 metros, precisão +/- 1,5mm/m. peso 127 gr. (com pilhas). Ecrã retroiluminado. Classe 2. 635Nm > 1 nW. Proteção de água e pó IP54. Funções: leituras de metro lineares, cálculos de metros quadrados ou cálculos de metros cúbicos, adicionar ou restar leituras e calcular distâncias em sistema Métrico e Imperial. Armazena em memória as últimas 5 medições. Inclui 2 pilhas alcalinas AAA de 1,5V e uma funda para o cinto.	12	150,00 €
	DW03101-XJ	5035048448502	100 metros	Medidor laser de distâncias com alcance de 100m com conectividade Bluetooth. Medição de 0,05 a 100 metros, precisão +/- 1mm/m. peso 154 gr. (com pilhas). Ecrã retroiluminado. Classe 2. 635Nm > 1 nW. Proteção de água e pó IP54. Funções: leituras de metro lineares, cálculos de metros quadrados ou cálculos de metros cúbicos, adicionar ou restar leituras e calcular distâncias em diferentes unidades métricas. Armazena em memória as últimas 5 medições. Inclui 2 pilhas alcalinas AAA de 1,5V e uma funda para o cinto.	12	214,00 €



REFERÊNCIA	CÓDIGO DE BARRAS	DESCRIÇÃO	QUANT. POR CAIXA	TABELA FERRAMENTAS SEM IVA		
NIVELES LASER DE LINHAS						
	DW088K-XJ	5035048338575	15 metros	Láser autonivelante 2 linhas em cruz (Horizontal e vertical). Alcance hasta 15 (50m com detetor), precisão: +/-3mm@10m. Base pivotante integrada 1/4" para utilizar com tripé. A sua caixa emborrachada e vidro espesso protege o laser de choques e ajuda a manter a calibração em condições extremas do trabalho. A mala protege a unidade e ajuda a manter a calibração quando armazenada. Autonivelante até superfícies de 4°. Botão de função dupla e indicador de bateria. Compatível com o detector DE0892 para um alcance de 50 metros. 16 horas de autonomia com ambas linhas. EQUIPAMENTO STANDAR: suporte do paredes, mala y 3 pilhas alcalinas AA.	3	175,00 €
	DW088KD-XJ	5035048338582	15 metros	Láser autonivelante de 2 linhas em cruz (Horizontal e vertical). Alcance hasta 20m (50m com detetor), precisão: +/-3mm@10m. Base pivotante integrada 1/4" para utilizar com tripé. A sua caixa emborrachada e vidro espesso protege o laser de choques e ajuda a manter a calibração em condições extremas do trabalho. A mala protege a unidade e ajuda a manter a calibração quando armazenada. Autonivelante até superfícies de 4°. Botão de função dupla e indicador de bateria. Compatível com el detetor DE0892G para um alcance de 50 metros. 16 horas de autonomia com ambas linhas. EQUIPAMENTO STANDAR: suporte do paredes, mala y 3 pilhas alcalinas AA.	4	263,00 €
	DW088CG-XJ	5035048669600	3 pilhas AA	Láser autonivelante 2 linhas em cruz (Horizontal e vertical). Feixe laser verde. Projeta uma linha vertical e uma horizontal. Alcance de até 20 metros (sem recetor) e até 50 metros (com recetor). Mantem-se a precisão em quedas até 90cm. Funciona com 3 pilhas alcalinas AA. Peso 0,46 kg. EQUIPO ESTÁNDAR: Suporte de parede e mala.	2	190,00 €
	DW089CG-XJ	5054905237912	4 pilhas AA	Láser autonivelante linhas em cruz + lateral vertical a 90°. Feixe verde. Projeta uma linha vertical e uma horizontal + uma lateral vertical a 90°. Alcance até 20 metros (sem recetor) e até 50 metros (com recetor). Mantem-se a precisão em quedas de 90cm. Funciona com 4 pilhas alcalinas AA. Peso 0,81 kg. EQUIPO STANDARD: Suporte de parede e mala	4	310,00 €
	DCE089LR-XJ	5035048489666	4 pilhas AA	Láser autonivelante 3x 360° - vermelho. Precisão +/-3mm@10m. Alcance 15m sem el recetor, 50m com recetor. Inclui 4 pilhas alcalinas AA. Base pivotante e imantada integrada com fio de 1/4" para uso com tripé. Resistente - bimatéria: IP65 / 2 m à prova de queda. Funciona com 4 pilhas alcalinas AA. EQUIPO STANDARd: 4 pilhas AA, suporte de parede e mala	2	375,00 €



Para obter informações sobre suporte técnico e serviço de calibração de instrumentos a laser da marca DEWALT, envie sua solicitação para: resposta.posvenda@sbdinc.com

ASSISTÊNCIA A LASER

Para os seus instrumentos laser, a DEWALT garante-lhe um Centro de Assistência com as melhores tecnologias, capaz de cuidar dos seus instrumentos e oferecer-lhe reparações, calibrações e certificações.

- ✓ Técnicos especializados
- ✓ Reparções rápidas
- ✓ Peças sobressalentes originais e com garantia
- ✓ Serviço de recolha e entrega por correio expresso
- ✓ Certificados de calibração para lasers
- ✓ Laboratório equipado com instrumentos de precisão sujeitos a revisão periódica

	REFERÊNCIA	CÓDIGO DE BARRAS	DESCRIÇÃO	QUANT. POR CAIXA	TABELA FERRAMENTAS SEM IVA
NIVELES LASER COM BATERIA XR LI-ION 12V XR - FEIXE VERMELHO					
	DCE088D1R-QW	5035048489581	12V Laser autonivelante de linhas em cruz 12V Classe 2, autonivelamento +/-4°, precisão +/- 3mm/10m. Projeção de duas linhas em cruz a 90°. Modo contínuo. Alcance ate 15 m (sem recetor) e 50 m (com recetor). Inclui bateria XR Li-Ion 12V 2Ah. Base pivotante magnética integrada com fio de 1/4". IP65/ 2 m à prova de queda. EQUIPAMENTO STANDARD: Bateria 12V, carregador, suporte de parede, mala.	2	257,00 €
	DCE0822D1R-QW	5035048666371	12V Laser autonivelante de linhas em cruz e 2 pontos 12V Classe 2, autonivelamento +/-4°, precisão +/- 3mm/10m. Projeção de duas linhas em cruz a 90°. Modo contínuo. Alcance ate 15 m (sem recetor) e 50 m (com recetor). Inclui bateria XR Li-Ion 12V 2Ah. Base pivotante magnética integrada com fio de 1/4". IP65/ 2 m à prova de queda. EQUIPAMENTO STANDARD: Bateria 12V, carregador, suporte de parede, mala.	2	289,00 €
	DCE0825D1R-QW	5054905022310	12V Laser autonivelante de linhas em cruz e 5 pontos 12V Classe 2, autonivelamento +/-4°, precisão +/- 3mm/10m. Projeção de duas linhas em cruz a 90°. Modo contínuo. Alcance ate 15 m (sem recetor) e 50 m (com recetor). Inclui bateria XR Li-Ion 12V 2Ah. Base pivotante magnética integrada com fio de 1/4". IP65/ 2 m à prova de queda. EQUIPAMENTO STANDARD: Bateria 12V, carregador, suporte de parede, mala.	2	322,00 €
	DCE0811D1R-QW	5035048644201	12V Laser autonivelante 2x 360° -Vermelho. Precisão +/-3mm@10 m. Capacidade 15m sem o recetor, 50 m com o recetor. Inclui bateria de Li-Ion 12V 2Ah. Base rotativa e magnética integrada com rosca 1/4" para utilizar com o tripé. Resistente - com borracha: IP65 / 2 metros no teste de queda vertical. Peso 4350 g. EQUIPAMENTO STANDARD: bateria 12V, carregador, suporte de parede e mala	2	375,00 €
	DCE089D1R-QW	5035048489659	12V Laser autonivelante de linhas em cruz. Classe 2, autonivelamento +/-4°, precisão +/- 3mm/10m. Projeta 3 linhas autonivelantes 360°:Verticais e horizontais. Alcance ate 15m (sem recetor) e 50m (com recetor). Inclui bateria XR Li-Ion 12V 2Ah. Base pivotante magnética integrada com fio de 1/4". IP65/ 2 m à prova de queda. EQUIPAMENTO STANDARD: Bateria 12V, carregador, suporte de parede, mala.	2	451,00 €
NIVELES LASER COM BATERIA XR LI-ION 12V XR - FEIXE VERDE					
	DCE088D1G-QW	5035048489550	12V Laser autonivelante de linhas em cruz - Verde. Autonivelamento +/-4°, precisão +/-3mm@10m. Capacidade 30m sem o recetor, 60m com o recetor. Inclui bateria de Li-Ion 12V 2Ah. Base rotativa e magnética integrada com rosca 1/4" para utilizar com o tripé. Resistente - com borracha: IP65 / 2 metros no teste de queda vertical. Peso 4350 g. EQUIPAMENTO STANDARD: bateria 12V, carregador, suporte de parede e mala	2	343,00 €
	DCE0822D1G-QW	5035048666982	12V Laser autonivelante de linhas em cruz e 2 pontos feixe verde 12V Classe 2, autonivelamento +/-4°, precisão +/- 3mm/10m. Projeção de duas linhas em cruz a 90°. Modo contínuo. Alcance ate 15 m (sem recetor) e 50 m (com recetor). Inclui bateria XR Li-Ion 12V 2Ah. Base pivotante magnética integrada com fio de 1/4". IP65/ 2 m à prova de queda. EQUIPAMENTO STANDARD: Bateria 12V, carregador, suporte de parede, mala.	2	375,00 €
	DCE0825D1G-QW	5035048666913	12V Laser autonivelante de linhas em cruz e 5 pontos feixe verde 12V Classe 2, autonivelamento +/-4°, precisão +/- 3mm/10m. Projeção de duas linhas em cruz a 90°. Modo contínuo. Alcance ate 15 m (sem recetor) e 50 m (com recetor). Inclui bateria XR Li-Ion 12V 2Ah. Base pivotante magnética integrada com fio de 1/4". IP65/ 2 m à prova de queda. EQUIPAMENTO STANDARD: Bateria 12V, carregador, suporte de parede, mala.	2	429,00 €
	DCE0811D1G-QW	5035048644058	12V Laser autonivelante 2x 360° - Verde. Precisão +/-3mm@10m. Capacidade 30m sem o recetor, 50m com o recetor. Inclui bateria de Li-Ion 12V 2Ah. Base rotativa e magnética integrada com rosca 1/4" para utilizar com o tripé. Resistente - com borracha: IP65 / 2 metros no teste de queda vertical. Peso 4350 g. EQUIPAMENTO STANDARD: bateria 12V, carregador, suporte de parede e mala	2	483,00 €
	DCE089D1G-QW	5035048489628	12V Laser 3 linhas 360° autonivelantes - Verde. Autonivelamento +/-4°, precisão +/-3mm@10 m. Capacidade 30m sem o recetor, 60 m com o recetor. Inclui bateria de Li-Ion 12V 2Ah. Base rotativa e magnética integrada com rosca 1/4" para utilizar com o tripé. Resistente - com borracha: IP65 / 2 metros no teste de queda vertical. Peso 4350 g. EQUIPAMENTO STANDARD: bateria 12V, carregador, suporte de parede e mala	2	569,00 €

	REFERÊNCIA	CÓDIGO DE BARRAS	DESCRIÇÃO	QUANT. POR CAIXA	TABELA FERRAMENTAS SEM IVA
NIVELES LASER ROTATIVOS COM BATERIA XR LITIO 18V XR					
	DCE074D1R-QW	5035048657850	Autonivelante (vertical e horizontal) LASER ROTATIVO VERMELHO AUTONIVELANTE Com bateria XR 18V Li-Ion 2Ah. Alcance 45m (457m) com detector. Precisão de +/-1mm/10m. Nivelacões horizontais, verticais e prumada superior. Controle manual de inclinações +/-10°. Modo "Scan". Conector amovível para tripé. Resistente a quedas até 2 metros com bateria incluída. Proteção IP54 contra pó e água. Inclui detector, carregador, bateria, suporte, óculos, cartão magnético e mala TSTAK	1	719,00 €
	DCE079D1R-QW	5035048657911	Autonivelante (vertical e horizontal) LASER ROTATIVO VERMELHO AUTONIVELANTE Com bateria XR 18V Li-Ion 2Ah. Alcance 60m (600m) com detector. Precisão de +/-0,5mm/10m. Nivelacões horizontais, verticais e prumada superior. Controle manual de inclinações +/-10°. Modo "Scan". Conector amovível para tripé. Resistente a quedas até 2 metros com bateria incluída. Proteção IP54 contra pó e água. Inclui controle remoto, detector, carregador bateria, suporte, óculos, cartão magnético e mala TSTAK	1	1.257,00 €
	DCE080D1RS-QW	5054905240097	Autonivelante (vertical e horizontal) LASER ROTATIVO VERMELHO AUTONIVELANTE COM CONETIVIDADE BLUETOOTH Com bateria XR 18V Li-Ion 2Ah. Alcance 60m (600m) com detector. Precisão de +/-0,5mm/10m. Nivelacões horizontais, verticais e prumada superior. Controle manual de inclinações +/-10°. Modo "Scan". Conector amovível para tripé. Resistente a quedas até 2 metros com bateria incluída. Proteção IP54 contra pó e água. Inclui detector, carregador bateria, suporte, óculos, cartão magnético e mala TSTAK	1	1.397,00 €
	DCE079D1G-QW	5035048657966	Autonivelante (vertical e horizontal) LASER ROTATIVO VERDE AUTONIVELANTE Com bateria XR 18V Li-Ion 2Ah. Alcance 76m (600m) com detector. Precisão de +/-0,5mm/10m. Nivelacões horizontais, verticais e prumada superior. Controle manual de inclinações +/-10°. Modo "Scan". Conector amovível para tripé. Resistente a quedas até 2 metros com a bateria incluída. Proteção IP54 contra pó e água. Inclui controle remoto, detector, carregador bateria, suporte, óculos, cartão magnético e mala TSTAK	1	1.580,00 €
	DCE080D1GS-QW	5054905240103	Autonivelante (vertical e horizontal) LASER ROTATIVO VERDE AUTONIVELANTE COM CONETIVIDADE BLUETOOTH Com bateria XR 18V Li-Ion 2Ah. Alcance 80m (600m) com detector. Precisão de +/-0,5mm/10m. Nivelacões horizontais, verticais e prumada superior. Controle manual de inclinações +/-10°. Modo "Scan". Conector amovível para tripé. Resistente a quedas até 2 metros com a bateria incluída. Proteção IP54 contra pó e água. Inclui, detector, carregador bateria, suporte, óculos, cartão magnético e mala TSTAK	1	1.823,00 €

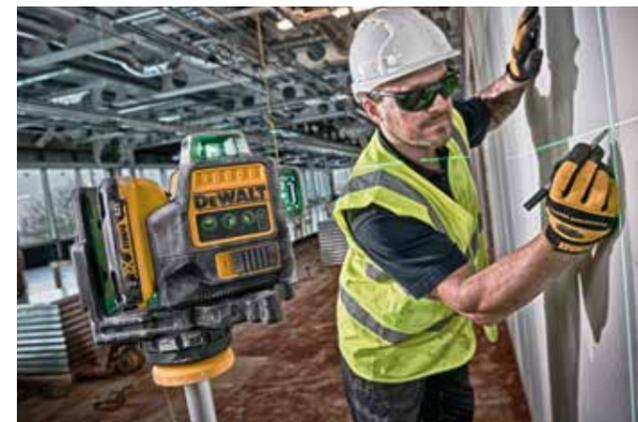

REFERÊNCIA	CÓDIGO DE BARRAS	DESCRIÇÃO	QUANT. POR CAIXA	TABELA FERRAMENTAS SEM IVA
VISOR ÓPTICO				
	DW096PK-XJ	5035048144657	Visor óptico	Visor óptico autonivelante, aumento de 26X, autonivelación +/-1°, rango de visibilidad de 100m, corona con métrica de 360°. peso 1,72kg. EQUIPO ESTÁNDAR: Trípode de aluminio, regla de aluminio de 2,44m, plomada, maletín
			1	494,00 €

ACOPLAMIENTOS PARA LÁSER									
REFERÊNCIA	CÓDIGO DE BARRAS	DW088K DW088CG* DW089CG*	DCE088D1R DCE0822D1R DCE0825D1R DCE0811D1R DCE089D1R	DCE088D1G DCE0822D1G DCE0825D1G DCE0811D1G DCE089D1G	DW096PK DCE074D1R DCE079D1R DCE079D1G	DESCRIÇÃO	QUANT. POR CAIXA	TARIFA HERRAMIENTAS SIN IVA	
	DE0714G-XJ	5035048642382	•			Óculos verdes para versões G* (green)	4	13,00 €	
	DE0730-XJ	5035048101797	•	•		Cartão magnético graduado para laser com feixe vermelho	5	19,00 €	
	DE0730G-XJ	5035048642368	•			Placa-objetivo para lasers verdes para versões G* (green)	4	19,00 €	
	DE0731-XJ	5035048199725	•			Adaptador para tripé 5/8" a 1/4". Válido para lasers DW088K, DW089K, DW082K e DW084K laser e tripés DE0735, DE0736, DE0733 e DE0738	20	52,00 €	
	DE0734-XJ	5035048101858			•	Régua graduada de alumínio (1,2m - 4m)	8	130,00 €	
	DE0735-XJ	5035048122938		•	•	Tripé com cabeça telescópica de ajuste milimétrico e pés extensíveis (1,15m - 3,0m). Ligação ao tripé 3/8".	4	260,00 €	
	DE0737-XJ	5035048160138			•	Régua de construção graduada 2,4m	10	149,00 €	



REFERÊNCIA	CÓDIGO DE BARRAS	DW088K DCE088D1R DCE0822D1R DCE0825D1R DCE0811D1R DCE089D1R DCE088D1G DCE0822D1G DCE0825D1G DCE0811D1G DCE089D1G	DW096PK DCE074D1R DCE079D1R DCE079D1G	DESCRIÇÃO	QUANT. POR CAIXA	TARIFA HERRAMIENTAS SIN IVA		
	DE0738-XJ	5035048160725		•	•	Ajuste de ângulos de 0-90° e ajuste fino para conseguir uma precisão total	4	241,00 €
	DE0881T-XJ	5054905245573	•	•		Mini tripé fotográfico para laser 1/4" Mini tripé fotográfico de alumínio para laser. Ligação ao tripé 1/4". Rotação 360° sem alteração da altura. Extensível desde 600m até 1700mm	1	138,00 €
	DE0882-XJ	5035048338629	•	•		Pontal de teto ao solo para suporte laser 1/4". Braço de fixação reforçado, mecanismo de bloqueio e secções de fixação ligado ao material. Rotação 360° sem alteração da altura. Altura máxima de 3,4m	6	138,00 €
	DE0892-XJ	5035048338636	•	•		Detetor a laser de linhas vermelhas DEWALT. Classe IP54. Alcance de até 50m. Inclui ímanes para permitir acoplar o detetor a trilhos metálicos. Ecrã LCD para uma melhor visibilidade. Não usar com lasers rotativos.	10	138,00 €
	DE0892G-XJ	5035048642351		•		Detetor laser de linhas verdes DEWALT. Categoria IP54. Alcance de até 50m. Inclui ímanes para permitir acoplar o detetor a trilhos metálicos. Ecrã LCD para uma melhor visibilidade. Não usar com lasers rotativos.	10	148,00 €
	DE0772-XJ	5035048113639			•	Detetor Digital Sonoro 300m à prova de água	5	353,00 €



FERRAMENTAS DE JARDIM



	REFERÊNCIA	CÓDIGO DE BARRAS	POTÊNCIA	DESCRIÇÃO	QUANT. POR CAIXA	TABELA FERRAMENTAS SEM IVA
FERRAMENTAS DE JARDIM COM BATERIA XR LITIO 18V XR						
	DCMW564P2-QW	5035048690116	18V	CORTA-RELVAS SEM ESCOVAS XR 2x18V (36V) Largura de corte 48cm. Com interruptor de segurança secundário, Ajuste de corte para diferentes alturas, Indicador de status da carga da bateria, pega dobrável com bloqueio de rodas e capacidade de recogida para 55L EQUIPAMENTO STANDARD: 2 baterias 18V Li-Ion 5Ah, carregador multi-voltagem	1	601 €
	DCMPS567P1-QW	5035048715024	18V	ELETROSSERRA TELESCÓPICA SEM ESCOVAS XR 18V Li-Ion 5Ah. Eixo telescópico de 2 a 3m com um alcance de até 4,5m. Lâmina de 20cm de comprimento e corrente baixa de rebote. Possui um gancho de metal para fixar a lâmina e cortar os galhos com mais facilidade. Lubrificação automática e chave dupla para segurança máxima. Peso e equilíbrio ideais. Para fazer até 55 cortes em 10cm x 10cm com uma carga. EQUIPAMENTO STANDARD: Bateria 18V Li-Ion 5Ah, carregador multi-voltagem	2	328 €
	DCM565P1-QW	5035048667576	18V	ELETROSSERRA COMPACTA SEM ESCOVAS XR 18V Li-Ion 5Ah Comprimento da lâmina 30cm, lubrificação automática, o encaixe da lâmina e o tensor da corrente não requerem ferramentas, velocidade da corrente 7,68 m/s, gatilho de velocidade variável, 70 cortes em 10x10 com uma carga, capacidade de óleo 110-120ml/l, peso 3,3Kg. EQUIPAMENTO STANDARD: Bateria 18V Li-Ion 5Ah, carregador multi-voltagem	2	322 €
	DCMST561P1-QW	5035048729267	18V	APARADOR SEM ESCOVAS XR 18V Li-Ion 5Ah Tamanho compacto, alça destacável patenteada para fácil transporte e armazenamento. Gatilho de velocidade variável com controlo de duas velocidades e punho secundário ergonómico. Largura de corte 36cm, diâmetro do fio 2mm e peso de 3,5kg. EQUIPAMENTO STANDARD: Bateria 18V Li-Ion 5Ah, carregador multivoltagem	1	310 €
	DCMHT563P1-QW	5035048728840	18V	CORTA-SEBES XR 18V Li-Ion 5Ah Lâmina de 55cm com lâminas de aço dupla cortadas a laser e 25mm de espaço entre dentes. Revestimento Xenoy, material muito resistente e punho secundário ergonómico. Peso 2,9 kg. EQUIPAMENTO STANDARD: Bateria 18V Li-Ion 5Ah, carregador multivoltagem	2	310 €
	DCMPH566P1-QW	5035048729441	18V	CORTA-SEBES TELESCÓPICO XR 18V Li-Ion 5Ah Lâmina de 55cm e lâminas de aço dupla com espaço entre os dentes de 25mm. Comprimento de 2,6m para um alcance de 3,35m. Alça extensível para fácil transporte e armazenamento. Cabeça articulada em 7 posições. Peso 4kg EQUIPAMENTO STANDARD: bateria de 18V Li-Ion 5Ah, carregador multivoltagem	2	300,€
	DCMBL562P1-QW	5035048728062	18V	SOPRADOR AXIAL SEM ESCOVAS XR 18V Li-Ion 5Ah Design ergonómico, equilibrado e silencioso para uso em áreas com ruído restrito. Base robusta, fica em pé. Velocidade de sopro de 200 km /h e volume de ar de 12,7 m3/min. Gatilho de velocidade variável e bloqueio. Pega e punho de posição otimizada para maior conforto. EQUIPAMENTO STANDARD: bateria de 18V Li-Ion 5Ah, carregador multivoltagem e concentrador de ar.	1	288 €
				NOVIDADE		

	REFERÊNCIA	CÓDIGO DE BARRAS	POTÊNCIA	DESCRIÇÃO	QUANT. POR CAIXA	TABELA FERRAMENTAS SEM IVA
FERRAMENTAS DE JARDIM 18V SEM BATERIAS E CARREGADOR						
	DCMW564N-XJ	5035048690147	18V	CORTA-RELVAS SEM ESCOVAS XR 2X18V (36V) 48cm SEM CARREGADOR/BATERIA. Em caixa de cartão	1	430€
	DCMPS567N-XJ	5035048713624	18V	ELETROSSERRA TELESCÓPICA SEM ESCOVAS XR 18V SEM CARREGADOR/BATERIA. Em caixa de cartão	2	235€
	DCM565N-XJ	5035048667569	18V	ELETROSSERRA COMPACTA SEM ESCOVAS XR 18V 30cm SEM CARREGADOR/BATERIA. Em caixa de cartão	2	192€
	DCMPH566N-XJ	5035048729427	18V	CORTA-SEBES TELESCÓPICO XR 18V SEM CARREGADOR/BATERIA. Em caixa de cartão	2	214 €
	DCMHT563N-XJ	5035048728826	18V	CORTA-SEBES XR 18V SEM CARREGADOR/BATERIA. Em caixa de cartão	2	192 €
	DCMST561N-XJ	5035048729298	18V	APARADOR SEM ESCOVAS XR 18V SEM CARREGADOR/BATERIA. Em caixa de cartão	1	192 €
	DCMBL562N-XJ	5035048728048	18V	SOPRADOR AXIAL SEM ESCOVAS XR 18V SEM CARREGADOR/BATERIA. Em caixa de cartão	1	192 €
	NOVIDADE					



	REFERÊNCIA	CÓDIGO DE BARRAS	POTÊNCIA	DESCRIÇÃO	QUANT. POR CAIXA	TABELA FERRAMENTAS SEM IVA
FERRAMENTAS DE JARDIM COM BATERIA XR FLEXVOLT LITIO 54V XR FLEX						
	DCM575X1-QW	5035048659083	54V	ELETROSSERRA SEM ESCOVAS XR FLEXVOLT 54V Lâmina e corrente 40cm, o encaixe da lâmina e o tensor da corrente não requerem ferramentas, velocidade da corrente 15 m/s, interruptor de velocidade variável, lubrificação automática, moldada ao pormenor para uma aderência e conforto adicionais durante uma utilização prolongada, pode ser feito até 65 cortes em 15x15 com uma carga. EQUIPAMENTO STANDARD: Bateria XR FLEXVOLT 54V/18V Li-Ion 9Ah, carregador 8A	1	532,00 €
	DCM571X1-QW	5035048659021	54V	ROÇADORA SEM ESCOVAS XR FLEXVOLT 54V Carcaça metálica, controlo de duas velocidades (0-5600/0-6600), Comutação dupla com desbloqueio, guardião de estilo profissional, gatilho variável, punho lateral acolchoado e ergonômica. 38cm de extensão do corte, diâmetro do fio 2,0mm. Distribuição perfeita do peso 3,6 kg. EQUIPAMENTO STANDARD: Bateria XR FLEXVOLT 54V/18V Li-Ion 9Ah, carregador 8A, correia de ombro, adaptador e disco roçadeira	1	489,00 €
	DCMBA572X1-QW	5035048713266	54V	SOPRADOR AXIAL SEM ESCOVAS XR FLEXVOLT 54V Gatilho de velocidade variável e bloqueio de velocidade. Ventilador axial de alta eficiência com velocidade de sopro de 200 km /h e volume de ar de 18,4 m3. Pega e punho de base robustos e fortes. EQUIPAMENTO STANDARD: XR FLEXVOLT 54V/18V Li-Ion 9Ah, carregador 8A	1	425,00 €
FERRAMENTAS DE JARDIM FLEXVOLT SEM BATERIA E CARREGADOR						
	DCM575N-XJ	5035048657423	54V	ELETROSSERRA SEM ESCOVAS XR FLEXVOLT SEM CARREGADOR/BATERIA. Em caixa de cartão.	1	322,00 €
	DCM571N-XJ	5035048657362	54V	ROÇADORA SEM ESCOVAS XR FLEXVOLT SEM CARREGADOR/BATERIA. Em caixa de cartão	1	285,00 €
	DCMBA572N-XJ	5035048714126	54V	SOPRADOR AXIAL SEM ESCOVAS XR FLEXVOLT SEM CARREGADOR/BATERIA. Em caixa de cartão	1	220,00 €



	REFERÊNCIA	CÓDIGO DE BARRAS	DESCRIÇÃO	QUANT. POR CAIXA	TABELA ACESSÓRIOS SIN IVA
ACESSÓRIOS PARA FERRAMENTAS DE JARDIM					
	DT20650-QZ	5035048537299	Bobine com fio 2mm x 15,2m para roçadoras DEWALT DCM561/DCMST561/ DCM571	12	10,00 €
	DT20651-QZ	5035048537305	Bobine com fio 2mm x 68,6m para roçadoras DEWALT DCM561/DCMST561/ DCM571	6	25,00 €
	DT20652-QZ	5035048665022	Bobine com fio 2,5mm x 68,6m para roçadora DEWALT DCM571	6	28,00 €
	DT20656-QZ	5035048659267	Bobine com fio 2mm x 7,8m para roçadoras DEWALT DCM561/DCMST561/ DCM571	4	19,00 €
	DT20653-QZ	5035048659298	Disco três pontas 250mm. Para aparar e remover relva dura e silvas. Para roçadora DEWALT DCM571	5	15,00 €
	DT20654-QZ	5035048659304	Lâmina para cortar relva com 2 dentes de 230 mm. Para relva seca e dura e junco. Para roçadora DEWALT DCM571	5	12,00 €
	DT20655-QZ	5035048659311	Lâmina para cortar relva com 4 dentes de 230 mm. Para relva seca e dura e junco. Para roçadora DEWALT DCM571	5	15,00 €
	DT20660-QZ	5035048667361	Lâmina de 40cm e corrente cromada contragolpe de 40cm e perfil 3/8" para eletrosserra DEWALT DCM575	3	40,00 €
	DT20663-QZ	5035048667385	Corrente cromada de 40cm perfil 3/8". Para eletrosserra DEWALT DCM575	6	25,00 €
	DT20665-QZ	5035048683354	Lâmina e Corrente 30cm DEWALT para eletrosserra DEWALT DCM565	3	33,00 €
	DT20671-QZ	5035048692202	Lâmina 48cm DEWALT para corta-relvas DCMW564	10	28,00 €
	DT20676-QZ	5035048683347	Corrente 30cm DEWALT para eletrosserra DEWALT DCM565	6	15,00 €
	DT20662-QZ	5035048659274	Óleo para todos os modelos de motosserra	12	26,00 €
	DT20666-QZ	5035048659281	Spray lubrificante para todos os modelos de corta-sebes	6	20,00 €
	DT20667-QZ	5035048729472	Corrente 20cm para eletrosserra telescópica XR 18V DEWALT DCMPS567	6	14,00 €
	DT20668-QZ	5035048729489	Lâmina e Corrente 20cm para eletrosserra telescópica XR 18V DEWALT DCMPS567	6	18,00 €



FERRAMENTA MANUAL

FERRAMENTA MANUAL

	REFERÊNCIA	CÓDIGO DE BARRAS	DESCRIÇÃO	MASTER PACK	TABELA F. MANUAL SEM IVA
EQUIPAMENTO DE MEDIÇÃO					
	DWHT36098-1	3253569330287	Mini fita métrica 3m. Gancho True Zero que proporciona uma medição interna e externa precisa, para a correia para fácil armazenamento.	12	7,59 €
	DWHT0-36114	3253560361143	Fita métrica 5m x 32mm. Gancho True Zero que proporciona uma medição interna e externa precisa, o revestimento MYLAR aumenta a resistência da fita. Caixa robusta fixada com 4 parafusos para maior durabilidade e resistência.	4	35,00 €
	DWHT0-36115	3253560361150	Fita métrica 8m x 32mm. Gancho True Zero que proporciona uma medição interna e externa precisa, o revestimento MYLAR aumenta a resistência da fita. Caixa robusta fixada com 4 parafusos para maior durabilidade e resistência.	4	40,00 €
	DWHT34218-0	3253560342180	Fita longa 30m fibra de vidro. Reduz a elasticidade e melhora a precisão das medições. Marcação em ambos os lados da fita, ligação reforçada do gancho para proteger o gancho e a fita no seu ponto mais fraco. Rebobinado 3 vezes mais rápido.	2	35,09 €
	DWHT0-34093	3253560340933	Fita longa 30m acero. O invólucro de borracha proporciona uma ergonomia e resistência óptimas. Janela para remover a sujidade que permite que partículas de pó dentro da caixa sejam facilmente removidas. Cinto de aço forte que proporciona uma vida mais longa à lâmina. Rebobinado 3 vezes mais rápido.	1	36,19 €

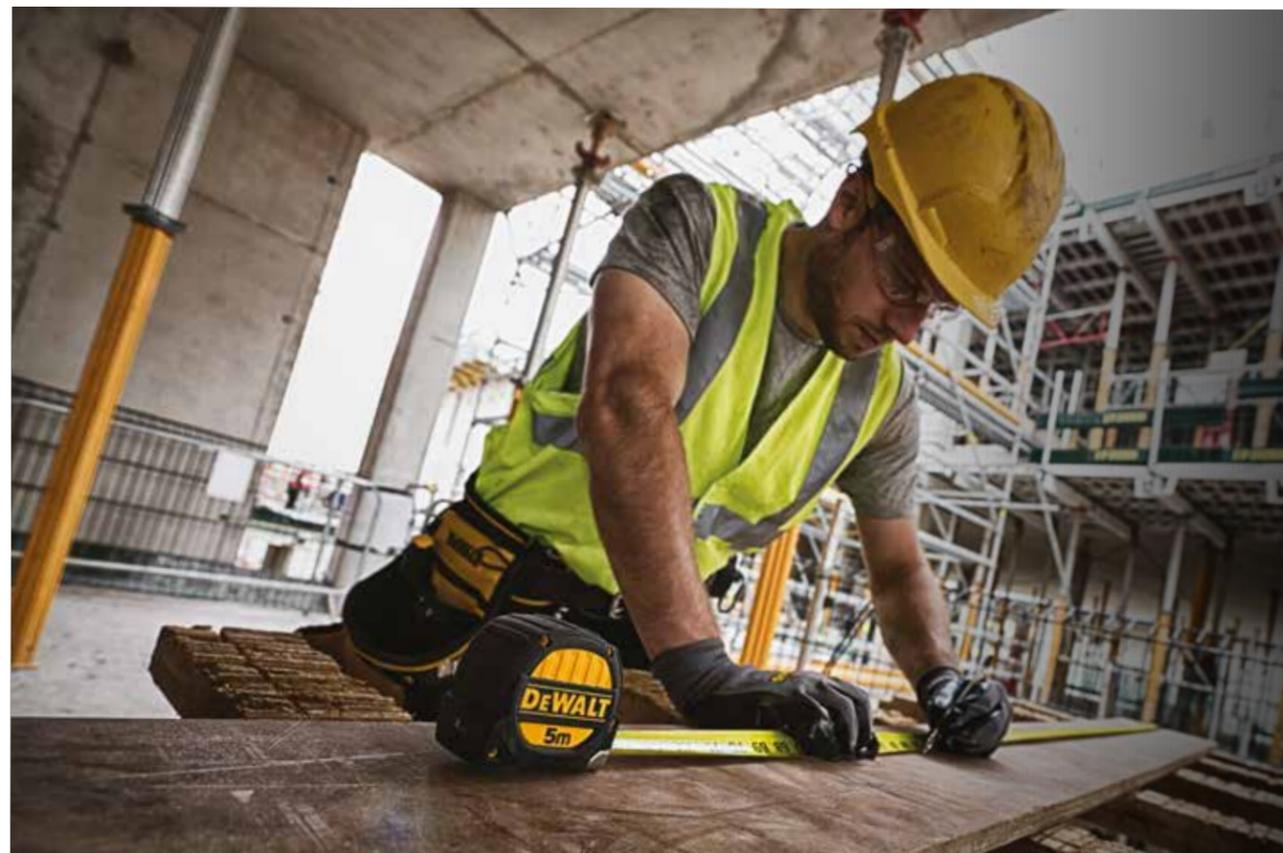

	REFERÊNCIA	CÓDIGO DE BARRAS	DESCRIÇÃO	MASTER PACK	TABELA F. MANUAL SEM IVA
EQUIPAMENTO DE NIVELIZAÇÃO E TRAÇAGEM					
	DWHT0-43224	3253560432249	Níveis tubulares 60cm. Furos de suspensão em ambas as extremidades do nível e duas superfícies fresadas. Frasco central com ponte intermédia para marcação contínua e apoio central da garrafa fundida que mantém o nível de precisão em condições de trabalho abusivas. Ampolas de bloco sólido para melhor durabilidade e precisão até 0,5mm/m.	1	41,69 €
	DWHT0-43248	3253560432485	Níveis tubulares 120cm. Furos de suspensão em ambas as extremidades do nível e duas superfícies fresadas. Frasco central com ponte intermédia para marcação contínua e apoio central da garrafa fundida que mantém o nível de precisão em condições de trabalho abusivas. Ampolas de bloco sólido para melhor durabilidade e precisão até 0,5mm/m.	1	64,79 €
	DWHT0-43172	3253560431723	Níveis tubulares 180cm. Agujeros para colgar en ambos extremos del nivel y dos superficies fresadas. Vial central con puente intermedio para marcación continua y soporte central del frasco fundido que mantiene el nivel de precisión en condiciones de trabajo abusivas. Viales del bloque sólido para una mejor durabilidad y precisión hasta 0.5mm/m.	1	75,90 €
	DWHT0-43003	3253560430030	Nivel torpedo 230mm. Furos de suspensão em ambas as extremidades do nível, garrafa central ampliada e melhor legibilidade. A caixa de ABS protege a garrafa se o nível cae, para assegurar a manutenção da precisão. Ampola rotativa para medições de ângulos específicos. Superfície inferior fresada para assegurar um acabamento consistente e a máxima precisão.	4	25,19 €
	DWHT42525-0	3253560425258	Nivel torpedo 165mm. Janelas de leitura inferior e superior, 3 ímanes para trabalhar em superfícies de aço. Duas superfícies fresadas e frascos tubulares para fácil leitura de múltiplos ângulos	3	27,39 €
	DWHT47399-0	3253561473999	Cordel de traçagem. Abertura extra grande para melhor visibilidade e enchimento eficiente. Fácil acesso aos componentes internos para manutenção. Caixa de alumínio fundido com punho antidesslizante. Gancho de linha para armazenamento compacto e portabilidade, feito para caber o mesmo gancho que outro produto para que dois rolos de giz possam ser utilizados em conjunto. Embraiagem integrada para a libertação suave da linha e encravamentos de linha reduzidos. Contém até 37g de giz.	1	10,89 €
	DWHT47408-0	3253561474088	Cordel de traçagem - giz vermelho. Abertura extra grande para melhor visibilidade e enchimento eficiente. Fácil acesso aos componentes internos para manutenção. Caixa de alumínio fundido com punho antidesslizante. Gancho de linha para armazenamento compacto e portabilidade, feito para caber o mesmo gancho que outro produto para que dois rolos de giz possam ser utilizados em conjunto. Embraiagem integrada para a libertação suave da linha e encravamentos de linha reduzidos. Fornecido com giz.	1	13,75 €
	DWHT47049-9	3253569470495	Pó azul 226gr. Garrafa oval com capacidade de 225gr. de giz. As linhas à prova de intempéries permanecem visíveis após semanas de utilização e desgaste devido ao tempo, sol e trabalho.	1	2,51 €
	DWHT47048-9	3253569470488	Pó vermelho 226gr. Garrafa oval com capacidade de 225gr. de giz. As linhas à prova de intempéries permanecem visíveis após semanas de utilização e desgaste devido ao tempo, sol e trabalho.	1	2,51 €

	REFERÊNCIA	CÓDIGO DE BARRAS	DESCRIÇÃO	MASTER PACK	TABELA F. MANUAL SEM IVA
FACAS E X-ACTOS					
	DWHT10916-0	5054905277178	Faca dobrável lâmina fixa com almofadas de borracha para polegares. Mudança instantânea de lâmina e corpo metálico resistente. Armazenamento interno da lâmina e gancho de amarração integrado.	1	11,99 €
	DWHT10046-0	3253560100469	Faca de lâmina retráctil com almofadas de borracha para polegar. Mudança instantânea de lâmina e corpo metálico robusto. Armazenamento interno da lâmina e gancho de amarração integrado.	6	13,75 €
	DWHT10429-0	3253560104290	Faca dobrável lâmina retráctil com almofadas de borracha para polegares. Mudança instantânea de lâmina e corpo metálico resistente. Armazenamento interno da lâmina e gancho de amarração integrado.	6	14,85 €
	DWHTO-10295	3253560102951	Faca de lâmina retráctil com almofadas de borracha para polegares. Troca de lâminas de alta velocidade e corpo metálico robusto. Mecanismo de bloqueio com 3 vezes maior retenção da lâmina. Armazenamento interno da lâmina e gancho de amarração integrado.	6	14,85 €
	DWHT10035-0	3253560109165	Faca dobrável com almofadas de borracha para polegares. Mudança instantânea de lâmina e corpo metálico resistente. Armazenamento interno da lâmina e gancho de amarração integrado.	6	15,29 €
	DWHT10261-0	3253560100353	Faca dobrável com almofadas de borracha para polegares. Função de auto-carregamento: remove automaticamente uma lâmina da cassete de lâmina a bordo. Corpo metálico robusto. Armazenamento interno da lâmina e gancho de amarração integrado.	1	16,39 €
	DWHTO-10249	3253560102494	X-Acto em plástico de 18mm. O mecanismo de deslizamento de bloqueio automático proporciona ajustes rápidos sem ferramentas adicionais. Cortador de lâminas integrado e boca em aço inoxidável. Bloqueio adicional do parafuso de lâmina para segurança.	6	13,09 €
	DWHTO-10250	3253560102500	X-Acto em plástico 25mm. O mecanismo de deslizamento de bloqueio automático proporciona ajustes rápidos sem ferramentas adicionais. Cortador de lâminas integrado e boca em aço inoxidável. Bloqueio adicional do parafuso de lâmina para segurança.	6	15,29 €
	DWHT10332-0	3253560103323	X-Acto em plástico 18mm com roda de bloqueio. O mecanismo de deslizamento de bloqueio automático proporciona ajustes rápidos sem ferramentas adicionais. Punho bi-material para segurança e conforto.	6	10,99 €
	DWHT10333-0	3253560103330	X-Acto em plástico 25mm com roda de bloqueio. O mecanismo de deslizamento de bloqueio automático proporciona ajustes rápidos sem ferramentas adicionais. Punho bi-material para segurança e conforto.	4	11,99 €
	DWHT10045-0	3253560100452	X-Acto em metal 25mm. O mecanismo de deslizamento de bloqueio automático proporciona ajustes rápidos sem ferramentas adicionais. Corpo metálico robusto e maxilares em aço inoxidável para maior resistência e durabilidade. Clipe para cinto integrado e remendo de lâmina para armazenamento e comodidade no local de trabalho.	4	9,35 €

	REFERÊNCIA	CÓDIGO DE BARRAS	DESCRIÇÃO	MASTER PACK	TABELA F. MANUAL SEM IVA
	DWHT11004-7	3253560110048	Lâminas de faca 75pcs. Encaixe universal - o perfil é uma lâmina trapezoidal padrão, por isso encaixa na maioria das facas utilitárias. A aresta endurecida por indução fornece uma aresta de corte que é 75% mais afiada e permanece afiada o dobro do tempo que uma lâmina de aço carbono padrão.	4	18,59 €
	DWHT11004-2	3253560110048	Lâminas de faca 10pcs. Encaixe universal: o perfil é uma lâmina trapezoidal padrão, por isso encaixa na maioria das facas utilitárias. A aresta endurecida por indução fornece uma aresta de corte que é 75% mais afiada e permanece afiada o dobro do tempo que uma lâmina de aço carbono padrão.	10	3,19 €
	DWHT8-11131	3253568111313	Lâminas de facas trapezoidais 50pcs. Borda de carboneto de tungstênio: uma borda de carboneto de tungstênio depositado a laser proporciona uma lâmina de longa duração para o local de trabalho e permanece afiada durante 10 vezes mais tempo do que uma lâmina de aço-carbono padrão.	6	24,09 €
	DWHTO-11131	3253560111311	Lâminas de faca trapezoidal 5pc. Borda de carboneto de tungstênio: Uma borda de carboneto de tungstênio depositada a laser proporciona uma lâmina de longa duração para o local de trabalho e permanece afiada durante 10 vezes mais tempo do que uma lâmina de aço-carbono padrão.	1	3,85 €
	DWHT11719-0	3253560117191	Lâminas para X-Acto 18mm - 3pc. Lâmina segmentada - O desenho do encaixe fornece múltiplas pontas afiadas para aumentar a vida útil da lâmina quando a manutenção de uma aresta afiada é crítica. A aresta endurecida por indução fornece uma aresta de corte que é 75% mais afiada e permanece afiada o dobro do comprimento de uma lâmina de aço carbono padrão.	1	1,32 €
	DWHT11726-0	3253560117269	Lâminas para X-Acto 25mm. Lâmina segmentada: O desenho de encaixe fornece múltiplas pontas afiadas para aumentar a vida útil da lâmina quando a manutenção de uma aresta afiada é crítica. A aresta endurecida por indução fornece uma aresta de corte que é 75% mais afiada e permanece afiada o dobro do comprimento de uma lâmina de aço carbono padrão.	1	1,49 €



	REFERÊNCIA	CÓDIGO DE BARRAS	DESCRIÇÃO	MASTER PACK	TABELA F. MANUAL SEM IVA
SERROTES E SERRAS					
	DWHT0-20544	3253560205447	Serrote 15"/380mm. Cabo de bimatéria aparafusado à lâmina com 3 parafusos. Lâmina com revestimento TOUGHCOAT, uma camada de longa duração e baixa fricção para menor resistência e um corte mais suave e fácil de controlar. Indução tríplice dentada endurecida.	1	20,79 €
	DWHT0-20545	3253560205454	Serrote 20"/500mm. Cabo de bimatéria aparafusado à lâmina com 3 parafusos. Lâmina com revestimento TOUGHCOAT, uma camada de longa duração e baixa fricção para menor resistência e um corte mais suave e fácil de controlar. Indução tríplice dentada endurecida.	1	22,99 €
	DWHT0-20123	3253560201234	Mini serrote plegável. Mecanismo de bloqueio: bloqueia a lâmina na posição aberta e fechada para que não se mova quando utilizada ou armazenada. Desenho 2 em 1: cortar convenientemente a parede seca e depois escovar as arestas com uma ferramenta. Armazenamento compacto: ambas as lâminas dobram na pega para que a ferramenta possa ser facilmente transportada num bolso, saco ou caixa de ferramentas sem risco de ferimentos.	6	17,49 €
	DWHT20542-0	3253560205423	Serra dobrável. Desenho de cabo ergonómico e bi-material. Troca rápida da lâmina com a porca de tensão.	6	14,19 €
	DWHT20541-0	3253560205416	Serra japonesa com lâmina flexível de dupla face para um corte fácil por descarga. Dentes com acabamento fino (22 dentes por polegada). Ideal para cortar cavilhas, drywall, calços, aparar, emoldurar, dobrar e cortar.	4	12,65 €
	DWHT20327-0	3253560802769	Mini serra com roda de controlo de tensão. O ajuste rápido da lâmina permite alongar ou encurtar a lâmina para uma variedade de aplicações. Estrutura em zinco fundido para maior durabilidade e longa duração do produto, mesmo nas condições mais duras.	6	13,09 €
	DWHT0-20547	3253560205478	Serra 5 em 1 Serra. Cabo bimatéria, armação de alumínio e cabo secundário para mais força com mais conforto. A estrutura segura a lâmina até 150 kg para as aplicações mais difíceis. 5 funções diferentes com a mesma ferramenta.	1	29,59 €
	DWHT0-20558	3253560205584	Pack 3 lâminas de serra.	5	5,50 €
CHAVES DE FENDA					
	DWHT69233-0	3253560692339	Chave de fendas multipontas. Ponta magnética com perfil fino. Mecanismo de catraca altamente resistente. Punho tri-material para uma aderência máxima.	4	21,89 €



	REFERÊNCIA	CÓDIGO DE BARRAS	DESCRIÇÃO	MASTER PACK	TABELA F. MANUAL SEM IVA
MARTELOS, MAÇOS E MACHADOS					
	DWHT51439-0	3253560514396	Martelo em aço 454gr cabeça curva. Construção em aço de uma só peça. Extractor de unhas lateral para puxar eficazmente as unhas.	1	21,89 €
	DWHT0-51048	3253560510480	Martelo em aço 456gr. Construção em aço de uma só peça. Extractor de unhas lateral para puxar eficazmente as unhas.	1	21,89 €
	DWHT0-51054	3253560510541	Martelo em aço 566gr. Construção em aço de uma só peça. Extractor de unhas lateral para puxar eficazmente as unhas.	1	25,19 €
	DWHT51366-0	3253560513665	Martelo de demolição. Borda rasgadora para facilitar a demolição dos painéis de gesso. Grande face, cabo bi-material com desenho mais longo.	1	32,89 €
	DWHT51388-0	3253560513887	Maço antivibe 2,7kg composto de fibra de carbono. Ataque concentrado no rosto para mais poder ofensivo. Punho leve em EXOCORE para balanços leves e equilibrados.	1	26,29 €
	DWHT56024-1	3253561560248	Maço antivibe 3,6kg composto de fibra de carbono. Ataque concentrado no rosto para mais poder ofensivo. Punho leve em EXOCORE para balanços leves e equilibrados.	1	29,59 €
	DWHT56027-0	3253560560270	Maço antivibe 4,5kg composto de fibra de carbono. Ataque concentrado no rosto para mais poder ofensivo. Punho leve em EXOCORE para balanços leves e equilibrados.	1	54,89 €
	DWHT56028-0	3253560560287	Maço antivibe 5,4kg composto de fibra de carbono. Ataque concentrado no rosto para mais poder ofensivo. Punho leve em EXOCORE para balanços leves e equilibrados.	1	60,39 €
	DWHT56029-0	3253560560294	Maço em aço 1,4kg. Construção em aço de uma só peça. Extractor de unhas lateral para puxar eficazmente as unhas.	1	65,89 €
	DWHT56030-0	3253560560300	Maço em aço EXOCORE 1,81kg. Construção em aço de uma só peça. Extractor de unhas lateral para puxar eficazmente as unhas.	1	71,39 €
	DWHT51387-0	3253560513870	Machado em aço 567gr. Arestas de corte em Vieira, construção em aço de uma só peça e punho emborrachado. Fornecido com cobertura de plástico para proteger a lâmina.	1	27,39 €

	REFERÊNCIA	CÓDIGO DE BARRAS	DESCRIÇÃO	MASTER PACK	TABELA F. MANUAL SEM IVA
	DWHT56031-0	3253560560317	Machado EXOCORE 567gr. Compósito de fibra de carbono para máxima durabilidade, arestas de corte com vieiras. Pega leve de borracha EXOCORE.	1	32,89 €
	DWHT56032-0	3253560560324	Machado EXOCORE 1,5kg. Compósito de fibra de carbono para máxima durabilidade, arestas de corte com vieiras. Pega leve de borracha EXOCORE.	1	49,39 €
	DWHT56033-0	3253560560331	Machado EXOCORE 2 kg. Compósito de fibra de carbono para máxima durabilidade, arestas de corte com vieiras. Pega leve de borracha EXOCORE.	1	54,89 €
DESENCOFRADORES E BARRAS PLANAS					
	DWHT55129-1	3253561551291	Desencofrador 600mm. Desenho tubular para conforto e resistência, extremidade arredondada a 90° e múltiplas pegas de pregos.	1	19,69 €
	DWHT55132-1	3253561551321	Desencofrador 910mm. Desenho tubular para conforto e resistência, extremidade arredondada a 90° e múltiplas pegas de pregos.	1	22,99 €
	DWHT55528-1	3253561555282	Barra plana 53cm. Construção em aço, extremidade do nariz extra larga para maior área de alavancagem e múltiplas pegas de pregos.	1	13,09 €
	DWHT55518-1	3253561555183	Barra plana 30cm. Construção em aço, extremidade do nariz extra larga para maior área de alavancagem e múltiplas pegas de pregos.	4	10,89 €



	REFERÊNCIA	CÓDIGO DE BARRAS	DESCRIÇÃO	MASTER PACK	TABELA F. MANUAL SEM IVA
ALICATES E TESOURAS					
	DWHT0-70275	3253560702755	Alicates diagonais acção composta. Lâminas de corte temperadas por indução. Mecanismo de bloqueio e desenho com mola para facilidade de operação. Punho bi-material para uma aderência máxima.	4	16,39 €
	DWHT0-70276	3253560702762	Alicates universais acção composta. Lâminas de corte temperadas por indução. Mecanismo de bloqueio e desenho com mola para facilidade de operação. Punho bi-material para uma aderência máxima.	4	19,25 €
	DWHT0-70277	3253560702779	Alicates boca longa acção composta. Lâminas de corte temperadas por indução. Mecanismo de bloqueio e desenho com mola para facilidade de operação. Punho bi-material para uma aderência máxima.	4	16,39 €
	DWHT0-70485	3253560704858	Set 3 alicates acção composta. Lâminas de corte temperadas por indução. Mecanismo de bloqueio e desenho com mola para facilidade de operação. Punho bi-material para uma aderência máxima.	4	47,19 €
	DWHT0-74431	3253560744311	Alicates de cremalhera 250mm. Mecanismo de pressão do botão para ajustes rápidos e fáceis. Desenho de pega de descarga que se prenderá a bolsas ou sacos de ferramentas.	4	21,89 €
	DWHT0-74432	3253560744328	Alicates de cremalhera 300mm. Mecanismo de pressão do botão para ajustes rápidos e fáceis. Desenho de pega de descarga que se prenderá a bolsas ou sacos de ferramentas.	4	24,09 €
	DWHT0-74274	3253560742744	Alicates diagonais baixas. O desenho angular proporciona uma alavanca e evita a ruptura dos nós dos dedos, cortando à superfície com o solo.	4	20,90 €
	DWHT14675-0	3253560146757	Tesouras de corte de chapa ergo - corte recto. Construção em aço cromo-vanádio forjado para durabilidade e resistência à corrosão A lâmina serrilhada evita o deslizamento do material e proporciona um acabamento de corte limpo.	4	20,79 €
	DWHT14673-0	3253560146733	Tesouras de corte de chapa ergo - corte esquerda. Construção em aço cromo-vanádio forjado para durabilidade e resistência à corrosão A lâmina serrilhada evita o deslizamento do material e proporciona um acabamento de corte limpo.	4	20,79 €
	DWHT14674-0	3253560146740	Tesouras de corte de chapa ergo - corte direita. Construção em aço cromo-vanádio forjado para durabilidade e resistência à corrosão A lâmina serrilhada evita o deslizamento do material e proporciona um acabamento de corte limpo.	4	20,79 €

	REFERÊNCIA	CÓDIGO DE BARRAS	DESCRIÇÃO	MASTER PACK	TABELA F. MANUAL SEM IVA
	DWHT14676-0	3253560146764	Set de 3 tesouras de corte de chapa ergo. Construção em aço cromo-vanádio forjado para durabilidade e resistência à corrosão A lâmina serrilhada evita o deslizamento do material e proporciona um acabamento de corte limpo.	4	54,89 €
	DWHT14692-0	3253560146924	Tesouras HVAC corte de tubos. Construção em aço cromo-vanádio forjado para durabilidade e resistência à corrosão A lâmina serrilhada evita o deslizamento do material e proporciona um acabamento de corte limpo. Desenho melhorado do trinco externo para uma fácil operação com uma só mão.	1	21,89 €
	DWHT14691-0	3253560146917	Tesouras golpe de fixação rápida. Construção em aço cromo-vanádio forjado para durabilidade e resistência à corrosão A lâmina serrilhada evita o deslizamento do material e proporciona um acabamento de corte limpo. Desenho melhorado do trinco externo para uma fácil operação com uma só mão.	1	21,89 €
	DWHT14690-0	3253560146900	Tesouras alinhamento. Construção em aço cromo-vanádio forjado para durabilidade e resistência à corrosão A lâmina serrilhada evita o deslizamento do material e proporciona um acabamento de corte limpo. Desenho melhorado do trinco externo para uma fácil operação com uma só mão.	1	21,89 €
	DWHT14687-0	3253560146870	Tesouras 3 lâminas de perfilagem. Construção em aço cromo-vanádio forjado para durabilidade e resistência à corrosão A lâmina serrilhada evita o deslizamento do material e proporciona um acabamento de corte limpo. Desenho melhorado do trinco externo para uma fácil operação com uma só mão.	2	21,89 €
	DWHT14688-0	3253560146887	Tesouras 5 lâminas de perfilagem. Construção em aço cromo-vanádio forjado para durabilidade e resistência à corrosão A lâmina serrilhada evita o deslizamento do material e proporciona um acabamento de corte limpo. Desenho melhorado do trinco externo para uma fácil operação com uma só mão.	2	21,89 €
	DWHT14689-0	3253560146894	Tesouras cortadora 3". Construção em aço cromo-vanádio forjado para durabilidade e resistência à corrosão A lâmina serrilhada evita o deslizamento do material e proporciona um acabamento de corte limpo. Desenho melhorado do trinco externo para uma fácil operação com uma só mão.	2	21,89 €
	DWHT14694-0	3253560146948	Tesouras HVAC - corte recto. Construção em aço cromo-vanádio forjado para durabilidade e resistência à corrosão A lâmina serrilhada evita o deslizamento do material e proporciona um acabamento de corte limpo. Desenho melhorado do trinco externo para uma fácil operação com uma só mão.	4	21,89 €



	REFERÊNCIA	CÓDIGO DE BARRAS	DESCRIÇÃO	MASTER PACK	TABELA F. MANUAL SEM IVA
MORDAZAS					
	DWHT0-83139	3253560831394	Mordaza medianas 150mm. Corpo em nylon reforçado para resistência e durabilidade, barra tratada termicamente e botão de troca rápida para fácil conversão para um espalhador. 63kg de pressão de aperto.	1	11,99 €
	DWHT0-83140	3253560831400	Mordaza medianas 300mm. Corpo em nylon reforçado para resistência e durabilidade, barra tratada termicamente e botão de troca rápida para fácil conversão para um espalhador. 63kg de pressão de aperto.	4	14,85 €
	DWHT0-83192	3253560831929	Mordaza large 150mm. Corpo em nylon reforçado para resistência e durabilidade, barra tratada termicamente e botão de troca rápida para fácil conversão para um espalhador. 135kg de pressão de aperto.	1	19,69 €
	DWHT0-83193	3253560831936	Mordaza large 300mm. Corpo em nylon reforçado para resistência e durabilidade, barra tratada termicamente e botão de troca rápida para fácil conversão para um espalhador. 135kg de pressão de aperto.	1	21,89 €
	DWHT0-83194	3253561831942	Mordaza large 600mm. Corpo em nylon reforçado para resistência e durabilidade, barra tratada termicamente e botão de troca rápida para fácil conversão para um espalhador. 135kg de pressão de aperto.	1	26,29 €
	DWHT0-83195	3253561831959	Mordaza large 910mm. Corpo em nylon reforçado para resistência e durabilidade, barra tratada termicamente e botão de troca rápida para fácil conversão para um espalhador. 135kg de pressão de aperto.	1	29,59 €
	DWHT0-83185	3253560831851	Mordaza extra-large 300mm. Corpo em nylon reforçado para resistência e durabilidade, barra tratada termicamente e botão de troca rápida para fácil conversão para um espalhador. 272kg de pressão de aperto.	1	35,09 €
	DWHT0-83186	3253560831868	Mordaza extra-large 600mm. Corpo em nylon reforçado para resistência e durabilidade, barra tratada termicamente e botão de troca rápida para fácil conversão para um espalhador. 272kg de pressão de aperto.	1	38,39 €
	DWHT0-83187	3253560831875	Mordaza extra-large 910mm. Corpo em nylon reforçado para resistência e durabilidade, barra tratada termicamente e botão de troca rápida para fácil conversão para um espalhador. 272kg de pressão de aperto.	1	44,99 €



	REFERÊNCIA	CÓDIGO DE BARRAS	DESCRIÇÃO	MASTER PACK	TABELA F. MANUAL SEM IVA
GRAMPOS					
	DWHT83831-1	3253561838316	Grampos de parafuso 600mm. Corpo em nylon reforçado para resistência e durabilidade, barra tratada termicamente e botão de troca rápida para fácil conversão para um espalhador. 680kg de pressão de aperto.	1	32,89 €
	DWHT83832-1	3253561838323	Grampos de parafuso 1200mm. Corpo em nylon reforçado para resistência e durabilidade, barra tratada termicamente e botão de troca rápida para fácil conversão para um espalhador. 680kg de pressão de aperto.	1	41,69 €
	DWHT83850-1	3253561838507	Grampos de parafuso para metal 300mm. Parafuso de fecho com placa de cobre que resiste a salpicos de soldadura. Corpo metálico e 500kg de pressão de aperto.	1	27,39 €
	DWHT83840-0	3253560838409	Grampo de ângulos. Mandíbulas ajustáveis independentes para facilitar a manutenção dos cantos de diferentes peças de trabalho. Pressão de aperto de 90kg.	4	9,79 €
	DWHT83853-0	3253560838539	Grampo de ângulos serviço pesado. Ângulo fixo de 90° que se adapta mesmo a diferentes espessuras de material. 113kg de força de aperto. Inclui dois grampos de mesa para fácil montagem na superfície de trabalho.	2	27,39 €
TENSOR DE FITA					
	DWHT83839-0	3253560838393	Tensor de fita com fita de nylon de 4,5m. 3 guias de canto amovíveis para maior versatilidade, pressão de aperto de 454kg.	4	13,09 €
AGRAFADORAS					
	DWHT0-TR510	3253560758356	Multi agrafadora 5 em 1. Caixa leve de alumínio fundido sob pressão, tecnologia anti-empastelamento e fácil compressão. Adequado para utilização com cabos de alta e baixa resistência, agrafos planos e estreitos e pregos.	1	38,39 €
	DWHT80276-0	3253560802769	Agrafadora 2 em 1. Caixa de fibra de carbono mais leve e resistente, carregamento traseiro para fácil recarga de agrafos e pregos. Compatível com agrafos e pregos de alta resistência.	1	43,89 €



ARMAZENAMENTO

	REFERÊNCIA	CÓDIGO DE BARRAS	DESCRIÇÃO	QUANT. POR CAIXA	TABELA ARMAZENAMENTO SEM IVA
BOLSAS					
	DWST81690-1	3253561816901	MOCHILA PARA FERRAMENTAS 34x47x23cm. Tecido resistente de denier 1200. fundo de plástico resistente à água que a protegerá do desgaste. compartimento acolchoado para portátil, tablet ou documentos A4. Correias de ombro acolchoadas, para maior comodidade durante o transporte. a correia traseira permite fixar a mochila num carrinho. Malha 3D nas costas para maior conforto. Argolas de fixação. Correia para o peito. alça de transporte ergonómica. Bolso lateral com capacidade para guardar objetos compridos. Suporte de fita exterior.	4	74,00 €
	DWST1-79210	3253561792106	BOLSA DE GRANDE CAPACIDADE COM RODAS 30,5x70cm. Bolso especial para conjuntos de pontas e brocas DEWALT. 3 opções de transporte - Asas ergonómicas, alça para o ombro e alça telescópica com rodas. Divisão interior extraível e suporte interior para berbequim. 2 rodas para transportar e 2 trilhos de plástico na base.	4	69,00 €
	1-79-208	3253561792083	BOLSA ABERTA 50cm. Máxima organização - divisão interior e bolsos externos para ajudar a manter as suas ferramentas organizadas. Faixas antideslizantes portáteis. Base de propileno injetado resistente para proteger o conteúdo da humidade e da sujidade da obra. Medidas: 50x30x36cm	4	61,00 €
	1-79-209	3253561792090	BOLSA DE GRANDE ABERTURA 50cm. Máxima organização - bolsos interiores e exteriores múltiplos para organizar as ferramentas. Alça acolchoada para pendurar ao ombro. Base de propileno injetado resistente para proteger o conteúdo da humidade e da sujidade da obra. Medidas: 50x30x31cm	4	61,00 €
	1-79-211	3253561792113	BOLSA COM TAMPA REDONDA 50cm. Máxima organização - separação interior e bolsos externos para organizar as ferramentas. Alça acolchoada para pendurar ao ombro. Base de propileno injetado resistente para proteger o conteúdo da humidade e da sujidade da obra. Medidas: 50x31x21cm	4	74,00 €
ORGANIZADORES					
	DWST83479-1 NOVIDADE	3253561834790	PACK DUPLO DE ORGANIZADORES Pega com revestimento de borracha com pega texturizada para maior conforto. Fechos metálicos para maior durabilidade. A tampa de polipropileno transparente é praticamente inquebrável oferece uma visibilidade clara e sem obstáculos do conteúdo do organizador. Isolamento IP53, proporciona proteção do conteúdo contra água e pó. Modilar, podem ser ligados até dois organizadores graças aos fechos laterais. Contém 10 gavetas removíveis e empilháveis para a organização e armazenamento de pequenas peças e acessórios	6	48,95 €
TSTAK™					
	DWST82732-1 NOVIDADE	3253561827327	TSTAK™ - Porta documentos TSTAK Protetores de borracha nas esquinas. Luz led de 180°. Bolsa interior para guardar objetos.	5	23,75 €
	DWST83344-1 NOVIDADE	3253561833441	TSTAK™ I - MALA COM ALÇA DE ALUMÍNIO Unidade torçea o armazenamento de ferramentas elétricas, Isolamento IP54 que proporciona proteção do conteúdo contra água e poeira, peças de espuma pré-cortadas, inclui organizador na tampa para pequenas peças (o organizador na tampa não é isolante), fechos metálicos frontais grandes, dobradiças e fechos laterais, alça bimatéria. Medidas: 440x332x183mm, Máx. capacidade de carga: 30kg	4	70,00 €
	DWST83345-1 NOVIDADE	3253561833458	TSTAK™ II - MALA MULTIUSOS Unidade torçea o armazenamento de ferramentas elétricas, Isolamento IP54 que proporciona proteção do conteúdo contra água e poeira, inclui espuma pré-cortada, dobradiças e fechos laterais, fechos metálicos frontais grandes, alça bimatéria. Medidas 440x332x163mm, Máx. capacidade de carga 30kg	4	43,00 €

	REFERÊNCIA	CÓDIGO DE BARRAS	DESCRIÇÃO	QUANT. POR CAIXA	TABELA ARMAZENAMENTO SEM IVA
	DWST1-70705	3253561707056	TSTAK™ III - CAIXA Caixa profunda com 6 divisões amovíveis para peças pequenas (4 pequenas + 2 grandes), dobradiças e fechos laterais, alça bimatéria. Espessura da estrutura 2,8mm. Medidas 440x314x176mm, Máx. capacidade de carga 7,5 kg	4	51,00 €
	DWST1-70706	3253561707063	TSTAK™ IV - CAIXA DUPLA Caixa dupla, divisões internas amovíveis, dobradiças e fechos laterais, alça bimatéria. Espessura da estrutura 2,8mm Medidas 440x314x176mm, Máx. capacidade de carga 3,75 kg	4	58,00 €
	DWST1-71228	3253561712289	TSTAK™ - CAIXA ABERTA Pega de grande tamanho e ergonómica. Armazenagem vertical para ferramentas. Encaixes para juntar outras unidades TSTAK. Espessura da estrutura: 2,8mm Medidas: 44x32x27cm. Capacidade máxima de carga: 10kg.	2	28,00 €
	DWST82968-1	3253561829680	TSTAK™V - ORGANIZADOR COM TAMPA TRANSPARENTE Unidade de armazenamento para ferramentas elétricas com tampa transparente com compartimentos amovíveis (2 grandes, 5 pequenos e 2 longos), dobradiças e fechos laterais. Selado IP54. Espessura da estrutura 2,8mm Medidas 440x119x337mm, Máx. Volume de carga 7,8 L	4	45,00 €
	DWST83346-1 NOVIDADE	3253561833465	TSTAK™VI - CAIXA DE FERRAMENTAS PROFUNDA Unidade de grande capacidade 23L para o armazenamento de ferramentas manuais e ferramentas elétricas grandes com bandeja amovível para um acesso rápido a ferramentas pequenas e acessórios. Isolamento IP54 que proporciona proteção do conteúdo contra água e poeira. Fechos metálicos frontais grandes. Medidas 440x301,5x333mm. Máx. Volume de carga 23,0L	2	50,00 €
	DWST83395-1 NOVIDADE	3253561833953	TSTAK™ COMBO = MALA MULTIUSOS TSTAK II (com isolamento IP54)+ CAIXA DUPLA TSTAK IV Espessura da estrutura 2,8mm Medidas 440x337x333mm.	2	86,00 €
	DWST83343-1 NOVIDADE	3253561833434	TSTAK™ - CAIXA ABERTA Pega de grande tamanho e ergonómica. Unidade de grande capacidade 23L para o armazenamento de ferramentas manuais e ferramentas elétricas grandes com bandeja amovível para um acesso rápido a ferramentas pequenas e acessórios. Isolamento IP54 que proporciona proteção do conteúdo contra água e poeira, inclui organizador na tampa para pequenas peças (o organizador na tampa não é isolante). Fechos metálicos frontais grandes. Espessura da estrutura: 2,8mm Medidas: 442x323x338mm. Máx. Volume de carga 23,0L.	2	56,00 €
	DWST83347-1 NOVIDADE	3253561833472	TSTAK™ - ARMAZENAGEM MÓVEL Pega telescópica. Design especial que permite uma maior abertura da tampa. Fechos laterais para encaixar outros módulos TSTAK. Isolamento IP54 que proporciona proteção do conteúdo contra água e poeira. Fechos metálicos frontais grandes. Espessura da estrutura: 2,8mm Medidas com pega levantada: 512x435x1000mm Capacidade máxima de carga: 30kg (50kg na alça)	1	88,00 €
	DWST83281-1 NOVIDADE	3253561832819	TSTAK™ - Geleira com rodas e pega Isolamento IP54 que proporciona proteção do conteúdo contra água e poeira. Material isolante para retenção de gelo até 3 dias. Rodas duradouras todo-terreno de 170mm. Espaços na tampa para 2 latas. Alça telescópica. Saca-rolhas incorporado. Pegas laterais Capacidade 28,4 litros. Medidas: 635x512x435mm	2	156,00 €
	DWST83411-1 NOVIDADE	3253561834110	TSTAK™ -TORRE TSTAK de 3 peças. Inclui: Armazenagem móvel DWST83347-1 + Organizador com isolamento DWST82968-1 + Mala com alça de alumínio DWST83344-1	1	186,25 €

	REFERÊNCIA	CÓDIGO DE BARRAS	DESCRIÇÃO	QUANT. POR CAIXA	TABELA ARMAZENAMENTO SEM IVA
	DWST1-71229	3253561712296	TSTAK™ CART - CARRO COM RODAS Suporte de base rotativa 360° que inclui 4 rodas com bloqueio de travão. Espessura da estrutura 2,8mm Medidas 486x181x436mm Máx. capacidade de carga 100 kg	1	58,00 €
	DWST1-71196	3253561711961	TSTAK™ TROLLEY Sistema de transporte para armazenamento TSTAK equipado com duas rodas giratórias 360° com travão e 2 rodas fixas Ø 180mm. Medidas 490x700x285mm Máx. capacidade de carga 100 kg	1	141,00 €
	DWST82990-1	3253561829901	TSTAK™ BOLSA ABERTA Tecido 1200 deniers reforçado com rebites. Alça ergonómica de alumínio. Base de plástico para proteger da humidade. Alça para ombro ajustável e acolchoada. Diversos compartimentos.	4	70,00 €
	DWST82991-1	3253561829918	TSTAK™ BOLSA FECHADA Tecido 1200 deniers reforçado com rebites. Grande espaço de armazenamento. Diversos compartimentos. Base de plástico para proteger da humidade. Alça para ombro ajustável e acolchoada.	4	64,00 €
	DWST1-72364	3253561723643	Espuma pré-cortada para TSTAK	11	26,00 €
TOUGHSYSTEM™					
	DWST83402-1 NOVIDADE	3253561834028	TOUGHSYSTEM™ Oficina modular 3em1 Composto por unidades de armazenamento para ferramentas profissionais com uma combinação de espaço para as ferramentas elétricas grandes e compartimentos pequenos para as suas ferramentas manuais, pregos, parafusos e brocas. Inclui: Organizador DS166 + Caixa DS300 + Caixa de ferramentas com pega e rodas DS450	1	270,00 €
	DWST83401-1 NOVIDADE	3253561834011	TOUGHSYSTEM™ - OFICINA MODULAR 4em1 Composto por unidades de armazenamento para ferramentas profissionais com uma combinação de espaço para as ferramentas elétricas grandes e compartimentos pequenos para as suas ferramentas manuais, pregos, parafusos e brocas. Inclui: Organizador DS166 + Caixa DS300 + Arca DS400 + Carro metálico DSCARRIER + 3 Suportes adicionais DSBRACKETS	1	490,00 €
	DWST1-75522	3253561755224	TOUGHSYSTEM™ Organizador con tapa transparente DS100 Organizador con 12 compartimentos (4 grandes e 8 pequenos), cubierta transparente, asa bimaterial para agarrar, compatible con carretilla 1-70-324. Medidas: 543x350x100mm"	4	47,00 €
	DWST83293-1 NOVIDADE	3253561832925	TOUGHSYSTEM™ - ORGANIZADOR DS166 Organizador pequeno com gavetas extraíveis para o armazenamento de peças pequenas. Dobradiças e fechos metálicos, hermético e resistente à água e pó (IP65). Fechos laterais automáticos para empilhar os módulos. Capacidade de carga 50kg. Medidas: 165x371x554mm	1	82,00 €
	DWST83294-1 NOVIDADE	3253561832949	TOUGHSYSTEM™ - CAIXA DE FERRAMENTAS DS300 Caixa de ferramentas com gaveta extraível. Em polietileno de alta densidade com dobradiças e fechos de metal. Hermético e resistente à água e pó (IP65). Fechos laterais automáticos para empilhar os módulos. Capacidade de carga 50kg. Medidas: 308x371x554mm.	1	93,00 €
	DWST1-75654	3253561756542	TOUGHSYSTEM™ - GAVETA COM ALÇA METÁLICA Caixa com alça com abertura frontal e dobradiças e fechos laterais, alça metálica superior, compatível com carro 1-70-324 Espessura da estrutura: 4mm Medidas: 558x330x277mm	2	47,00 €

	REFERÊNCIA	CÓDIGO DE BARRAS	DESCRIÇÃO	QUANT. POR CAIXA	TABELA ARMAZENAMENTO SEM IVA
	DWST83342-1 NOVIDADE	3253561833427	TOUGHSYSTEM™ - ARCA DS400 Caixa de armazenamento para baterias e carregadores (opcional), com bandeja extraível. Em polietileno de alta densidade com dobradiças e fechos metálicos. Hermético e resistente à água e pó (IP65). Capacidade de carga:kg. 50 - medidas: 40,8x36,6x55 cm.	1	105,00 €
	DWST1-81333	3253561813337	TOUGHSYSTEM™ ARCA TÉRMICA DS404 Isolamento de alta qualidade – 5 dias de retenção do gelo. Isolamento IP65 contra pó e água. Tampa superior com 2 suportes para latas. Sacca-rolhas incorporado. Capacidade de carga 25,5L/40kg. Fechos metálicos anticorrosão. Medidas: 550x406x366mm.	2	129,00 €
	DWST83295-1 NOVIDADE	3253561832956	TOUGHSYSTEM™ CAIXA DE FERRAMENTAS COM PEGA E RODAS DS450. Pega telescópica bi-material com design especial que permite uma maior abertura da tampa. Fechos laterais para encaixar outros módulos Tough System. Pegas laterais. Rodas de 18cm de diâmetro. Proteção IP65 contra pó e água. Fechos metálicos antioxidante. Estrutura de grande resistência. 50kg de peso máximo na caixa e 70kg na pega telescópica. Medidas: 47x40x55cm	1	118,00 €
ACOPLAMENTOS PARA TOUGHSYSTEM™					
	DWST1-75694	3253561756948	TOUGHSYSTEM™ Sistema de fixação à parede Possibilidade de colocar até 5 módulos com cada conjunto de suportes. Inclui 5 uportes ajustáveis em altura com uma capacidade de carga de 40kg por par e 200kg no total. Medidas: 1806x650x329mm	1	104,00 €
	DWST1-81042	3253561810428	TOUGHSYSTEM™ Sistema de fixação para furgões. 163cms de altura máxima e 92cms de altura mínima. Peso 17,5kg. Compõe-se de 2 postes verticais e 3 pares de suportes. Suporta um peso máximo de até 70 kg. Inclui todas as peças necessárias para o montagem.	1	223,00 €
	DWST1-81045	3253561810459	TOUGHSYSTEM™ Sistema de fixação para furgões. 214cms de altura máxima e 146cms de altura mínima. Peso 21,4kg. Compõe-se de 2 postes verticais e 3 pares de suportes. Suporta um peso máximo de até 70 kg. Inclui todas as peças necessárias para o montagem.	1	258,00 €
	DWST81303-1	3253561813030	Suportes adicionais (conjunto) DSBRACKETS para sistema de fixação para furgões	4	39,00 €
	1-70-324	3253561703249	TOUGHSYSTEM™ - Carro metálico DSCARRIER carro metálico para o transporte de materiais e cargas pesadas com braços ajustáveis em altura e extraíveis que permitem configuração personalizada. Capacidade máxima da base: 120kg. Capacidade de carga: 60 kg por torque. Medidas: 95,5x23,5x68,1 cm	1	263,00 €
	1-70-362	3253561703621	TOUGHSYSTEM™ - Suportes DSBRACKETS Suportes adicionais (conjunto) de sobresselente para o carro DSCARRIER. Capacidade de carga 60kg (o conjunto)	10	29,00 €

	REFERÊNCIA	CÓDIGO DE BARRAS	DESCRIÇÃO	QUANT. POR CAIXA	TABELA ARMAZENAMENTO SEM IVA
GRANDE CAPACIDADE					
	DWST1-72339	3253561723391	OFICINA MÓVEL CANTILEVER 740x734mm com 3 compartimentos de armazenamento: Depósito de grande volume, organizador com divisões extraíveis e caixa de ferramentas. Inclui alça de metal telescópica, guias metálicas com rolamentos de esferas, fechos metálicos inoxidáveis, rodas de 17 cm, mecanismo de fecho e cadeado.	2	155,00 €
	DWST1-73598	3253561735981	ARCA DE TRANSPORTE PEQUENO 60L 630x420mm com fecho de metal "One-Touch", selo contra a água IP43, rodas de 17cm, ranhura em V, alça de metal telescópica e bandeja de 3 posições para a organização de peças pequenas.	2	58,00 €
PORTA-FERRAMENTAS					
	DWST1-75662	3253561756627	ANEL PORTA-MARTELO 125x140mm. Denier 1200, tecido de poliéster forte e resistente	60	5,85 €
	DWST1-75653	3253561756535	ESTOJO PARA BERBEQUIM 170x305mm com bolso de couro para organização de pontas e brocas. Adapta-se a qualquer cinto portaferramentas.	5	11,70 €
	DWST1-75651	3253561756511	CINTO PORTA-FERRAMENTAS Acolchoado e totalmente ajustável de 1390x140mm com malha transpirável. Adapta-se a qualquer bolsa ou capa DEWALT.	5	17,60 €
	DWST1-75661	3253561756610	CINTO DE COURO 1409x58mm com 2 orifícios na fivela para garantir que o cinto esteja bem fechado. Adaptável a todos os tamanhos de cintura.	30	17,60 €
	DWST1-75650	3253561756504	BOLSA PARA PREGOS com anel de metal para o martelo. As gavetas dos organizadores DEWALT cabem nos bolsos, base de PVC para proteger de desgastes, dois bolsos dianteiros, bolso grande com fecho-éclair, bolso especial para serra, clipe metálico porta fita métrica.	5	26,90 €
	DWST1-75551	3253561755514	BOLSA MULTI-USOS 270x340mm para maximizar a organização das ferramentas e peças pequenas. Com base de PVC para proteger de desgastes, grande bolso com fecho-éclair, bolso especial para serra, clipe metálico porta fita métrica.	5	28,10 €
	DWST1-75652	3253561756528	BOLSA PARA MARTELO E PREGOS 280x370mm para maximizar a organização das ferramentas e peças pequenas. Com base de PVC para proteger de desgastes, grande bolso com fecho-éclair, anel de metal porta martelo, bolso especial para serra, clipe metálico porta fita métrica. Gavetas dos organizadores DEWALT cabem nos bolsos para pregos.	5	29,25 €
	DWST1-75552	3253561755521	AVENTAL PORTA-FERRAMENTAS Acolchoado, com malha transpirável, de 120x390mm com bolsa multiuso, anel portamartelo, capa para berbequim e clipe metálico porta fita métrica. Totalmente ajustável para a adaptação a todos os tamanhos de cintura. Com base de PVC para proteger de desgastes.	5	58,50 €



ACESSÓRIOS

ÍNDICE DE ACESSÓRIOS DEWALT®

	PÁGINA		PÁGINA
Brocas para pedra	102	Discos de lixa	143
Brocas multi-material	103	Discos de lâminas	144
Brocas de diamante para furar azulejos	103	Discos de corte e desbaste	146
Sistema SDS-PLUS®	104	Discos de diamante	148
Sistema SDS-MAX®	109	Pregos e parafusos	150
Cinzéis e ponteiros	111	Pregos DCN890 (Acessórios em pág 226)	151
Furação em metal	113	Conjuntos de brocas para pedra	152
Furação em madeira	116	Conjuntos de brocas para metal	152
Acessórios para taladros	118	Conjuntos de brocas para madeira	153
Coroas	120	Conjuntos para aparafusar	154
Acessórios para aparafusar	123	Conjuntos mistos para furar e aparafusar	157
Lâminas de serra circular	126	Conjuntos de chaves de caixa	159
Lâminas de serra de recorte	130	Conjunto brocas de diamante para azulejos	159
Lâminas de serra sabre	134	Conjuntos de lâminas de serra sabre	159
Lâminas de serra Alligator®	137	Conjuntos de lâminas de serra de recorte	159
Serra de fita	137	Conjunto de cinzéis e ponteiros	159
Multi-ferramenta oscilante	138	Conjunto de coroas	160
Lixas	140	Conjunto de fresas e Cisão para aparafusadora de impacto	160
Lixas de malha	141	Tabela de preços e índice alfanumérico	229
Cintas de lixa	142		



- A gama de brocas para pedra EXTREME têm um grau de carboneto superior que permite aumentar a sua durabilidade.
- As brocas SDS-PLUS caracterizam-se por um grau único de carboneto, com uma espiral de 4 estrias que maximizam a remoção dos resíduos para uma perfuração rápida. Combinação perfeita de velocidade, precisão e durabilidade, que garante o melhor desempenho no local de trabalho.
- Cinzéis de design inovador capazes de alcançar a máxima performance, possuem uma geometria otimizada da ponta, o que ajuda a manter uma melhor velocidade na perfuração. Canais otimizados reduzem o risco de encravamento e garantem um aumento da durabilidade.
- Brocas Metal Extreme permitem realizar perfurações rapidamente, estão equipadas com uma inovadora ponta centradora, o que elimina rebarbas. Têm um grau de cobalto mais elevado, que impede o sobreaquecimento.
- Os acessórios da gama EXTREME DEWALT apresentam um design de uma só peça, com um ângulo otimizado, que garantem durabilidade. Todas estas brocas e pontas para a fixação e perfuração foram desenhadas para suportar o elevado esforço de Torção gerado pelas Aparafusadoras de Impacto.
- As folhas de serra de corte vertical XPC são ideais para cortes de precisão, garantindo o máximo controlo. Têm uma geometria otimizada do dente, que ajuda a ter uma vida mais longa. O design da ponta de incisão, permite realizar um corte de imersão mais fácil.
- As brocas com ponta de Carboneto XLR™ têm um desenho de uma só peça, com um tratamento térmico otimizado para maior durabilidade. A força do impacto é distribuída ao longo de 4 cortes da ponta, garantindo o máximo rendimento.

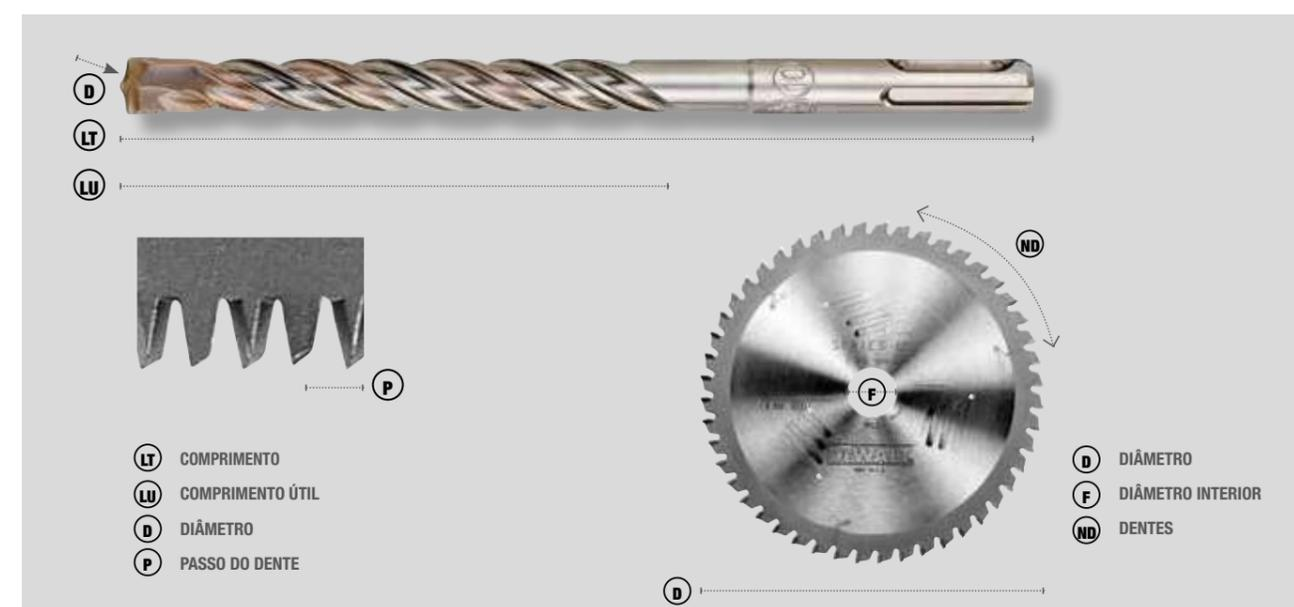

PERFURAÇÃO EM MATERIAIS DE CONSTRUÇÃO

BROCAS PARA PEDRA

Embalagem Individual

REFERÊNCIA	DESCRIÇÃO	CÓDIGO DE BARRAS	MASTER PACK	TABELA ACESSÓRIOS SEM IVA
DT6504-QZ	4x75mm	5011402372379	1	1,27 €
DT6505-QZ	5x85mm	5011402372416	1	1,41 €
DT6502-QZ	5.5x85mm	5011402372454	1	1,46 €
DT6506-QZ	6x100mm	5011402372492	1	1,51 €
DT6556-QZ	6x150mm	5011402372515	1	2,38 €
DT6606-QZ	6x200mm	5011402372539	1	3,26 €
DT6507-QZ	7x100mm	5011402372614	1	1,60 €
DT6557-QZ	7x150mm	5011402372638	1	2,48 €
DT6508-QZ	8x120mm	5011402372676	1	1,71 €
DT6558-QZ	8x150mm	5011402372690	1	2,48 €
DT6608-QZ	8x200mm	5011402372713	1	3,36 €
DT6708-QZ	8x400mm	5011402372737	1	5,26 €
DT6509-QZ	9x120mm	5011402372751	1	1,90 €
DT6510-QZ	10x120mm	5011402372836	1	2,05 €
DT6560-QZ	10x150mm	5011402372850	1	2,72 €
DT6610-QZ	10x200mm	5011402372874	1	3,36 €
DT6710-QZ	10x400mm	5011402372898	1	5,79 €
DT6562-QZ	12x150mm	5011402372935	1	2,92 €
DT6612-QZ	12x200mm	5011402372959	1	3,46 €

BROCAS PARA PEDRA EXTREME®

Haste de 3 faces - Embalagem Individual



MADE IN GERMANY

REFERÊNCIA	DESCRIÇÃO	CÓDIGO DE BARRAS	MASTER PACK	TABELA ACESSÓRIOS SEM IVA
DT6671-XJ	4x75mm	5035048489291	1	1,96 €
DT6672-XJ	5x85mm	5035048489307	1	2,16 €
DT6673-XJ	5x150mm	5035048489314	1	2,57 €
DT6675-XJ	6x100mm	5035048489338	1	2,57 €
DT6676-XJ	6x150mm	5035048489345	1	3,09 €
DT6677-XJ	6x200mm	5035048489352	1	3,30 €
DT6678-XJ	6.5x100mm	5035048489369	1	3,40 €
DT6680-XJ	7x100mm	5035048489383	1	3,60 €
DT6681-XJ	7x150mm	5035048489390	1	3,71 €
DT6682-XJ	8x120mm	5035048489406	1	3,81 €
DT6683-XJ	8x200mm	5035048489413	1	4,22 €
DT6684-XJ	9x120mm	5035048489420	1	4,33 €
DT6685-XJ	10x120mm	5035048489437	1	4,63 €
DT6686-XJ	10x200mm	5035048489444	1	4,94 €
DT6687-XJ	12x150mm	5035048489451	1	5,25 €
DT6688-XJ	12x200mm	5035048489468	1	5,46 €
DT6689-XJ	13x150mm	5035048489475	1	5,66 €



CARACTERÍSTICAS

- Broca para pedra com pastilha de carboneto de 130°
- O diâmetro da broca de 10-13 mm é reduzido para 9,5 mm.
- O diâmetro do eixo da broca superior a 13 mm é reduzido para 12,7 mm.

APLICAÇÕES

- Adequado para alvenaria, blocos e pedras.

REFERÊNCIA	DESCRIÇÃO	CÓDIGO DE BARRAS	MASTER PACK	TABELA ACESSÓRIOS SEM IVA
DT6712-QZ	12x400mm	5011402372973	1	6,14 €
DT6563-QZ	13x150mm	5011402372997	1	3,02 €
DT6564-QZ	14x150mm	5011402373055	1	3,46 €
DT6714-QZ	14x400mm	5011402373093	1	7,44 €
DT6566-QZ	16x150mm	5011402373130	1	5,45 €
DT6716-QZ	16x400mm	5011402373154	1	8,67 €
DT6718-QZ	18x400mm	5011402373192	1	9,88 €
DT6720-QZ	20x400mm	5011402373239	1	11,14 €

BROCAS PARA PEDRA

Conjuntos

REFERÊNCIA	DESCRIÇÃO	CÓDIGO DE BARRAS	MASTER PACK	TABELA ACESSÓRIOS SEM IVA
DT6952-QZ	Cassete plástica com 5 brocas para pedra Ø 4,5,6,8,10mm	5011402373413	1	6,14 €



CARACTERÍSTICAS

- Desenho otimizado que permite realizar perfurações mais rápidas e com menos esforço
- Grau de carboreto superior que maximiza a durabilidade
- Consegue até 50% mais de furos por carga que uma broca convencional para pedra

APLICAÇÕES

- Usam-se normalmente para perfuração de ancoragens, tacos de plástico, ganchos ou furos para passagem de tubos
- Adequadas para alvenaria, ladrilhos ou blocos, pedra natural, azulejos ou betão macio

REFERÊNCIA	DESCRIÇÃO	CÓDIGO DE BARRAS	MASTER PACK	TABELA ACESSÓRIOS SEM IVA
DT6690-XJ	14x150mm	5035048489482	1	7,21 €
DT6691-XJ	14x200mm	5035048489499	1	8,03 €
DT6692-XJ	16x150mm	5035048489505	1	8,75 €
DT6693-XJ	16x200mm	5035048489512	1	9,78 €

BROCAS PARA PEDRA EXTREME DEWALT®

Haste de 3 faces- Conjuntos

REFERÊNCIA	DESCRIÇÃO	CÓDIGO DE BARRAS	MASTER PACK	TABELA ACESSÓRIOS SEM IVA
DT6956-QZ	Conjunto de 5 brocas para pedra Extreme Ø 4,5,6,8,10mm	5035048060797	1	18,54 €

BROCAS MULTI-MATERIAL

Embalagem Individual

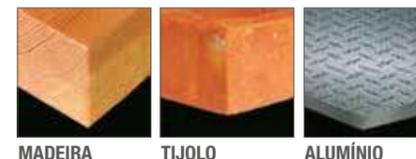

MADEIRA TIJOLO ALUMÍNIO



CARACTERÍSTICAS

- Ponta única de 120° fresada para garantir uma afiação máxima.
- Pastilha totalmente suportada garante uma furação mais rápida e maior durabilidade.
- Encabadouro faceado garante maior retenção na bucha.

APLICAÇÕES

- Indicadas para a furação de madeira, plástico, aço, metais não ferrosos e pedra.

BROCAS DE DIAMANTE EXTREME® PARA FURAR AZULEJOS

Embalagem individual



REFERÊNCIA	DESCRIÇÃO	CÓDIGO DE BARRAS	MASTER PACK	TABELA ACESSÓRIOS SEM IVA
DT6037-QZ	Ø 5 mm	5035048066300	1	21,61 €
DT6038-QZ	Ø 6 mm	5035048066317	1	22,84 €
DT6039-QZ	Ø 7 mm	5035048066324	1	23,45 €
DT6040-QZ	Ø 8 mm	5035048066331	1	24,12 €
DT6041-QZ	Ø 10 mm	5035048066348	1	28,41 €
DT6042-QZ	Ø 12 mm	5035048066355	1	29,02 €
DT6043-QZ	Ø 15 mm	5035048066362	1	32,14 €
DT6044-QZ	Ø 20 mm	5035048066379	1	35,82 €
DT6045-QZ	Ø 25 mm	5035048066386	1	42,00 €
DT6047-QZ	Dispensador de água	5035048066409	1	8,91 €

BROCAS DE DIAMANTE EXTREME® PARA FURAR AZULEJOS

Conjuntos

REFERÊNCIA	DESCRIÇÃO	CÓDIGO DE BARRAS	MASTER PACK	TABELA ACESSÓRIOS SEM IVA
DT6046-QZ	Conjunto de 5 brocas de diamante de 5,6,7,8,10mm para furar em azulejo + dispensador de água	5035048066393	1	114,79 €

REFERÊNCIA	DESCRIÇÃO (DIÂMETRO / COMPRIMENTO TOTAL / COMPRIMENTO DE TRABALHO)	CÓDIGO DE BARRAS	MASTER PACK	TABELA ACESSÓRIOS SEM IVA
DT6515-QZ	3 x 113 x 83 mm	5035048066010	1	3,84 €
DT6516-QZ	3.5 x 113 x 83 mm	5035048066027	1	3,84 €
DT6517-QZ	4 x 103 x 73 mm	5035048066034	1	4,73 €
DT6518-QZ	5 x 113 x 83 mm	5035048066041	1	4,73 €
DT6519-QZ	6 x 123 x 93 mm	5035048066058	1	4,73 €
DT6520-QZ	6.5 x 123 x 93 mm	5035048066065	1	4,95 €
DT6521-QZ	7 x 123 x 93 mm	5035048066072	1	5,12 €
DT6522-QZ	8 x 134 x 104 mm	5035048066089	1	5,35 €
DT6523-QZ	9 x 134 x 104 mm	5035048066096	1	7,69 €
DT6524-QZ	10 x 134 x 104 mm	5035048066102	1	6,07 €
DT6525-QZ	12 x 153 x 123 mm	5035048066119	1	8,64 €
DT6526-QZ	13 x 160 x 130 mm	5035048066126	1	11,48 €

CARACTERÍSTICAS

- Ponta de grão de diamante, robusta e resistente permite início fácil de perfuração aos 45° com materiais e tratamentos com quase qualquer dureza de azulejos.
- Desenho de cabeça aberta que ajuda a um arrefecimento mais eficaz com água.
- A ranhura de expulsão permite a eliminação fácil do material quando se perfura em azulejos.

APLICAÇÕES

- Orifícios concêntricos limpos em todos os azulejos de paredes ou pisos (até e incluindo Classe 5 de dureza), porcelana, mármore, granito e ardósia. Ideal para a instalação de dispositivos e acessórios em casa de banho e cozinhas.

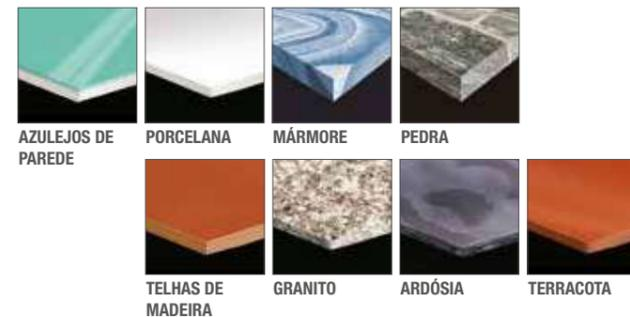

BROCAS MULTI-MATERIAL IMPACTO

Embalagem Individual

REFERÊNCIA	DESCRIÇÃO	CÓDIGO DE BARRAS	MASTER PACK	TABELA ACESSÓRIOS SEM IVA
DT60000-QZ	Broca multi-material Impact 4x103mm	5035048537138	1	4,84 €
DT60001-QZ	Broca multi-material Impact 5x113mm	5035048537145	1	4,86 €
DT60003-QZ	Broca multi-material Impact 6x123mm	5035048537176	1	5,05 €
DT60004-QZ	Broca multi-material Impact 8x200mm	5035048537213	1	5,36 €

CARACTERÍSTICAS

- O desenho da ponta em carboneto permite uma perfuração mais rápida e uma maior durabilidade.

APLICAÇÕES

- Adequado para madeira, plásticos, cimento, mosaicos, materiais de construção leves, materiais multicamada e alvenaria.

BROCAS MULTI-MATERIAL IMPACT

Conjuntos

REFERÊNCIA	DESCRIÇÃO	CÓDIGO DE BARRAS	MASTER PACK	TABELA ACESSÓRIOS SEM IVA
DT60099-QZ	Conjunto de 5 brocas multi-material Impact 4, 5, 5.5, 6, 8 mm	5035048537220	1	24,72 €

SISTEMA SDS-PLUS®

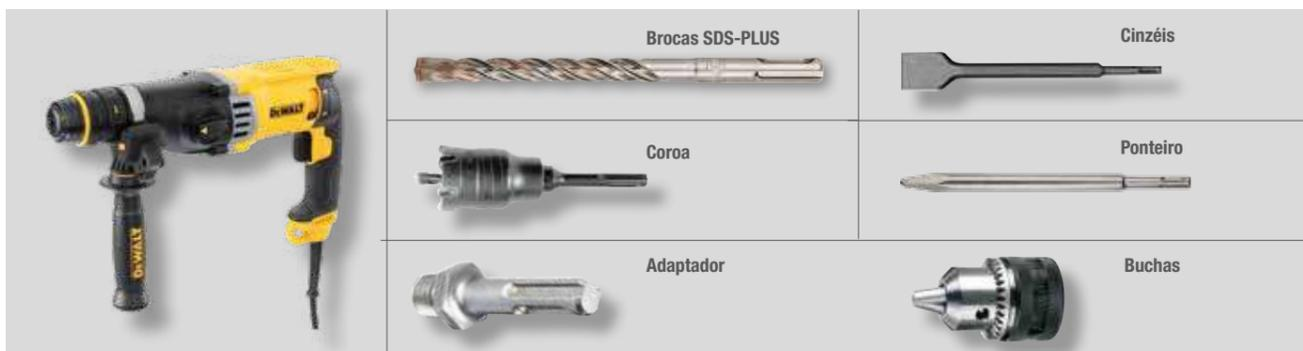

REFERÊNCIA	DESCRIÇÃO	CÓDIGO DE BARRAS	MASTER PACK	TABELA ACESSÓRIOS SEM IVA
DT9630-QZ	4x110mm	5035048094815	1	1,78 €
DT9662-QZ	5x110mm	5035048536964	1	1,46 €
DT9631-QZ	5x160mm	5035048094822	1	1,72 €
DT9663-QZ	6x110mm	5035048536971	1	1,46 €
DT9635-QZ	6x160mm	5035048094860	1	1,72 €
DT9639-QZ	7x160mm	5035048094907	1	1,85 €
DT9664-QZ	8x110mm	5035048536988	1	1,72 €
DT9641-QZ	8x160mm	5035048094921	1	1,85 €
DT9642-QZ	8x210mm	5035048094938	1	2,54 €
DT9644-QZ	10x160mm	5035048094952	1	2,08 €
DT9645-QZ	10x210mm	5035048094969	1	2,73 €
DT9647-QZ	12x160mm	5035048094983	1	2,61 €
DT9648-QZ	12x210mm	5035048094990	1	3,05 €
DT9650-QZ	14x160mm	5035048095010	1	3,58 €
DT9651-QZ	14x210mm	5035048095027	1	3,75 €
DT9653-QZ	16x210mm	5035048095041	1	4,58 €
DT9654-QZ	16x450mm	5035048095058	1	6,46 €
DT9655-QZ	18x210mm	5035048095065	1	5,73 €
DT9656-QZ	18x450mm	5035048095072	1	9,85 €

BROCAS SDS-PLUS® DE ALTO DESEMPENHO

Embalagem Individual

CARACTERÍSTICAS

- Desenho de flauta especialmente desenvolvido para uma eliminação eficiente do pó
- Adequadas para perfurações rápidas de ancoragens e fixações, tacos de nylon, em alvenaria, pedra natural, betão, ladrilhos e blocos.

REFERÊNCIA	DESCRIÇÃO	CÓDIGO DE BARRAS	MASTER PACK	TABELA ACESSÓRIOS SEM IVA
DT9657-QZ	20x210mm	5035048095089	1	6,75 €
DT9658-QZ	20x450mm	5035048095096	1	11,90 €
DT9659-QZ	22x450mm	5035048095102	1	13,98 €
DT9660-QZ	24x450mm	5035048095119	1	16,32 €
DT9661-QZ	25x450mm	5035048095126	1	17,59 €

BROCAS SDS-PLUS® DE ALTO DESEMPENHO

Conjuntos

REFERÊNCIA	DESCRIÇÃO	CÓDIGO DE BARRAS	MASTER PACK	TABELA ACESSÓRIOS SEM IVA
DT60302-QZ	Cassete plástico com 6 brocas SDS-Plus Ø 6, 8, 10mm (2 uds)	5035048095461	1	10,56 €

BROCAS SDS-PLUS® EXTREME® - 2 CORTES

Embalagem Individual

REFERÊNCIA	DESCRIÇÃO	CÓDIGO DE BARRAS	MASTER PACK	TABELA ACESSÓRIOS SEM IVA
DT9625-QZ	3x135mm	5035048014011	1	7,31 €
DT9500-QZ	3.5x110mm	5035048054758	1	6,38 €
DT9501-QZ	3.5x135mm	5035048054765	1	7,49 €
DT9502-QZ	4x110mm	5035048054772	1	3,56 €
DT9503-QZ	4x160mm	5035048054789	1	5,46 €
DT9504-QZ	5x110mm	5035048054796	1	2,91 €
DT9505-QZ	5x160mm	5035048054802	1	3,42 €
DT9506-QZ	5x210mm	5035048054819	1	5,73 €
DT9507-QZ	5x310mm	5035048054826	1	9,43 €
DT9508-QZ	5.5x110mm	5035048054833	1	2,91 €
DT9509-QZ	5.5x160mm	5035048054840	1	3,42 €
DT9510-QZ	5.5x210mm	5035048054857	1	4,76 €
DT9511-QZ	5.5x260mm	5035048054864	1	7,68 €
DT9512-QZ	5.5x310mm	5035048054871	1	10,45 €
DT9514-QZ	6x110mm	5035048054895	1	2,91 €
DT9515-QZ	6x160mm	5035048054901	1	3,42 €
DT9516-QZ	6x210mm	5035048054918	1	5,09 €
DT9517-QZ	6x260mm	5035048054925	1	6,80 €
DT9518-QZ	6x460mm	5035048054932	1	16,67 €
DT9519-QZ	6.5x110mm	5035048054949	1	3,14 €
DT9520-QZ	6.5x160mm	5035048054956	1	3,70 €
DT9521-QZ	6.5x210mm	5035048054963	1	4,72 €
DT9522-QZ	6.5x260mm	5035048054970	1	8,13 €
DT9524-QZ	7x110mm	5035048054994	1	3,28 €
DT9525-QZ	7x160mm	5035048055007	1	3,70 €
DT9526-QZ	7x210mm	5035048055014	1	5,09 €
DT9527-QZ	7x260mm	5035048055021	1	7,12 €
DT9528-QZ	8x110mm	5035048055038	1	3,42 €
DT9529-QZ	8x160mm	5035048055045	1	3,70 €
DT9530-QZ	8x210mm	5035048055052	1	5,09 €
DT9531-QZ	8x260mm	5035048055069	1	6,98 €
DT9532-QZ	8x310mm	5035048055076	1	7,91 €
DT9533-QZ	8x410mm	5035048055083	1	12,99 €
DT9534-QZ	8x460mm	5035048055090	1	14,01 €
DT9536-QZ	9x160mm	5035048055113	1	5,09 €
DT9537-QZ	9x210mm	5035048055120	1	5,46 €
DT9539-QZ	10x110mm	5035048055144	1	3,56 €
DT9540-QZ	10x160mm	5035048055151	1	4,16 €
DT9541-QZ	10x210mm	5035048055168	1	5,46 €
DT9542-QZ	10x260mm	5035048055175	1	6,98 €
DT9543-QZ	10x310mm	5035048055182	1	7,99 €
DT9544-QZ	10x350mm	5035048055199	1	9,80 €
DT9545-QZ	10x460mm	5035048055205	1	12,43 €
DT9546-QZ	10x600mm	5035048055212	1	20,20 €
DT9548-QZ	11x160mm	5035048055236	1	4,62 €
DT9549-QZ	11x210mm	5035048055243	1	6,01 €
DT9552-QZ	12x160mm	5035048055274	1	5,22 €



CARACTERÍSTICAS

- A pastilha de carbono de qualidade superior garante uma excelente durabilidade.
- O novo corpo de 4 espirais incorpora um núcleo central maximizado para garantir maior resistência e transmissão de energia.
- O ângulo de 140° da pastilha assegura melhor penetração no material e maior durabilidade
- O corpo endurecido garante maior resistência à quebra.

APLICAÇÕES

- Adequada para perfurações rápidas de fixações, buchas de nylon em alvenaria, pedra natural, cimento, tijolos, blocos.

REFERÊNCIA	DESCRIÇÃO	CÓDIGO DE BARRAS	MASTER PACK	TABELA ACESSÓRIOS SEM IVA
DT9553-QZ	12x200mm	5035048055281	1	6,10 €
DT9554-QZ	12x260mm	5035048055298	1	7,91 €
DT9555-QZ	12x300mm	5035048055304	1	8,55 €
DT9556-QZ	12x350mm	5035048055311	1	9,20 €
DT9557-QZ	12x460mm	5035048055328	1	12,99 €
DT9558-QZ	12x600mm	5035048055335	1	21,77 €
DT9560-QZ	13x160mm	5035048055359	1	6,47 €
DT9561-QZ	13x200mm	5035048055366	1	6,80 €
DT9566-QZ	14x160mm	5035048055410	1	7,17 €
DT9567-QZ	14x200mm	5035048055427	1	7,49 €
DT9568-QZ	14x260mm	5035048055434	1	9,34 €
DT9569-QZ	14x300mm	5035048055441	1	9,43 €
DT9570-QZ	14x460mm	5035048055458	1	15,07 €
DT9571-QZ	14x600mm	5035048055465	1	23,30 €
DT9573-QZ	15x160mm	5035048055489	1	8,13 €
DT9574-QZ	15x200mm	5035048055496	1	8,23 €
DT9575-QZ	15x260mm	5035048055502	1	8,23 €
DT9576-QZ	15x300mm	5035048055519	1	11,93 €
DT9578-QZ	16x160mm	5035048055533	1	8,65 €
DT9579-QZ	16x200mm	5035048055540	1	9,16 €
DT9580-QZ	16x260mm	5035048055557	1	8,32 €
DT9581-QZ	16x300mm	5035048055564	1	12,99 €
DT9582-QZ	16x450mm	5035048055571	1	16,60 €
DT9583-QZ	16x600mm	5035048055588	1	25,93 €
DT9587-QZ	18x200mm	5035048055625	1	11,46 €
DT9588-QZ	18x250mm	5035048055632	1	10,45 €
DT9589-QZ	18x300mm	5035048055649	1	14,52 €
DT9590-QZ	18x450mm	5035048055656	1	19,69 €
DT9591-QZ	18x600mm	5035048055663	1	22,05 €
DT9597-QZ	20x200mm	5035048055724	1	13,50 €
DT9598-QZ	20x300mm	5035048055731	1	16,60 €
DT9599-QZ	20x450mm	5035048055748	1	23,81 €
DT9600-QZ	20x600mm	5035048055755	1	24,87 €
DT9602-QZ	22x250mm	5035048055779	1	19,69 €

REFERÊNCIA	DESCRIÇÃO	CÓDIGO DE BARRAS	MASTER PACK	TABELA ACESSÓRIOS SEM IVA
DT9603-QZ	22x300mm	5035048055786	1	16,60 €
DT9604-QZ	22x450mm	5035048055793	1	27,96 €
DT9605-QZ	22x600mm	5035048055809	1	31,43 €
DT9609-QZ	24x250mm	5035048055847	1	22,33 €
DT9610-QZ	24x450mm	5035048055854	1	32,64 €
DT9611-QZ	25x250mm	5035048055861	1	24,36 €
DT9612-QZ	25x300mm	5035048055878	1	25,14 €
DT9613-QZ	25x450mm	5035048055885	1	35,17 €
DT9615-QZ	26x250mm	5035048055908	1	27,96 €
DT9616-QZ	26x450mm	5035048055915	1	38,83 €
DT9618-QZ	30x250mm	5035048055939	1	39,85 €
DT9619-QZ	30x450mm	5035048055946	1	44,51 €

BROCAS SDS-PLUS® EXTREME® - 2 CORTES

Embalagem industrial (10 brocas)

* Inclui 50 brocas.

** Inclui 100 Brocas.

REFERÊNCIA	DESCRIÇÃO	CÓDIGO DE BARRAS	MASTER PACK	TABELA ACESSÓRIOS SEM IVA
DT9800-QZ	5x110mm	5035048055953	1	24,87 €
DT9803-QZ	5x160mm	5035048055984	1	30,05 €
DT9812-QZ	6x110mm	5035048056073	1	26,44 €
DT9814-QZ**	6x110mm	5035048056097	1	217,24 €
DT9815-QZ	6x160mm	5035048056103	1	31,62 €
DT9816-QZ*	6x160mm	5035048056110	1	136,59 €
DT9818-QZ	6x210mm	5035048056134	1	45,58 €
DT9827-QZ	8x160mm	5035048056226	1	33,14 €
DT9830-QZ	8x210mm	5035048056257	1	45,02 €
DT9834-QZ	10x160mm	5035048056295	1	37,30 €
DT9837-QZ	10x210mm	5035048056325	1	48,67 €
DT9839-QZ	12x160mm	5035048056349	1	48,67 €
DT9841-QZ	12x200mm	5035048056363	1	53,34 €

BROCAS SDS-PLUS® EXTREME® - 4 CORTES

Embalagem Individual



CARACTERÍSTICAS

- Corpo com 4 espirais com entradas maximizadas permitem uma remoção mais rápida e eficaz do material.
- O núcleo maximizado do corpo permite uma transmissão de energia mais eficaz.
- A sua pastilha totalmente apoiada proporciona maior durabilidade, furos mais concêntricos e limpos para uma melhor retenção da fixação.
- O desenho aberto da pastilha garante uma perfuração mais rápida.

APLICAÇÕES

- Para furos de fixação e passantes de 16 mm a 30 mm.



REFERÊNCIA	DESCRIÇÃO	CÓDIGO DE BARRAS	MASTER PACK	TABELA ACESSÓRIOS SEM IVA
DT9680-QZ	16x250mm	5035048066133	1	31,25 €
DT9681-QZ	16x450mm	5035048066140	1	39,20 €
DT9682-QZ	18x250mm	5035048066157	1	33,79 €
DT9683-QZ	18x450mm	5035048066164	1	36,79 €
DT9684-QZ	20x250mm	5035048066171	1	39,20 €
DT9685-QZ	20x450mm	5035048066188	1	44,00 €
DT9686-QZ	22x250mm	5035048066195	1	36,79 €
DT9687-QZ	22x450mm	5035048066201	1	42,99 €
DT9688-QZ	24x250mm	5035048066218	1	40,90 €
DT9689-QZ	24x450mm	5035048066225	1	60,04 €
DT9690-QZ	25x250mm	5035048066232	1	44,00 €
DT9691-QZ	25x450mm	5035048066249	1	64,20 €
DT9692-QZ	26x450mm	5035048066256	1	71,41 €
DT9694-QZ	28x450mm	5035048066270	1	75,57 €
DT9696-QZ	30x450mm	5035048066294	1	81,72 €

BROCAS SDS-PLUS® EXTREME® - 2 CORTES

Conjuntos

REFERÊNCIA	DESCRIÇÃO	CÓDIGO DE BARRAS	MASTER PACK	TABELA ACESSÓRIOS SEM IVA
DT9700-QZ	Conjunto de brocas SDS-Plus Extreme 2 em cassete de plástico Ø 5,6,8,10mm	5035048056400	1	14,53 €
DT70753-QZ	Tough Case média em blister com 10 brocas SDS-Plus EXTREME 2, 5, 6x2 (110mm), 6x2, 7, 8, 9, 10, 12 (160mm)	5054905247058	1	40,80 €



BROCAS SDS-PLUS® COM CABEÇA DE CARBONETO XLR®

Embalagem Individual



MAIS VIDA ÚTIL



CARACTERÍSTICAS

- A nova ponta de broca de carboneto sólido com geometria de 4 cortantes otimizada oferece os mais altos níveis de vida útil e durabilidade das brocas conseguidos pela DEWALT® até a data

APLICAÇÕES

- Apropriadas para abertura de furos para buchas e ancoragem em alvenaria, todos os tipos de pedra e betão.

REFERÊNCIA	DESCRIÇÃO	CÓDIGO DE BARRAS	MASTER PACK	TABELA ACESSÓRIOS SEM IVA
DT8907-QZ	5x110mm	5035048077689	1	5,87 €
DT8908-QZ	5x160mm	5035048077696	1	5,92 €
DT8909-QZ	5x210mm	5035048077702	1	7,99 €
DT8910-QZ	5.5x110mm	5035048077719	1	5,13 €
DT8911-QZ	5.5x160mm	5035048077726	1	5,81 €
DT8912-QZ	6x110mm	5035048077733	1	6,01 €
DT8913-QZ	6x160mm	5035048077740	1	6,23 €
DT8914-QZ	6x210mm	5035048077757	1	7,17 €
DT8915-QZ	6x260mm	5035048077764	1	8,42 €
DT8916-QZ	6.5x160mm	5035048077771	1	6,06 €
DT8917-QZ	6.5x210mm	5035048077788	1	8,23 €
DT8920-QZ	7x160mm	5035048077818	1	6,84 €
DT8922-QZ	8x110mm	5035048077832	1	6,43 €
DT8923-QZ	8x160mm	5035048077849	1	7,03 €
DT8924-QZ	8x210mm	5035048077856	1	8,23 €
DT8925-QZ	8x260mm	5035048077863	1	9,57 €
DT8926-QZ	8x310mm	5035048077870	1	10,77 €
DT8927-QZ	8x460mm	5035048077887	1	28,43 €

REFERÊNCIA	DESCRIÇÃO	CÓDIGO DE BARRAS	MASTER PACK	TABELA ACESSÓRIOS SEM IVA
DT8928-QZ	10x160mm	5035048077894	1	8,23 €
DT8929-QZ	10x210mm	5035048077900	1	9,66 €
DT8930-QZ	10x260mm	5035048077917	1	10,58 €
DT8931-QZ	10x310mm	5035048077924	1	12,67 €
DT8932-QZ	10x460mm	5035048077931	1	28,66 €
DT8933-QZ	12x160mm	5035048077948	1	10,64 €
DT8934-QZ	12x200mm	5035048077955	1	12,30 €
DT8935-QZ	12x260mm	5035048077962	1	12,80 €
DT8936-QZ	12x310mm	5035048077979	1	15,39 €
DT8937-QZ	12x460mm	5035048077986	1	25,61 €
DT8938-QZ	14x160mm	5035048077993	1	13,54 €
DT8939-QZ	14x200mm	5035048078006	1	14,24 €
DT8940-QZ	14x260mm	5035048078013	1	16,37 €
DT8941-QZ	14x310mm	5035048078020	1	16,13 €
DT8942-QZ	14x460mm	5035048078037	1	26,35 €

BROCAS SDS-PLUS® COM CABEÇA DE CARBONETO XLR®

Embalagem Industrial (10 brocas)

REFERÊNCIA	DESCRIÇÃO	CÓDIGO DE BARRAS	MASTER PACK	TABELA ACESSÓRIOS SEM IVA
DT8950-QZ	5x110mm	5035048078105	1	46,08 €
DT8955-QZ	6x110mm	5035048078150	1	46,92 €
DT8956-QZ	6x160mm	5035048078167	1	54,08 €
DT8957-QZ	6x210mm	5035048078174	1	69,66 €
DT8965-QZ	8x160mm	5035048078259	1	66,60 €
DT8966-QZ	8x210mm	5035048078266	1	77,88 €
DT8967-QZ	10x160mm	5035048078273	1	78,86 €
DT8968-QZ	10x210mm	5035048078280	1	92,17 €
DT8969-QZ	10x260mm	5035048078297	1	100,35 €
DT8971-QZ	12x160mm	5035048078310	1	103,45 €
DT8972-QZ	12x200mm	5035048078327	1	117,77 €

COROAS PERCUTORAS SDS-PLUS®

Embalagem Individual

CARACTERÍSTICAS

- Ampla gama de craneanas SDS-PLUS.
- Ideal para realizar perfurações cilíndricas e limpas em blocos, tijolos e cimento.

APLICAÇÕES

- Para colocação de tubos de esgoto, água, aquecimento, interruptores, caixas de junção ou distribuição.

COROAS PERCUTORAS SDS-PLUS®

Embalagem Individual

SISTEMA SDS-MAX®

BROCAS SDS-PLUS® COM CABEÇA DE CARBONETO XLR®

Conjuntos

REFERÊNCIA	DESCRIÇÃO	CÓDIGO DE BARRAS	MASTER PACK	TABELA ACESSÓRIOS SEM IVA
DT8976-QZ	Conjunto de 7 brocas XLR® SDS-Plus para metal 5, 6, 8 (110mm) 6, 8, 10, 12 (160mm)	5035048078341	1	55,80 €

REFERÊNCIA	DESCRIÇÃO	CÓDIGO DE BARRAS	MASTER PACK	TABELA ACESSÓRIOS SEM IVA
DT6743-QZ	45 x 72 mm	5035048013625	1	63,04 €
DT6744-QZ	50 x 72 mm	5035048013632	1	64,85 €
DT6745-QZ	68 x 72 mm	5035048013649	1	86,47 €
DT6746-QZ	72 x 72 mm	5035048013656	1	91,99 €
DT6747-QZ	80 x 72 mm	5035048013663	1	96,89 €
DT6748-QZ	90 x 72 mm	5035048013670	1	118,51 €

REFERÊNCIA	DESCRIÇÃO	CÓDIGO DE BARRAS	MASTER PACK	TABELA ACESSÓRIOS SEM IVA
DT6750-QZ	110 mm (SDS-Plus)	5035048013687	1	59,67 €
DT6751-QZ	300 mm (SDS-Plus)	5035048013694	1	69,76 €
DT6753-QZ	120 mm (Broca Piloto)	5035048013717	1	11,15 €

BROCA HUECA

Perfuração rápida, eficaz e segura em betão e alvenaria

SDS-PLUS®

REFERÊNCIA	DESCRIÇÃO Diâmetro / Comprimento Trabalho / Comprimento Total (mm)	CÓDIGO DE BARRAS	MASTER PACK	TABELA ACESSÓRIOS SEM IVA
DT60340-QZ	12 x 200 x 320	5035048545171	1	55,56 €
DT60341-QZ	14 x 250 x 370	5035048545188	1	59,83 €
DT60342-QZ	16 x 250 x 370	5035048545201	1	64,11 €
DT60343-QZ	18 x 250 x 370	5035048545218	1	68,38 €

SDS-MAX®

REFERÊNCIA	DESCRIÇÃO Diâmetro / Comprimento Trabalho / Comprimento Total (mm)	CÓDIGO DE BARRAS	MASTER PACK	TABELA ACESSÓRIOS SEM IVA
DT60230-QZ	16 x 400 x 600	5035048545089	1	136,97 €
DT60231-QZ	18 x 400 x 600	5035048545119	1	146,75 €
DT60232-QZ	20 x 400 x 600	5035048545126	1	185,88 €
DT60233-QZ	24 x 400 x 600	5035048545140	1	205,45 €
DT60234-QZ	28 x 400 x 600	5035048545157	1	234,80 €
DT60235-QZ	32 x 400 x 600	5035048545164	1	254,37 €

DWV902M

Aspirador 38 litros é uma ferramenta concebida para trabalhar com o Airlock™ para proporcionar uma extração rápida de poeiras, segura e fácil, de resíduos de betão e alvenaria.



BROCAS SDS-MAX® COM CABEÇAL DE CARBORETO XLR®

Embalagem Individual

REFERÊNCIA	DESCRIÇÃO	CÓDIGO DE BARRAS	MASTER PACK	TABELA ACESSÓRIOS SEM IVA
DT60809-QZ	16x340mm	5035048096734	1	56,16 €
DT60810-QZ	16x540mm	5035048096741	1	63,04 €
DT60811-QZ	18x340mm	5035048096758	1	56,69 €
DT60812-QZ	18x540mm	5035048096765	1	65,21 €
DT60813-QZ	19x340mm	5035048096772	1	43,45 €
DT60814-QZ	19x540mm	5035048096789	1	65,74 €
DT60815-QZ	19x670mm	5035048096796	1	60,40 €
DT60816-QZ	20x340mm	5035048096802	1	56,69 €
DT60817-QZ	20x540mm	5035048096819	1	66,75 €
DT60818-QZ	20x920mm	5035048096826	1	90,57 €
DT60819-QZ	22x340mm	5035048096833	1	60,92 €
DT60820-QZ	22x540mm	5035048096840	1	68,34 €
DT60821-QZ	22x920mm	5035048096857	1	98,47 €
DT60822-QZ	24x340mm	5035048096864	1	60,92 €
DT60823-QZ	24x540mm	5035048096871	1	77,87 €
DT60824-QZ	25x340mm	5035048096888	1	65,74 €
DT60825-QZ	25x540mm	5035048096895	1	80,51 €
DT60826-QZ	25x920mm	5035048096901	1	113,30 €
DT60827-QZ	26x340mm	5035048096918	1	54,57 €
DT60828-QZ	26x540mm	5035048096925	1	83,21 €
DT60829-QZ	28x380mm	5035048096932	1	66,49 €
DT60830-QZ	28x570mm	5035048096949	1	86,87 €
DT60831-QZ	28x670mm	5035048096956	1	104,39 €
DT60832-QZ	30x380mm	5035048096963	1	64,59 €
DT60833-QZ	30x570mm	5035048096970	1	95,34 €
DT60834-QZ	32x380mm	5035048096987	1	82,10 €
DT60835-QZ	32x570mm	5035048096994	1	105,88 €
DT60836-QZ	32x920mm	5035048097007	1	150,35 €
DT60837-QZ	35x380mm	5035048097014	1	89,39 €
DT60838-QZ	35x570mm	5035048097021	1	113,30 €
DT60839-QZ	35x670mm	5035048097038	1	124,98 €
DT60840-QZ	36x570mm	5035048097045	1	105,84 €
DT60842-QZ	38x570mm	5035048097069	1	122,87 €
DT60844-QZ	40x380mm	5035048097083	1	113,43 €
DT60845-QZ	40x570mm	5035048097090	1	149,34 €
DT60846-QZ	40x920mm	5035048097106	1	204,35 €
DT60847-QZ	42x570mm	5035048097113	1	149,34 €



CARACTERÍSTICAS

- Máxima durabilidade em betão duro.
- Aumento do tamanho do carboneto e otimização do desenho da ponta.
- Espiral de 4 estrias que maximiza a eliminação de resíduos para uma perfuração rápida.

DESCRIÇÃO

- Para usar com martelos eletropneumáticos SDS MAX (tipo F, G ou Y da Hilti) para orifícios de ancoragem, fixação ou passagens em alvenaria, betão, mosaicos e blocos.



COROAS PERCUTORAS DE ALTO DESEMPENHO SDS-MAX®

CARACTERÍSTICAS

- Para colocação de tubos de esgoto, água, aquecimento, interruptores, caixas de junção ou distribuição.

APLICAÇÕES

- Para utilização com coroa percutoras ligeiras. Devem ser usadas com brocas piloto.

REFERÊNCIA	DESCRIÇÃO	CÓDIGO DE BARRAS	MASTER PACK	TABELA ACESSÓRIOS SEM IVA
DT6761-QZ	50 x 107 mm	5035048013731	1	134,73 €
DT6762-QZ	68 x 107 mm	5035048013748	1	153,43 €
DT6763-QZ	80 x 107 mm	5035048013755	1	173,33 €
DT6764-QZ	90 x 107 mm	5035048013762	1	198,26 €
DT6765-QZ	100 x 107 mm	5035048013779	1	225,66 €

CINZÉIS E PONTEIROS

CINZÉIS E PONTEIROS SDS-PLUS®

Embalagem Individual

REFERÊNCIA	DESCRIÇÃO	CÓDIGO DE BARRAS	MASTER PACK	TABELA ACESSÓRIOS SEM IVA
DT6801-QZ	Ponteiro SDS-Plus 250mm	5011402371426	1	14,83 €
DT6802-QZ	Cinzel plano SDS-Plus 20x250mm	5011402371433	1	14,83 €
DT6803-QZ	Cinzel plano SDS-Plus 40x250mm	5011402371440	1	18,65 €
DT6804-QZ	Cinzel com batente de profundidade SDS-Plus 22x250mm	5011402371457	1	48,75 €
DT6805-QZ	Goiva SDS-Plus 22x250mm	5011402371464	1	25,37 €
DT6806-QZ	Cinzel plano para azulejo SDS-Plus 40x250mm	5011402371471	1	26,64 €
DT6810-QZ	Cinzel com dentes TCT SDS-Plus 32x200mm	5035048014301	1	115,04 €

CINZÉIS E PONTEIROS SDS-PLUS®

Conjuntos

REFERÊNCIA	DESCRIÇÃO	CÓDIGO DE BARRAS	TABELA ACESSÓRIOS SEM IVA
DT60330-QZ	Conjunto SDS-Plus: 1 Ponteiro 250mm + 2 Cinzéis planos 20x250mm / 40x250mm	5035048099957	23,11 €

CINZÉIS E PONTEIROS SDS-MAX®

Embalagem Individual

REFERÊNCIA	DESCRIÇÃO	CÓDIGO DE BARRAS	MASTER PACK	TABELA ACESSÓRIOS SEM IVA
DT8087-QZ	Ponteiro SDS-Max 600mm	5035048061411	1	31,16 €
DT8088-QZ	Cinzel Plano SDS-Max 25x600mm	5035048061428	1	30,83 €
DT6824-QZ	Cinzel plano SDS-Max 50x400mm	5011402378128	1	31,51 €
DT6826-QZ	Goiva SDS-Max 26x300mm	5011402378098	1	45,94 €
DT6834-QZ	Cinzel plano para azulejo SDS-Max 80x300mm	5035048034231	1	42,41 €
DT6837-QZ	Cinzel com dentes TCT SDS-Max 38x280mm	5035048034248	1	129,65 €
DT6838-QZ	Bujarda SDS-Max 45x200mm	5035048034255	1	148,07 €
DT8090-QZ	Pá SDS-Max 110x400mm	5035048034514	1	94,14 €
DT8091-QZ	Escopro para cortar asfalto SDS-Max 90x400mm	5035048034521	1	83,88 €



ADAPTADORES PARA COROAS PERCUTORAS DE ALTO DESEMPENHO SDS-MAX®

REFERÊNCIA	DESCRIÇÃO	CÓDIGO DE BARRAS	MASTER PACK	TABELA ACESSÓRIOS SEM IVA
DT6770-QZ	180 mm (SDS-Max)	5035048013793	1	71,15 €
DT6771-QZ	400 mm (SDS-Max)	5035048013809	1	118,18 €
DT6772-QZ	155 mm (Broca Piloto)	5035048013816	1	27,69 €
DT6773-QZ	280 mm (Extensão)	5035048013823	1	123,20 €
DT6785-QZ	185 mm (Broca Piloto)	5035048013908	1	33,09 €



CARACTERÍSTICAS

- Para trabalhos pesados de cinzelagem, abertura de canais e demolição em betão e pedra.

APLICAÇÕES

- Utilizados em cinzelados ligeiros ou remoção de azulejos. Usar em martelos com paragem de rotação.



CARACTERÍSTICAS

- Para cinzelagem, abertura de roços e trabalhos de demolição em betão, pedra (dureza média), remoção de azulejos, tijoleira e reboco



CINZÉIS E PONTEIROS SDS-MAX® DE ALTO DESEMPENHO

Embalagem Individual

CARACTERÍSTICAS

• Tecnologia de fundição mantém as características naturais do metal garantindo cinzéis com maior durabilidade.



REFERÊNCIA	DESCRIÇÃO	CÓDIGO DE BARRAS	MASTER PACK	TABELA ACESSÓRIOS SEM IVA
DT60701-QZ	Ponteiro SDS-Max 280mm	5035048538333	1	10,26 €
DT60702-QZ	Ponteiro SDS-Max 400mm	5035048538340	1	13,01 €
DT60703-QZ	Cinzel plano SDS-Max 25x280mm	5035048538364	1	10,26 €
DT60704-QZ	Cinzel plano SDS-Max 25x400mm	5035048538388	1	11,43 €
DT60705-QZ	Cinzel plano SDS-Max 75x300mm	5035048538395	1	20,60 €

CINZÉIS E PONTEIROS XLR®

Embalagem Individual



REFERÊNCIA	DESCRIÇÃO	TIPO	CÓDIGO DE BARRAS	MASTER PACK	TABELA ACESSÓRIOS SEM IVA
DT6978-QZ	SDS-Plus 300mm XLR	Puntero	5035048083581	1	33,61 €
DT6979-QZ	SDS-Plus 300x20mm XLR	Plano	5035048083598	1	19,70 €
DT6984-QZ	SDS-Plus 300x40mm XLR	Pala ancha	5035048083604	1	22,03 €
DT6888-QZ	SDS-Max 300mm XLR	Puntero	5035048082393	1	26,62 €
DT6889-QZ	SDS-Max 400mm XLR	Puntero	5035048082409	1	27,03 €
DT6811-QZ	SDS-Max 300x25mm XLR	Plano	5035048082423	1	25,86 €
DT6812-QZ	SDS-Max 400x25mm XLR	Plano	5035048082430	1	27,03 €
DT6818-QZ	SDS-Max 400x50mm XLR	Plano	5035048082447	1	34,91 €

CINZÉIS HEXAGONAIS

Embalagem Individual

CARACTERÍSTICAS

• Cinzéis com diâmetro de 30 mm para abertura de roços e trabalhos de demolição em betão, pedra (dureza média), remoção de azulejos, tijoleira e reboco.

REFERÊNCIA	DESCRIÇÃO	TIPO	CÓDIGO DE BARRAS	MASTER PACK	TABELA ACESSÓRIOS SEM IVA
DT6808-QZ	410mm	Puntero	5035048083246	1	31,54 €
DT6809-QZ	420 x 36mm	Plano	5035048083253	1	36,84 €



CINZÉIS E PONTEIROS SDS-MAX®

Conjuntos

REFERÊNCIA	DESCRIÇÃO	CÓDIGO DE BARRAS	MASTER PACK	TABELA ACESSÓRIOS SEM IVA
SDSMAXSET-QZ	Conjunto de ponteiros e cinzéis SDS-Max	5035048061374	1	71,69 €
SDSMAXSET2-QZ	Conjunto de ponteiros e cinzéis SDS-Max	5035048061381	1	96,67 €



CARACTERÍSTICAS

• Haste em aço temperado de alto grau, desenhado para uma ótima durabilidade em aplicações extremas.
• Aço totalmente endurecido, para conseguir uma alta resistência ao desgaste e um aumento da vida útil.
• Geometria inovadora de corte e ângulos agressivos para uma melhor extração do material durante toda a vida do cinzel

APLICAÇÕES

• Para trabalhos pesados de cinzelado, canelado e demolição em betão/barras de reforço e pedra dura.

CARACTERÍSTICAS

• Cinzéis com diâmetro de 19 mm para abertura de roços e trabalhos de demolição em betão, pedra (dureza média), remoção de azulejos, tijoleira e reboco.

REFERÊNCIA	DESCRIÇÃO	TIPO	CÓDIGO DE BARRAS	MASTER PACK	TABELA ACESSÓRIOS SEM IVA
DT6940-QZ	400 mm	Ponteiro	5035048025031	1	24,26 €
DT6942-QZ	25 x 400 mm	Plano	5035048025055	1	25,20 €

CARACTERÍSTICAS

• Cinzéis com diâmetro de 28 mm para abertura de roços e trabalhos de demolição em betão, pedra (dureza média), remoção de azulejos, tijoleira e reboco.

REFERÊNCIA	DESCRIÇÃO	TIPO	CÓDIGO DE BARRAS	MASTER PACK	TABELA ACESSÓRIOS SEM IVA
DT6927-QZ	400 mm	Ponteiro	5035048070505	1	39,93 €
DT6928-QZ	584 x 140 mm	Pá de terra	5035048070512	1	130,93 €
DT6929-QZ	521 x 32 mm	Plano	5035048070529	1	39,93 €
DT6932-QZ	521 x 75 mm	Pá larga	5035048070536	1	53,66 €
DT6934-QZ	445 x 127 mm	Corte de Asfalto	5035048070550	1	119,73 €

FURAÇÃO EM METAL

BROCAS HSS-G EXTREME2®

Embalagem Individual

CARACTERÍSTICAS

• Maior velocidade de furação - até 4 x mais rápida que uma broca HSS - standard.
• Maior durabilidade - 50% mais forte que uma broca HSS - standard.
• Furos mais limpos e precisos. Isentos de rebarbas.
• Corpo fresado de design inovador evita a possibilidade de quebra.
• Haste com 3 faces para evitar o resvalar dentro da bucha do berbequim (diâmetros > 5,0mm).
• Revestimento a óxido de ferro evita o sobreaquecimento e aumenta a durabilidade espiral.
• A haste antideslizante com 3 faces planas impede o deslizamento da broca na bucha.

APLICAÇÕES

• Adequada para perfuração portátil de aço, ligado ou não, até 900 N/mm².
• Para perfuração de chapa ou materiais finos (adequada para madeira e plásticos).

REFERÊNCIA	DESCRIÇÃO	U.E	CÓDIGO DE BARRAS	MASTER PACK	TABELA ACESSÓRIOS SEM IVA
DT5034-QZ	1x34mm	2	5035048034767	1	2,88 €
DT5035-QZ	1.5x40mm	2	5035048034774	1	2,98 €
DT5036-QZ	2x49mm	2	5035048034781	1	3,08 €
DT5037-QZ	2.5x57mm	2	5035048034798	1	3,19 €
DT5038-QZ	3x61mm	2	5035048034804	1	3,29 €
DT5039-QZ	3.2x65mm	2	5035048034811	1	3,29 €
DT5040-QZ	3.3x65mm	2	5035048034828	1	3,29 €
DT5041-QZ	3.5x70mm	2	5035048034835	1	3,44 €
DT5042-QZ	4x75mm	2	5035048034842	1	3,54 €
DT5043-QZ	4.2x75mm	1	5035048034859	1	2,26 €
DT5044-QZ	4.5x80mm	1	5035048034866	1	2,42 €
DT5045-QZ	4.8x86mm	1	5035048034873	1	2,83 €
DT5046-QZ	5x86mm	1	5035048034880	1	3,08 €
DT5047-QZ	5.5x93mm	1	5035048034897	1	3,34 €
DT5048-QZ	6x93mm	1	5035048034903	1	3,49 €
DT5049-QZ	6.5x101mm	1	5035048034910	1	3,90 €
DT5050-QZ	7x109mm	1	5035048034927	1	4,27 €
DT5051-QZ	7.5x109mm	1	5035048034934	1	4,52 €
DT5052-QZ	8x117mm	1	5035048034941	1	4,93 €
DT5053-QZ	8.5x117mm	1	5035048034958	1	5,19 €
DT5054-QZ	9x125mm	1	5035048034965	1	5,96 €
DT5055-QZ	9.5x125mm	1	5035048034972	1	6,11 €
DT5056-QZ	10x133mm	1	5035048034989	1	6,99 €
DT5057-QZ	10.5x133mm	1	5035048034996	1	7,30 €
DT5058-QZ	11x142mm	1	5035048052006	1	8,42 €
DT5059-QZ	11.5x142mm	1	5035048052013	1	8,68 €
DT5060-QZ	12x151mm	1	5035048052020	1	9,86 €
DT5061-QZ	12.5x151mm	1	5035048052037	1	10,22 €
DT5062-QZ	13x151mm	1	5035048052044	1	10,63 €



Ponta guia disponível a partir de diâmetros maiores a 4,8 mm.

BROCAS HSS-G EXTREME2®

Embalagem industrial (10 Brocas)

REFERÊNCIA	DESCRIÇÃO	CÓDIGO DE BARRAS	MASTER PACK	TABELA ACESSÓRIOS SEM IVA
DT5535-QZ	1x34mm	5035048052051	1	8,69 €
DT5536-QZ	1.5x40mm	5035048052068	1	11,20 €
DT5537-QZ	2x49mm	5035048052075	1	11,20 €
DT5538-QZ	2.5x57mm	5035048052082	1	11,91 €
DT5539-QZ	3x61mm	5035048052099	1	13,24 €
DT5540-QZ	3.2x65mm	5035048052105	1	15,12 €
DT5541-QZ	3.3x65mm	5035048052112	1	15,12 €
DT5542-QZ	3.5x70mm	5035048052129	1	15,71 €
DT5543-QZ	4x75mm	5035048052136	1	16,32 €
DT5544-QZ	4.2x75mm	5035048052143	1	20,63 €
DT5545-QZ	4.5x80mm	5035048052150	1	21,57 €
DT5546-QZ	4.8x86mm	5035048052167	1	22,62 €
DT5547-QZ	5x86mm	5035048052174	1	27,63 €
DT5548-QZ	5.5x93mm	5035048052181	1	31,05 €
DT5549-QZ	6x93mm	5035048052198	1	32,43 €
DT5550-QZ	6.5x101mm	5035048052204	1	36,79 €
DT5551-QZ	7x109mm	5035048052211	1	40,92 €
DT5552-QZ	7.5x109mm	5035048052228	1	43,68 €
DT5553-QZ	8x117mm	5035048052235	1	47,59 €
DT5554-QZ	8.5x117mm	5035048052242	1	55,37 €
DT5555-QZ	9x125mm	5035048052259	1	61,60 €
DT5556-QZ	9.5x125mm	5035048052266	1	61,10 €
DT5557-QZ	10x133mm	5035048052273	1	72,96 €
DT5558-QZ	10.5x133mm	5035048052280	1	77,92 €
DT5559-QZ	11x142mm	5035048052297	1	81,50 €
DT5560-QZ	11.5x142mm	5035048052303	1	93,87 €
DT5561-QZ	12x151mm	5035048052310	1	106,05 €
DT5562-QZ	12.5x151mm	5035048052327	1	112,62 €
DT5563-QZ	13x151mm	5035048052334	1	119,12 €

BROCAS DE COBALTO HSS-CO EXTREME®

Embalagem Individual

REFERÊNCIA	DESCRIÇÃO	U.E	CÓDIGO DE BARRAS	MASTER PACK	TABELA ACESSÓRIOS SEM IVA
DT4958-QZ	1.0x34mm	2	5035048535073	1	2,87 €
DT4959-QZ	1.5x40mm	2	5035048535080	1	2,87 €
DT4900-QZ	2x49mm	2	5035048094648	1	3,46 €
DT4901-QZ	2.5x57mm	2	5035048094655	1	3,46 €
DT4902-QZ	3x61mm	2	5035048094662	1	4,52 €
DT4903-QZ	3.5x70mm	2	5035048094679	1	4,91 €
DT4904-QZ	4x75mm	2	5035048094686	1	5,26 €
DT4905-QZ	4.5x80mm	1	5035048094693	1	3,02 €
DT4906-QZ	5x86mm	1	5035048094709	1	3,36 €
DT4907-QZ	5.5x93mm	1	5035048094716	1	3,80 €
DT4908-QZ	6x93mm	1	5035048094723	1	4,24 €
DT4909-QZ	6.5x101mm	1	5035048094730	1	4,82 €
DT4911-QZ	7x109mm	1	5035048094747	1	5,26 €
DT4912-QZ	8x117mm	1	5035048094754	1	7,44 €
DT4963-QZ	8.5x117mm	1	5035048535141	1	6,53 €
DT4913-QZ	9x125mm	1	5035048094761	1	8,56 €
DT4914-QZ	10x133mm	1	5035048094778	1	11,14 €
DT4916-QZ	12x151mm	1	5035048094792	1	13,87 €

BROCAS DIN338 DE ALTO DESEMPENHO

Embalagem Individual



CARACTERÍSTICAS

- Fresagem de precisão para garantir uma maior velocidade de furação, maior durabilidade e excelente concentricidade.
- Fresada a partir de uma peça sólida com espiral do tipo N e ponta de precisão a 118°.
- Tolerância h8 do diâmetro.
- Brocas de diâmetro acima de 13mm (1/2") possuem o encabudo rebaixado a 12,7mm.

APLICAÇÕES

- Ideais para a furação de aço com berbequins portáteis ou engenhos de furar em aço, ferro, ferro forjado, bronze, níquel e outras ligas até 900N/mm².

REFERÊNCIA	DESCRIÇÃO	U.E	CÓDIGO DE BARRAS	MASTER PACK	TABELA ACESSÓRIOS SEM IVA
DT5202-QZ	1.5x40mm	2	5011402373451	1	2,78 €
DT5203-QZ	2x49mm	2	5011402373475	1	2,88 €
DT5204-QZ	2.5x57mm	2	5011402373499	1	2,98 €
DT5205-QZ	3x61mm	2	5011402373512	1	3,08 €
DT5206-QZ	3.2x65mm	2	5011402373536	1	3,08 €
DT5208-QZ	3.5x70mm	2	5011402373574	1	3,19 €
DT5209-QZ	4x75mm	2	5011402373598	1	3,19 €



CARACTERÍSTICAS

- Furação mais rápida – até 4x mais rápida que as brocas HSS-R.
- Maior durabilidade – até 50% mais resistentes que as brocas standard HSS-R.
- Furos limpos, precisos graças às espirais de corte de design espiral.
- Núcleo maximizado reduz a quebra.

APLICAÇÕES

- Ideais para furação de aço com berbequins portáteis ou engenhos de furar em aço ou outros metais com tensão superior a 1100N/ mm²: bronze, soldaduras, aço inox, e aços reforçados com cromo e níquel.

BROCAS DE COBALTO HSS-CO EXTREME®

Conjuntos

REFERÊNCIA	DESCRIÇÃO	U.E	CÓDIGO DE BARRAS	MASTER PACK	TABELA ACESSÓRIOS SEM IVA
DT4956-QZ	Cassete com 6 brocas Ø 2 - 6, 8mm	6	5035048535059	1	22,58 €
DT4968-QZ	Tough Case pequena com 13 brocas Ø 1 - 7 mm	13	5035048542811	1	50,00 €

REFERÊNCIA	DESCRIÇÃO	U.E	CÓDIGO DE BARRAS	MASTER PACK	TABELA ACESSÓRIOS SEM IVA
DT5211-QZ	4.2x75mm	1	5011402373635	1	2,01 €
DT5212-QZ	4.5x80mm	1	5011402373659	1	2,16 €
DT5214-QZ	5x86mm	1	5011402373697	1	2,26 €
DT5215-QZ	5.5x93mm	1	5011402373710	1	2,51 €
DT5216-QZ	6x93mm	1	5011402373734	1	2,62 €
DT5217-QZ	6.5x101mm	1	5011402373758	1	2,88 €
DT5218-QZ	7x109mm	1	5011402373772	1	3,19 €
DT5219-QZ	8x117mm	1	5011402373796	1	4,01 €
DT5220-QZ	8.5x117mm	1	5011402373819	1	4,88 €
DT5221-QZ	9x125mm	1	5011402373833	1	5,45 €
DT5222-QZ	10x133mm	1	5011402373857	1	6,48 €
DT5224-QZ	11x142mm	1	5011402373895	1	7,76 €
DT5226-QZ	12x151mm	1	5011402373932	1	9,04 €
DT5227-QZ	13x151mm	1	5011402373956	1	9,76 €
DT5228-QZ	14x160mm	1	5011402373970	1	18,75 €
DT5229-QZ	15x169mm	1	5011402373994	1	22,81 €
DT5230-QZ	16x178mm	1	5011402374014	1	23,99 €

BROCAS DIN338 DE ALTO DESEMPENHO

Conjuntos

REFERÊNCIA	DESCRIÇÃO	U.E	CÓDIGO DE BARRAS	MASTER PACK	TABELA ACESSÓRIOS SEM IVA
DT5921-QZ	Conjunto de 10 brocas para metal HSS-G DIN 338 em caixa plástica Ø 1,2,3,4,5,6,7,8,9,10mm	10	5011402374137	1	32,36 €
DT5922-QZ	Conjunto de 13 brocas para metal HSS-G DIN 338 em caixa plástica Ø 1.5,2,2.5,3.2,3.3,3.5,4,4.5,5x2,5,5,6,6.5mm	13	5011402374151	1	26,01 €
DT5923-QZ	Tough Case grande com 19 brocas para metal HSS-G DIN 338 Ø 1 - 10mm	19	5011402374175	1	60,10 €
DT5929-QZ	Tough Case grande com 29 brocas para metal HSS-G DIN 338 Ø 1 - 13mm	29	5035048077429	1	126,89 €

BROCAS EXTREME® IMPACT™ HSS-TIN

Embalagem individual

CARACTERÍSTICAS

- Gama completa de brocas para metal projetadas e otimizadas para uso com aparafusadoras de impacto
- Design de apenas 1 peça, ângulo otimizado da espiral e processo de endurecimento que garante extrema durabilidade em aplicações com aparafusadoras de impacto

APLICAÇÕES

- Perfuração em metal, alumínio e plástico.

REFERÊNCIA	DESCRIÇÃO	CÓDIGO DE BARRAS	MASTER PACK	TABELA ACESSÓRIOS SEM IVA
DT50000-QZ	3x64mm	5035048535684	1	5,41 €
DT50001-QZ	3,2x67mm	5035048535691	1	5,41 €
DT50002-QZ	3,5x70mm	5035048535714	1	5,41 €
DT50003-QZ	4x71mm	5035048535721	1	5,41 €

BROCAS EXTREME® IMPACT™ HSS-TIN

Conjuntos

REFERÊNCIA	DESCRIÇÃO	U.E	CÓDIGO DE BARRAS	MASTER PACK	TABELA ACESSÓRIOS SEM IVA
DT50050-QZ	Conjunto de 10 brocas de impacto TITANIUM Ø 3,3,2,3,5,4,4,5,5,6,8,10,12mm	10	5035048536810	1	60,25 €

BROCAS CÓNICAS EXTREME® IMPACT™

Embalagem individual



DT5030-QZ

CARACTERÍSTICAS

- Para furação e alargamento de furos de 4mm até 34mm.
- Impacto: de 47mm até 25mm.

REFERÊNCIA	DESCRIÇÃO	CÓDIGO DE BARRAS	MASTER PACK	TABELA ACESSÓRIOS SEM IVA
DT5026-QZ	4 - 12 mm	5035048077276	1	26,85 €
DT5027-QZ	6 - 18 mm	5035048077283	1	33,76 €
DT5030-QZ	14 - 25 mm	5035048077290	1	48,49 €
DT90247-QZ*	5 - 35 mm	5054905245429	1	80,79 €

*Não é de Impacto



REFERÊNCIA	DESCRIÇÃO	CÓDIGO DE BARRAS	MASTER PACK	TABELA ACESSÓRIOS SEM IVA
DT50004-QZ	4,2x71mm	5035048535738	1	5,95 €
DT50005-QZ	4,5x75mm	5035048535745	1	5,95 €
DT50006-QZ	4,8x76mm	5035048535769	1	6,49 €
DT50007-QZ	5x78mm	5035048535776	1	6,49 €
DT50008-QZ	5,5x78mm	5035048535783	1	6,49 €
DT50009-QZ	6x80mm	5035048535790	1	6,49 €
DT50011-QZ	7x89mm	5035048535820	1	7,03 €
DT50013-QZ	8x102mm	5035048535844	1	8,65 €
DT50016-QZ	10x102mm	5035048535882	1	10,81 €
DT50017-QZ	11x102mm	5035048535905	1	11,35 €
DT50018-QZ	12x102mm	5035048535912	1	11,89 €

KIT DE BROCAS ROSCADA MÉTRICA X



CARACTERÍSTICAS

- Vida útil mais longa da broca, capaz de perfurar mais de 30 orifícios em 6,35mm.
- Maior durabilidade quando se utiliza na aparafusadora de impacto.
- Capacidade para perfurar através do material de 6,35mm de espessura e bater em 1 passada.
- Movimento contínuo através do acabamento (sem retrocesso).

REFERÊNCIA	DESCRIÇÃO	CÓDIGO DE BARRAS	MASTER PACK	TABELA ACESSÓRIOS SEM IVA
DT50060-QZ	5 unidades = M4, M5, M6, M8 e M10.	5054905286149	1	69,00 €

FURAÇÃO EM MADEIRA

BROCAS STANDARD COM PONTA CENTRADORA

Embalagem Individual

REFERÊNCIA	DESCRIÇÃO	CÓDIGO DE BARRAS	MASTER PACK	TABELA ACESSÓRIOS SEM IVA
DT4503-QZ	3x70mm	5011402385553	1	1,56 €
DT4504-QZ	4x80mm	5011402385560	1	1,61 €
DT4505-QZ	5x90mm	5011402385577	1	1,61 €
DT4506-QZ	6x100mm	5011402385584	1	1,73 €
DT4507-QZ	7x110mm	5011402385591	1	1,84 €
DT4508-QZ	8x120mm	5011402385607	1	2,06 €
DT4509-QZ	9x130mm	5011402385614	1	2,34 €
DT4510-QZ	10x133mm	5011402385621	1	2,62 €
DT4511-QZ	11x150mm	5011402385638	1	3,46 €
DT4512-QZ	12x155mm	5011402385645	1	3,73 €

BROCAS PARA MADEIRA

Conjuntos

REFERÊNCIA	DESCRIÇÃO	CÓDIGO DE BARRAS	MASTER PACK	TABELA ACESSÓRIOS SEM IVA
DT4535-QZ	Cassete plástico com 5 brocas: Ø 4,5,6,8,10mm	5011402385713	1	7,84 €
DT90237-QZ	Conjunto de brocas com três arestas de corte ext 152mm (16mm, 20mm, 25mm)	5054905245320	1	33,00 €
DT90238-QZ	Conjunto de brocas com três arestas de corte ext 152mm (13mm, 16mm, 20mm, 22mm, 25mm, 32mm)	5054905245337	1	80,00 €
DT70751-QZ	Tough Case média com 9 Brocas de pua para Madeira: Ø 12, 14, 16, 18, 20, 22, 25, 28, 32 mm	5054905247034	1	32,75 €

BROCAS PUA EXTREME® IMPACT™

Embalagem Individual



REFERÊNCIA	DESCRIÇÃO	CÓDIGO DE BARRAS	MASTER PACK	TABELA ACESSÓRIOS SEM IVA
DT4762-QZ	10x152mm	5035048072950	1	3,14 €
DT4763-QZ	12x152mm	5035048072967	1	2,90 €
DT4765-QZ	14x152mm	5035048072981	1	3,53 €
DT4766-QZ	16x152mm	5035048072998	1	3,53 €
DT4767-QZ	18x152mm	5035048073001	1	3,70 €
DT4768-QZ	20x152mm	5035048073018	1	3,91 €
DT4769-QZ	22x152mm	5035048073025	1	4,02 €
DT4770-QZ	24x152mm	5035048073032	1	4,43 €
DT4771-QZ	25x152mm	5035048073049	1	4,46 €



CARACTERÍSTICAS

- Fabricado com liga de aço e cromo-vanadium.
- Ponta de centrar e cortantes laterais (tipo B) para furos limpos e precisos.

APLICAÇÕES

- Ideal para a furação de folheados, aglomerados e todos os tipos de madeira natural.
- Normalmente são usadas para molduras e perfurações para colocação de parafusos em madeira.

REFERÊNCIA	DESCRIÇÃO	CÓDIGO DE BARRAS	MASTER PACK	TABELA ACESSÓRIOS SEM IVA
DT4513-QZ	13x155mm	5011402385652	1	4,23 €
DT4514-QZ	14x160mm	5011402385669	1	4,51 €
DT4516-QZ	16x165mm	5011402385683	1	5,74 €
DT4518-QZ	18x200mm	5011402385690	1	6,24 €
DT4520-QZ	20x200mm	5011402385706	1	7,02 €

BROCAS PARA COFRAGEM

Embalagem Individual

APLICAÇÕES

- Para uma furação rápida e precisa em madeira.

REFERÊNCIA	DESCRIÇÃO	CÓDIGO DE BARRAS	MASTER PACK	TABELA ACESSÓRIOS SEM IVA
DT4871-QZ	8x600mm	5035048014042	1	10,20 €
DT4872-QZ	10x600mm	5035048014059	1	11,59 €
DT4873-QZ	12x600mm	5035048014066	1	14,01 €
DT4874-QZ	16x600mm	5035048014073	1	17,10 €
DT4875-QZ	18x600mm	5035048014080	1	22,50 €
DT4876-QZ	20x600mm	5035048014097	1	25,92 €
DT4877-QZ	22x600mm	5035048014103	1	31,05 €

CARACTERÍSTICAS

- Haste mais resistente para maior durabilidade
- Arestas de corte chanfradas para uma furação mais rápida e limpa
- Ponto central fresado com precisão e design otimizado para uma penetração mais fácil no material e maior velocidade.

APLICAÇÕES

- Furação rápida em madeira.
- Ideal para madeira natural, aglomerados e outros materiais.
- Ideal para abertura de furos para dobradiças ou passagem de tubos.

REFERÊNCIA	DESCRIÇÃO	CÓDIGO DE BARRAS	MASTER PACK	TABELA ACESSÓRIOS SEM IVA
DT4772-QZ	26x152mm	5035048073056	1	4,80 €
DT4773-QZ	28x152mm	5035048073063	1	5,29 €
DT4774-QZ	30x152mm	5035048073070	1	5,63 €
DT4775-QZ	32x152mm	5035048073087	1	5,90 €
DT4776-QZ	35x152mm	5035048073094	1	6,34 €
DT4777-QZ	38x152mm	5035048073100	1	7,40 €
DT4778-QZ	40x152mm	5035048073117	1	7,45 €
DT4849-QZ	Extensión - 300mm	5035048058923	1	9,04 €

BROCAS HELICOIDAIS

Embalagem Individual

REFERÊNCIA	DESCRIÇÃO	CÓDIGO DE BARRAS	MASTER PACK	TABELA ACESSÓRIOS SEM IVA
DT4600-QZ	6x200mm	5011402385720	1	11,19 €
DT4602-QZ	8x200mm	5011402385737	1	11,53 €
DT4604-QZ	10x200mm	5011402385744	1	11,81 €
DT4606-QZ	12x200mm	5011402385751	1	12,75 €
DT4608-QZ	14x200mm	5011402385768	1	13,37 €
DT4610-QZ	16x200mm	5011402385775	1	14,60 €
DT4612-QZ	18x200mm	5011402385782	1	16,49 €
DT4614-QZ	20x200mm	5011402385799	1	18,44 €
DT4615-QZ	22x200mm	5011402385805	1	20,33 €
DT4616-QZ	24x200mm	5011402385812	1	22,84 €
DT4618-QZ	26x200mm	5011402385829	1	26,01 €
DT4620-QZ	30x200mm	5011402385843	1	36,15 €



CARACTERÍSTICAS

- Ponta guia com rosca para ajudar à precisão
- Cortantes laterais garantem furos limpos com menos aparas
- Espiral "Lewis" permite uma fácil remoção do material e uma furação rápida

APLICAÇÕES

- Abertura de furos limpos e precisos através de traves, vigas, portas

BROCAS COM TRÊS ARESTAS

Embalagem individual



A ponta de grande velocidade e as três pontas de corte garantem furos mais perfeitos e menor rotura, com uma excelente remoção das limbas. As brocas incluem três arestas de corte que permitem uma perfuração 6X mais rápida em comparação com as brocas achatadas de elevado desempenho da DEWALT.

REFERÊNCIA	DESCRIÇÃO	CÓDIGO DE BARRAS	MASTER PACK	TABELA ACESSÓRIOS SEM IVA
DT90239-QZ	13 x 152mm	5054905245344	1	8,67 €
DT90292-QZ	14 x 152mm	5054905248154	1	9,30 €
DT90240-QZ	16 x 152mm	5054905245351	1	9,92 €
DT90293-QZ	18 x 152mm	5054905248161	1	11,00 €
DT90241-QZ	20 x 152mm	5054905245368	1	12,53 €
DT90242-QZ	22 x 152mm	5054905245375	1	13,82 €
DT90243-QZ	25 x 152mm	5054905245382	1	15,53 €
DT90244-QZ	28 x 152mm	5054905245399	1	17,65 €
DT90245-QZ	32 x 152mm	5054905245405	1	24,55 €

BROCAS DE TCT PARA DOBRADIÇAS



CARACTERÍSTICAS

- Com pastilhas de carbono-tungstênio para que a base do furo fique plana.
- Hastes Hexagonais permite uma fácil fixação da broca à bucha.

APLICAÇÕES

- Abertura de caixas para dobradiças

REFERÊNCIA	DESCRIÇÃO	CÓDIGO DE BARRAS	MASTER PACK	TABELA ACESSÓRIOS SEM IVA
DT4541-QZ	Ø 26 mm	5011402386161	1	16,80 €
DT4543-QZ	Ø 35 mm	5011402386185	1	19,42 €

ACESSÓRIOS PARA BERBEQUINS

BUCHAS COM CHAVE

Embalagem Individual

	REFERÊNCIA	DESCRIÇÃO	CAPACIDADE DEL PORTABROCAS	CÓDIGO DE BARRAS	MASTER PACK	TABELA ACESSÓRIOS SIN IVA
	DT7012-QZ	Bucha de cremalheira 13mm 1/2" x 20 UNF	1.5-13 mm 1/2" x 20UNF	5011402371389	1	17,14 €

BUCHAS SEM CHAVE

Embalagem Individual

	REFERÊNCIA	DESCRIÇÃO	CAPACIDADE DA BUCHA	CÓDIGO DE BARRAS	MASTER PACK	TABELA ACESSÓRIOS SIN IVA
	DT7040-QZ	Bucha de aperto rápido 10mm 3/8" x 24 UNF, 2 mangas, plástico	10mm 3/8" x 24 UNF	5035048060209	1	18,18 €
	DT7002-QZ	Bucha de aperto rápido 13mm 1/2" x 20 UNF, 2 mangas, plástico	13 mm 1/2" x 20 UNF	5011402371365	1	29,19 €
	DT7043-QZ	Bucha de aperto rápido 13mm 1/2" x 20 UNF, 2 mangas, metal	13 mm 1/2" x 20 UNF	5035048060230	1	29,59 €
	DT7044-QZ	Bucha de aperto rápido 13mm 1/2" x 20 UNF, 2 mangas, metal com mordentes de carboneto	13mm 1/2" x 20 UNF	5035048060247	1	39,26 €
	DT7045-QZ	Bucha de aperto rápido 13mm 1/2" x 20 UNF, 1 manga, metal	13mm 1/2" x 20 UNF	5035048060254	1	29,59 €
	DT7046-QZ	Bucha de aperto rápido 13mm 1/2" x 20 UNF, 1 manga, metal com mordentes de carboneto	13mm 1/2" x 20 UNF	5035048060261	1	39,26 €
	DT7025-QZ	Bucha de aperto rápido 13mm 1/2" x 20 UNF, 2 mangas, plástico com mordentes de carboneto	13mm 1/2" x 20 UNF	5035048061718	1	26,20 €

BUCHAS ESPECIAIS

Embalagem Individual

	REFERÊNCIA	DESCRIÇÃO	CAPACIDADE DA BUCHA	CÓDIGO DE BARRAS	MASTER PACK	TABELA ACESSÓRIOS SIN IVA
	DT7005-QZ	Bucha com chave 13mm 1/2" x 20UNF + adaptador SDS-Plus	1.5-13 mm 1/2" x 20UNF	5035048060278	1	25,38 €
	DT7017-QZ	Bucha de substituição rápida plástica de 2 anéis para martelos 2 e 4 Kg (D25104K)	1.5 x 13 mm	5035048061695	1	33,40 €

ADAPTADOR SDS-PLUS®

REFERÊNCIA	DESCRIÇÃO	CÓDIGO DE BARRAS	MASTER PACK	TABELA ACESSÓRIOS SEM IVA
DT6830-QZ	Adaptador de SDS-Max a SDS-Plus	5011402378135	1	77,37 €
DT7021-QZ	Chave para bucha de 10 mm e 13 mm (S2)	5011402371396	1	5,79 €
DT7030-QZ	Adaptador SDS-Plus para bucha 1/2" x 20 UNF	5011402371419	1	18,14 €



CARACTERÍSTICAS

- Gama de adaptadores SDS-Plus de alta qualidade.

APLICAÇÕES

- Permite utilização de brocas de encadouro redondo em martelos SDS-Plus. Utilização apenas no modo sem percussão

MISTURADORES

CARACTERÍSTICAS

- Acessório para mistura.
- Versão M14 também disponível.



REFERÊNCIA	DESCRIÇÃO	CÓDIGO DE BARRAS	MASTER PACK	TABELA ACESSÓRIOS SEM IVA
DT4951-QZ	120x600mm HEX	5035048027219	1	36,71 €
DT4952-QZ	120x600mm M14	5035048011300	1	43,05 €



COROAS

COROAS BI-METAL

Embalagem Individual

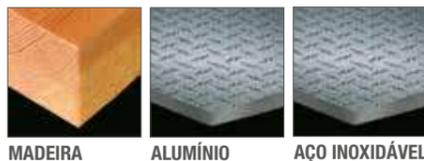

MADEIRA

ALUMÍNIO

AÇO INOXIDÁVEL

CARACTERÍSTICAS

- Coroas projetadas para utilização profissional nas aplicações standard.
- Dentes de passo variável, produzidas em aço rápido de grande dureza

APLICAÇÕES

- Ideal para abrir furos de grandes dimensões em aço inox, bronze, cobre, alumínio, madeira, plástico ou outros materiais compostos.

REFERÊNCIA	DESCRIÇÃO	CÓDIGO DE BARRAS	MASTER PACK	TABELA ACESSÓRIOS SEM IVA
DT83014-QZ	Ø 14mm	5035048090152	1	13,52 €
DT83016-QZ	Ø 16mm	5035048090169	1	13,52 €
DT83019-QZ	Ø 19mm	5035048090183	1	13,52 €
DT83020-QZ	Ø 20mm	5035048090190	1	13,52 €
DT83022-QZ	Ø 22mm	5035048090213	1	13,52 €
DT83025-QZ	Ø 25mm	5035048090237	1	14,32 €
DT83029-QZ	Ø 29mm	5035048090251	1	14,32 €
DT83032-QZ	Ø 32mm	5035048090275	1	15,38 €
DT83035-QZ	Ø 35mm	5035048090299	1	16,18 €
DT83038-QZ	Ø 38mm	5035048090312	1	16,18 €
DT83041-QZ	Ø 41mm	5035048090336	1	16,71 €
DT83044-QZ	Ø 44mm	5035048090350	1	17,77 €
DT83048-QZ	Ø 48mm	5035048090374	1	17,77 €
DT83051-QZ	Ø 51mm	5035048090381	1	18,88 €



REFERÊNCIA	DESCRIÇÃO	CÓDIGO DE BARRAS	MASTER PACK	TABELA ACESSÓRIOS SEM IVA
DT83054-QZ	Ø 54mm	5035048090404	1	18,88 €
DT83057-QZ	Ø 57mm	5035048090411	1	18,88 €
DT83060-QZ	Ø 60mm	5035048090428	1	22,22 €
DT83064-QZ	Ø 64mm	5035048090435	1	22,22 €
DT83067-QZ	Ø 67mm	5035048090459	1	22,22 €
DT83070-QZ	Ø 70mm	5035048090473	1	22,22 €
DT83073-QZ	Ø 73mm	5035048090480	1	22,22 €
DT83076-QZ	Ø 76mm	5035048090497	1	22,22 €
DT83079-QZ	Ø 79mm	5035048090503	1	22,22 €
DT83083-QZ	Ø 83mm	5035048090510	1	26,52 €
DT83086-QZ	Ø 86mm	5035048090527	1	26,52 €
DT83092-QZ	Ø 92mm	5035048090541	1	30,76 €
DT83102-QZ	Ø 102mm	5035048090572	1	38,93 €
DT83105-QZ	Ø 105mm	5035048090589	1	38,93 €
DT83108-QZ	Ø 108mm	5035048090596	1	38,93 €
DT83114-QZ	Ø 114mm	5035048090602	1	44,50 €
DT83121-QZ	Ø 121mm	5035048090619	1	44,50 €
DT83127-QZ	Ø 127mm	5035048090626	1	44,50 €
DT83140-QZ	Ø 140mm	5035048090633	1	50,07 €
DT83152-QZ	Ø 152mm	5035048090640	1	55,64 €

COROAS BI-METAL

Conjuntos

REFERÊNCIA	DESCRIÇÃO	CÓDIGO DE BARRAS	MASTER PACK	TABELA ACESSÓRIOS SEM IVA
DT83001-QZ	Conjunto de 13 peças de coroas bi-metal para uso geral	5035048090657	1	139,17 €
DT83003-QZ	Conjunto de 11 peças de coroas bi-metal para electricista	5035048090671	1	128,35 €



COROAS BI-METAL EXTREME®

Embalagem Individual

MAIOR INCLINAÇÃO DOS DENTES

- Corte mais rápido e mais agressivo

DESENHO MELHORADO DOS DENTES

- Maior durabilidade.

DENTES MAIS RESISTENTES

- Permitem fazer cortes mais rápidos.



CARACTERÍSTICAS

- Revestimento endurecido ToughCoat™ patenteado que reduz o aquecimento da coroa aumentando a sua vida útil

APLICAÇÕES

- Ideal para abrir furos de grandes dimensões em aço inox, bronze, cobre, alumínio, madeira, plástico ou outros materiais compostos.

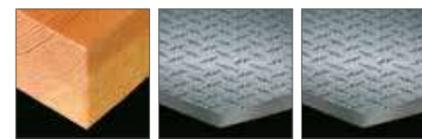

MADEIRA

ALUMÍNIO

AÇO INOXIDÁVEL

REFERÊNCIA	DESCRIÇÃO	CÓDIGO DE BARRAS	MASTER PACK	TABELA ACESSÓRIOS SEM IVA
DT8114L-QZ	14mm	5035048090985	1	14,85 €
DT8116L-QZ	16mm	5035048088739	1	14,85 €
DT8119L-QZ	19mm	5035048088746	1	14,85 €
DT8120L-QZ	20mm	5035048088753	1	14,85 €
DT8122L-QZ	22mm	5035048088777	1	14,85 €
DT8125L-QZ	25mm	5035048088791	1	15,91 €
DT8129L-QZ	29mm	5035048088814	1	15,91 €

COROAS BI-METAL EXTREME®

Conjuntos

REFERÊNCIA	DESCRIÇÃO	CÓDIGO DE BARRAS	MASTER PACK	TABELA ACESSÓRIOS SEM IVA
DT8273L-QZ	Conjunto de 11 peças de Coroas bi-metal EXTREME 2X	5035048089224	1	147,06 €



ACESSÓRIOS PARA COROAS DE CARBONETO



REFERÊNCIA	DESCRIÇÃO	CÓDIGO DE BARRAS	MASTER PACK	TABELA ACESSÓRIOS SEM IVA
DT8280-QZ	Broca piloto longa para coroa de carboneto	5035048012253	1	5,29 €
DT8281-QZ	Adaptador pequeno e broca para coroa de carboneto de 16 a 29mm de diâmetro	5035048012260	1	15,87 €
DT8282-QZ	Mandril grande e broca piloto para coroa de carboneto de 32 a 152mm de diâmetro	5035048012277	1	15,87 €
DT8284-QZ	Adaptador SDS plus para coroa de carboneto de 32mm a 152mm de diâmetro	5035048012291	1	20,94 €

CORONAS DE IMPACTO

REFERÊNCIA	DESCRIÇÃO	CÓDIGO DE BARRAS	MASTER PACK	TABELA ACESSÓRIOS SEM IVA
DT8253-QZ	Ø 19 mm	5035048079959	1	21,89 €
DT8254-QZ	Ø 22 mm	5035048079966	1	22,62 €
DT8255-QZ	Ø 25 mm	5035048079973	1	23,16 €
DT8256-QZ	Ø 29 mm	5035048079980	1	23,88 €
DT8257-QZ	Ø 32 mm	5035048079997	1	25,09 €
DT8258-QZ	Ø 35 mm	5035048080009	1	25,86 €



CARACTERÍSTICAS

- Design de dentes otimizado para mais velocidade de corte e mais furos por carga de bateria.
- Design de parede fina para uma ótima eficiência no corte de materiais finos.
- Haste Hexagonais para todas as aparafusadoras e chaves de impacto.
- Corpo de uma só peça.

APLICAÇÕES

- Ideal para furos em metais finos, plásticos e fibra de vidro.
- Para usar com todas as aparafusadoras e chaves de impacto

ADAPTADOR E ACESSÓRIOS PARA COROAS DE CARBONETO

REFERÊNCIA	DESCRIÇÃO	CÓDIGO DE BARRAS	MASTER PACK	TABELA ACESSÓRIOS SEM IVA
DT8286-QZ	Adaptador EXTREME DEWALT® mudança rápida de pequena dimensão para coroa de carboneto (sem pinos) 14mm - 30mm de diâmetro	5035048073377	1	28,14 €
DT8288-QZ	Adaptador EXTREME DEWALT® mudança rápida de grande dimensão para coroa de carboneto de 32mm - 210mm de diâmetro	5035048073391	1	18,55 €
DT8101-QZ	Adaptador para coroas de 14 a 29mm. Para usar com berbequins de 10mm	5011402370474	1	18,44 €
DT8102-QZ	Adaptador de mudança rápida para coroas de 32 a 210mm. Para usar com berbequins de 13mm para brocas de 32 a 152mm	5011402370481	1	22,84 €
DT8108-QZ	Adaptador de mudança rápida com encabadoiro SDS-plus para coroas de 32-210mm de diâmetro	5035048061329	1	21,51 €
DT8109-QZ	Broca piloto Ø 6.35mm para coroas	5035048093467	1	6,24 €



ACESSÓRIOS PARA APARAFUSAR

PONTAS TORSION

CARACTERÍSTICAS

- Pontas de aparafusar profissionais de alta qualidade incluindo Torsão e Extreme DEWALT®
- A zona flexível de torsão absorve os picos de torque, reduzindo as quebras.
- Todas as pontas de aparafusar são fornecidas em embalagens de plástico reutilizáveis.

POZIDRIV 25 mm

REFERÊNCIA	DESCRIÇÃO	U.E	CÓDIGO DE BARRAS	MASTER PACK	TABELA ACESSÓRIOS SEM IVA
DT7211-QZ	Pz1	5	5035048012505	1	4,68 €
DT7212-QZ	Pz2	5	5035048012529	1	4,68 €
DT7218-QZ	Pz2	20	5035048012536	1	15,71 €
DT7213-QZ	Pz3	5	5035048012543	1	4,68 €

POZIDRIV 50 mm

REFERÊNCIA	DESCRIÇÃO	U.E	CÓDIGO DE BARRAS	MASTER PACK	TABELA ACESSÓRIOS SEM IVA
DT7225-QZ	Pz1	5	5035048013083	1	11,69 €
DT7226-QZ	Pz2	5	5035048013090	1	11,69 €
DT7227-QZ	Pz3	5	5035048013106	1	11,69 €

QUADRADAS 25 mm

REFERÊNCIA	DESCRIÇÃO	U.E	CÓDIGO DE BARRAS	MASTER PACK	TABELA ACESSÓRIOS SEM IVA
DT7170-QZ	No.1	5	5035048013564	1	9,04 €
DT7171-QZ	No.2	5	5035048013571	1	9,04 €

PONTAS DE APARAFUSAR PARA PAINEL DE GESSO

REFERÊNCIA	DESCRIÇÃO	CÓDIGO DE BARRAS	MASTER PACK	TABELA ACESSÓRIOS SEM IVA
DT7520-QZ	Porta pontas magnético para Aparafusador de painel de Gesso DCF620	5035048092521	1	10,45 €
DT7205-QZ	Ponta 153mm para painel de gesso PR2	5035048091777	1	6,25 €
DT7206-QZ	5 Pontas 153mm para painel de gesso PR2	5035048091784	1	20,96 €
DT20425-QZ	5 Pontas PH2 de 156mm para painel Gesso	5054905279219	5	15,00 €

CHAVE DE CAIXA HEXAGONAL MAGNÉTICA

REFERÊNCIA	DESCRIÇÃO	U.E	CÓDIGO DE BARRAS	MASTER PACK	TABELA ACESSÓRIOS SEM IVA
DT7415-QZ	6x50mm	1	5035048061473	1	3,26 €
DT7401-QZ	7x50mm	1	5011402371181	1	3,26 €
DT7462-QZ	8x35mm	1	5054905276751	1	3,31 €
DT7402-QZ	8x50mm	1	5011402371198	1	3,31 €
DT7463-QZ	10x35mm	1	5054905276768	1	3,31 €
DT7403-QZ	10x50mm	1	5011402371204	1	3,31 €

PHILLIPS 25 mm

REFERÊNCIA	DESCRIÇÃO	U.E	CÓDIGO DE BARRAS	MASTER PACK	TABELA ACESSÓRIOS SEM IVA
DT7231-QZ	Ph1	5	5035048012581	1	4,68 €
DT7232-QZ	Ph2	5	5035048012604	1	4,68 €
DT7238-QZ	Ph2	20	5035048012611	1	15,71 €
DT7233-QZ	Ph3	5	5035048012628	1	4,68 €

PHILLIPS 50 mm

REFERÊNCIA	DESCRIÇÃO	U.E	CÓDIGO DE BARRAS	MASTER PACK	TABELA ACESSÓRIOS SEM IVA
DT7245-QZ	Ph1	5	5035048013113	1	11,20 €
DT7246-QZ	Ph2	5	5035048013120	1	11,20 €

TORX 25 mm

REFERÊNCIA	DESCRIÇÃO	U.E	CÓDIGO DE BARRAS	MASTER PACK	TABELA ACESSÓRIOS SEM IVA
DT7253-QZ	T10	5	5035048012727	1	9,16 €
DT7254-QZ	T15	5	5035048012734	1	9,16 €
DT7265-QZ	T15	20	5035048012741	1	30,17 €
DT7255-QZ	T20	5	5035048012758	1	9,16 €
DT7266-QZ	T20	20	5035048012765	1	30,17 €
DT7256-QZ	T25	5	5035048012789	1	9,16 €
DT7267-QZ	T25	20	5035048012796	1	30,17 €
DT7258-QZ	T30	5	5035048012826	1	9,16 €
DT7268-QZ	T30	20	5035048012833	1	30,17 €
DT7259-QZ	T40	5	5035048012857	1	9,16 €

TORX 70 mm

REFERÊNCIA	DESCRIÇÃO	U.E	CÓDIGO DE BARRAS	MASTER PACK	TABELA ACESSÓRIOS SEM IVA
DT7291-QZ	T15	5	5035048013199	1	17,59 €
DT7292-QZ	T20	5	5035048013205	1	17,65 €
DT7293-QZ	T25	5	5035048013212	1	21,51 €
DT7296-QZ	T40	5	5035048013243	1	17,76 €

PONTAS ESPECIAIS 110 mm

REFERÊNCIA	DESCRIÇÃO	U.E	CÓDIGO DE BARRAS	MASTER PACK	TABELA ACESSÓRIOS SEM IVA
DT7203-QZ	Pz2	5	5035048013250	1	37,67 €
DT7204-QZ	Ph2	5	5035048013267	1	37,67 €

REFERÊNCIA	DESCRIÇÃO	U.E	CÓDIGO DE BARRAS	MASTER PACK	TABELA ACESSÓRIOS SEM IVA
DT7423-QZ	11x50mm	1	5035048077597	1	4,80 €
DT7464-QZ	13x35mm	1	5054905276775	1	3,31 €
DT7404-QZ	13x50mm	1	5011402371211	1	3,31 €



CABEÇA SEXTAVADA REMOVÍVEL
Resolve as frustrações do utilizador final, ao permitir a remoção mais fácil de aparas de metal de maneira fácil e rápida.



CHAVE DE CAIXA HEXAGONAL MAGNÉTICA DE LIMPEZA FÁCIL



REFERÊNCIA	DESCRIÇÃO	U.E	CÓDIGO DE BARRAS	MASTER PACK	TABELA ACESSÓRIOS SEM IVA
DT7465-QZ	Ø 8mm	1	5054905276782	1	6,18 €
DT7466-QZ	Ø 10mm	1	5054905276799	1	6,70 €
DT7467-QZ	Ø 13mm	1	5054905276805	1	6,93 €
DT7460-QZ	Ø 8/10/13mm	3	5035048085776	1	20,00 €

PONTAS EXTREME® FLEXTORQ

CARACTERÍSTICAS

- Encaixe Hex de alta durabilidade, desenhado para encaixar em todas as chaves de impacto
- Corpo totalmente Hex desenhado para aumentar força e vida
- Ponta otimizada, reduz o resvalar
- Corpo com tratamento de calor aumenta a durabilidade



TORX

REFERÊNCIA	TAMAÑO	COMPRI-MENTO	U.E	CÓDIGO DE BARRAS	MASTER PACK	TABELA ACESSÓRIOS SEM IVA
DT7379T-QZ	T10	25 mm	5	5035048089231	1	5,62 €
DT7380T-QZ	T15	25 mm	5	5035048089248	1	5,62 €
DT7381T-QZ	T20	25 mm	5	5035048089255	1	5,62 €
DT7382T-QZ	T25	25 mm	5	5035048089262	1	5,62 €
DT7383T-QZ	T27	25 mm	5	5035048089279	1	5,62 €
DT7384T-QZ	T30	25 mm	5	5035048089286	1	5,62 €
DT7373-QZ*	T40	25 mm	5	5035048090695	1	4,49 €
DT7393T-QZ	T10	50 mm	5	5035048089361	1	6,76 €
DT7394T-QZ	T15	50 mm	5	5035048089378	1	6,76 €
DT7395T-QZ	T20	50 mm	5	5035048089385	1	6,76 €
DT7396T-QZ	T25	50 mm	5	5035048089392	1	6,76 €
DT7397T-QZ	T27	50 mm	5	5035048089408	1	6,76 €
DT7398T-QZ	T30	50 mm	5	5035048089415	1	6,76 €
DT7399T-QZ	T40	50 mm	5	5035048089422	1	6,76 €

*No tiene zona de torsión



ADAPTADORES

REFERÊNCIA	DESCRIÇÃO	CÓDIGO DE BARRAS	MASTER PACK	TABELA ACESSÓRIOS SEM IVA
DT7500-QZ	Adaptador magnético de 60 mm de comprimento	5011402371310	1	3,80 €
DT7515-QZ	Conector rápido de 60 mm de comprimento	5035048013274	1	16,20 €
DT7701-QZ	Guia telescópica 9,5mm	5035048031995	1	6,84 €
DT7702-QZ	Guia telescópica 12mm	5035048032008	1	7,72 €
DT7524-QZ	Adaptador de pontas de impacto com bloqueio rápido	5054905255664	1	8,70 €
DT7525-QZ	Adaptador de pontas de impacto com zona extensível	5054905255671	1	6,50 €
DT7522-QZ	Adaptador de pontas com zona FlexTorq com bloqueio rápido	5035048513668	1	11,00 €
DT7523-QZ	Adaptador de pontas extensível com zona FlexTorq	5035048513712	1	9,50 €

ADAPTADORES EXTREME® IMPACT™



REFERÊNCIA	DESCRIÇÃO	CÓDIGO DE BARRAS	MASTER PACK	TABELA ACESSÓRIOS SEM IVA
DT7508-QZ	Adaptador para chaves de caixa de impacto de 1/2" a 1/4"	5035048082034	1	10,92 €
DT7513T-QZ	Adaptador de impacto com embraiagem com ponta Torção Ph2 25mm	5035048089804	1	33,04 €
DT7512-QZ	Adaptador quadrado de 1/4" hexagonal a 1/2"	5035048083055	1	18,04 €

SISTEMA DEWALT "FLIP & DRIVE"

Conjunto completo para furar e aparafusar com escareadores, pontas piloto e pontas de aparafusar.

REFERÊNCIA	DESCRIÇÃO	CÓDIGO DE BARRAS	MASTER PACK	TABELA ACESSÓRIOS SEM IVA
DT7600-XJ	Comprimento completo Nº 6 (3mm)	5035048052365	1	28,35 €
DT7601-XJ	Comprimento completo Nº 8 (4mm)	5035048052372	1	28,35 €
DT7602-XJ	Comprimento completo Nº 10 (5mm)	5035048052389	1	28,35 €
DT7603-XJ	Comprimento completo Nº 12 (6mm)	5035048052396	1	28,35 €

SISTEMA DEWALT "FLIP & DRIVE"

Conjuntos

REFERÊNCIA	DESCRIÇÃO	CÓDIGO DE BARRAS	MASTER PACK	TABELA ACESSÓRIOS SEM IVA
DT7612-XJ	Adaptador quadrado de 1/4" Hexagonais a 1/2"	5035048031810	1	70,59 €

BROCAS PILOTO E ESCAREADOR

REFERÊNCIA	DESCRIÇÃO	U.E	CÓDIGO DE BARRAS	MASTER PACK	TABELA ACESSÓRIOS SEM IVA
DT7604-XJ	Broca piloto e escareador Nº 6	1	5035048052402	1	5,96 €
DT7605-XJ	Broca piloto e escareador Nº 8	1	5035048052419	1	5,96 €
DT7606-XJ	Broca piloto e escareador Nº 10	1	5035048031759	1	5,96 €
DT7607-XJ	Broca piloto e escareador Nº 12	1	5035048031766	1	5,96 €
DT7608-XJ	Broca Piloto Nº6	3	5035048031773	1	6,23 €
DT7609-XJ	Broca Piloto Nº8	3	5035048031780	1	6,23 €
DT7610-XJ	Broca Piloto Nº10	3	5035048031797	1	6,23 €

CHAVE DE IMPACTO DE 1/2"

CHAVE DE CAIXA DE IMPACTO - PADRÃO

CARACTERÍSTICAS

- Padrão convexo de 6 pontos para maior durabilidade

APLICAÇÕES

- Chaves de impacto pneumáticas e de bateria.

REFERÊNCIA	DESCRIÇÃO	CÓDIGO DE BARRAS	MASTER PACK	TABELA ACESSÓRIOS SEM IVA
DT7530-QZ	Ø 12mm	5035048543160	1	3,14 €
DT7532-QZ	Ø 14mm	5035048543184	1	3,24 €
DT7533-QZ	Ø 15mm	5035048543191	1	3,24 €
DT7535-QZ	Ø 17mm	5035048543238	1	3,55 €
DT7536-QZ	Ø 18mm	5035048543245	1	3,81 €
DT7537-QZ	Ø 19mm	5035048543269	1	3,81 €
DT7538-QZ	Ø 20mm	5035048543276	1	4,38 €
DT7540-QZ	Ø 22mm	5035048543313	1	5,66 €
DT7541-QZ	Ø 24mm	5035048543320	1	6,69 €



- 1 Adaptador de fácil utilização.
- 2 Suporte de posicionamento
- 3 Pontas piloto
- 4 Pontas para aparafusar.
- 5 Ferramenta auxiliar de perfuração

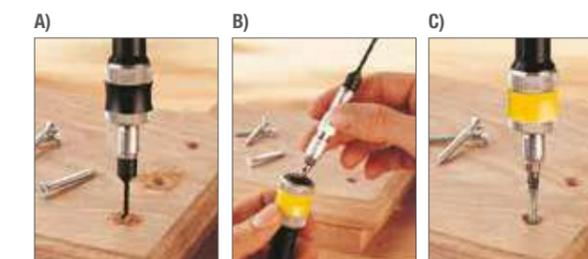

- A) Perfuração sem esforço.
- B) Rápida e fácil conexão entre perfuração e aparafusar.
- C) Aparafusar na mesma ação.



CHAVE DE CAIXA DE IMPACTO - PROFUNDO

REFERÊNCIA	DESCRIÇÃO	CÓDIGO DE BARRAS	MASTER PACK	TABELA ACESSÓRIOS SEM IVA
DT7546-QZ	Ø 12mm	5035048543344	1	6,08 €
DT7548-QZ	Ø 14mm	5035048543368	1	6,08 €
DT7549-QZ	Ø 15mm	5035048543375	1	6,38 €
DT7551-QZ	Ø 17mm	5035048543399	1	6,90 €
DT7552-QZ	Ø 18mm	5035048543405	1	7,41 €
DT7553-QZ	Ø 19mm	5035048543412	1	7,41 €
DT7554-QZ	Ø 20mm	5035048543429	1	7,52 €
DT7556-QZ	Ø 22mm	5035048543443	1	7,62 €
DT7557-QZ	Ø 24mm	5035048543450	1	7,83 €

LÂMINAS PARA SERRAS CIRCULARES



LÂMINAS PARA CONSTRUÇÃO

Serras circulares portáteis

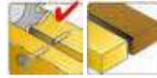

CARACTERÍSTICAS

- Ângulos de corte fresados com precisão para uma aresta de corte afiada e um corte mais rápido.
- Pastilha extra robusta "k20" e um apoio com design especial para maior durabilidade.
- Base fina em metal duro para uma qualidade profissional.

APLICAÇÕES

- Veja as descrições individuais para conhecer o encaixe nas serras, o tipo de material a que se destinam e o acabamento final resultante.

REFERÊNCIA	DESCRIÇÃO Diâmetro / Furo Dentes (mm)	TIPO DENTE	ÂNGULO	ESPESSURA mm	CÓDIGO DE BARRAS	M. PACK	TABELA ACESSÓRIOS SEM IVA
DT1930-QZ	150x20x 24D	ATB	10°	2.4 mm	5035048095478	1	13,40 €
DT1931-QZ	160x20x 18D	ATB	20°	2.4 mm	5035048095485	1	14,83 €
DT1932-QZ	160x20x 30D	ATB	10°	2.4 mm	5035048095492	1	16,99 €
DT1933-QZ	165x20x 18D	ATB	20°	2.4 mm	5035048095508	1	16,99 €
DT1936-QZ	165x30x 18D	ATB	20°	2.4 mm	5035048095539	1	17,87 €
DT1938-QZ	184x16x 18D	ATB	20°	2.6 mm	5035048095553	1	20,92 €
DT1940-QZ	184x16x 30D	ATB	10°	2.6 mm	5035048095577	1	21,93 €
DT1941-QZ	184x30x 18D	ATB	20°	2.6 mm	5035048095584	1	20,39 €
DT1942-QZ	184x30x 30D	ATB	10°	2.6 mm	5035048095591	1	21,44 €
DT1943-QZ	190x30x 18D	ATB	20°	2.6 mm	5035048095607	1	22,45 €
DT1945-QZ	190x30x 40D	ATB	10°	2.6 mm	5035048095621	1	22,94 €
DT1946-QZ	136x30x 16D	ATB	20°	2.6 mm	5035048095638	1	20,85 €
DT1954-QZ	235x30x 24D	ATB	20°	2.6 mm	5035048095713	1	21,83 €
DT1955-QZ	235x30x 40D	ATB	10°	2.6 mm	5035048095720	1	27,10 €

EXTREME®

LÂMINAS EXTREME® WORKSHOP

Serras circulares portáteis

CARACTERÍSTICAS

- Excelente acabamento com ranhuras de expansão cortadas que reduz a vibração e o ruído.

- Corte preciso e constante

APLICAÇÕES

- Ideal para corte preciso com acabamento de alta qualidade em madeiras duras e macias, madeira compensada, laminados, aglomerados e plástico



ACABAMENTO FINO E CORTE TRANSVERSAL

- Para cortes de qualidade em aglomerados, madeiras macias e duras

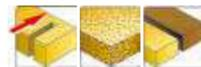

REFERÊNCIA	DESCRIÇÃO Diâmetro / Furo Dentes (mm)	TIPO DENTE	ÂNGULO	ESPESSURA mm	CÓDIGO DE BARRAS	M. PACK	TABELA ACESSÓRIOS SEM IVA
DT4064-QZ	190 x 30 x 40D	ATB	10°	2.6 mm	5035048057056	1	66,41 €
DT4067-QZ	235 x 30 x 40D	ATB	10°	3.2 mm	5035048057087	1	79,96 €



APLICAÇÕES GERAIS

- Para todas as aplicações de corte transversal e longitudinal em madeira, aglomerados, laminados e aglomerados de partículas.

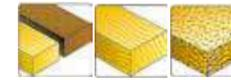

REFERÊNCIA	DESCRIÇÃO Diâmetro / Furo Dentes (mm)	TIPO DENTE	ÂNGULO	ESPESSURA mm	CÓDIGO DE BARRAS	M. PACK	TABELA ACESSÓRIOS SEM IVA
DT4033-QZ	190 x 30 x 28D	ATB	10°	2.6 mm	5035048056851	1	57,82 €
DT4036-QZ	235 x 30 x 28D	ATB	25°	3.2 mm	5035048056882	1	72,57 €

- Ideal para corte de precisão

DT4036-QZ



DT1090-QZ



REFERÊNCIA	DESCRIÇÃO Diâmetro / Furo Dentes (mm)	TIPO DENTE	ÂNGULO	ESPESSURA mm	CÓDIGO DE BARRAS	M. PACK	TABELA ACESSÓRIOS SEM IVA
DT1090-QZ*	165 x 20 x 48D	ATB	5°	2.2 mm	5035048066416	1	95,43 €
DT4057-QZ*	165 x 20 x 36D	ATB	10°	2.6 mm	5035048056981	1	56,58 €
DT4026-QZ	165 x 20 x 24D	ATB	25°	2.6 mm	5035048056783	1	47,30 €
DT4087-QZ	165 x 20 x 48D	TCG	-5°	2.6 mm	5035048057186	1	77,93 €
DT4063-QZ	184 x 16 x 48D	ATB	10°	2.6 mm	5035048057049	1	61,30 €

- * Para ferramentas com fio

ACABAMENTO FINO

- Geometria do dente do tipo TCG, número elevado de dentes e ângulos de ataque trabalhados para um corte com excelente qualidade de acabamento



REFERÊNCIA	DESCRIÇÃO Diâmetro / Furo Dentes (mm)	TIPO DENTE	ÂNGULO	ESPESSURA mm	CÓDIGO DE BARRAS	M. PACK	TABELA ACESSÓRIOS SEM IVA
DT4092-QZ	184 x 16 x 48D	TCG	-5°	2.6 mm	5035048057230	1	77,18 €
DT4094-QZ	190 x 30 x 48D	TCG	-5°	2.6 mm	5035048057254	1	80,51 €
DT4097-QZ	235 x 30 x 56D	TCG	-5°	3.2 mm	5035048057285	1	95,43 €

DT4094-QZ

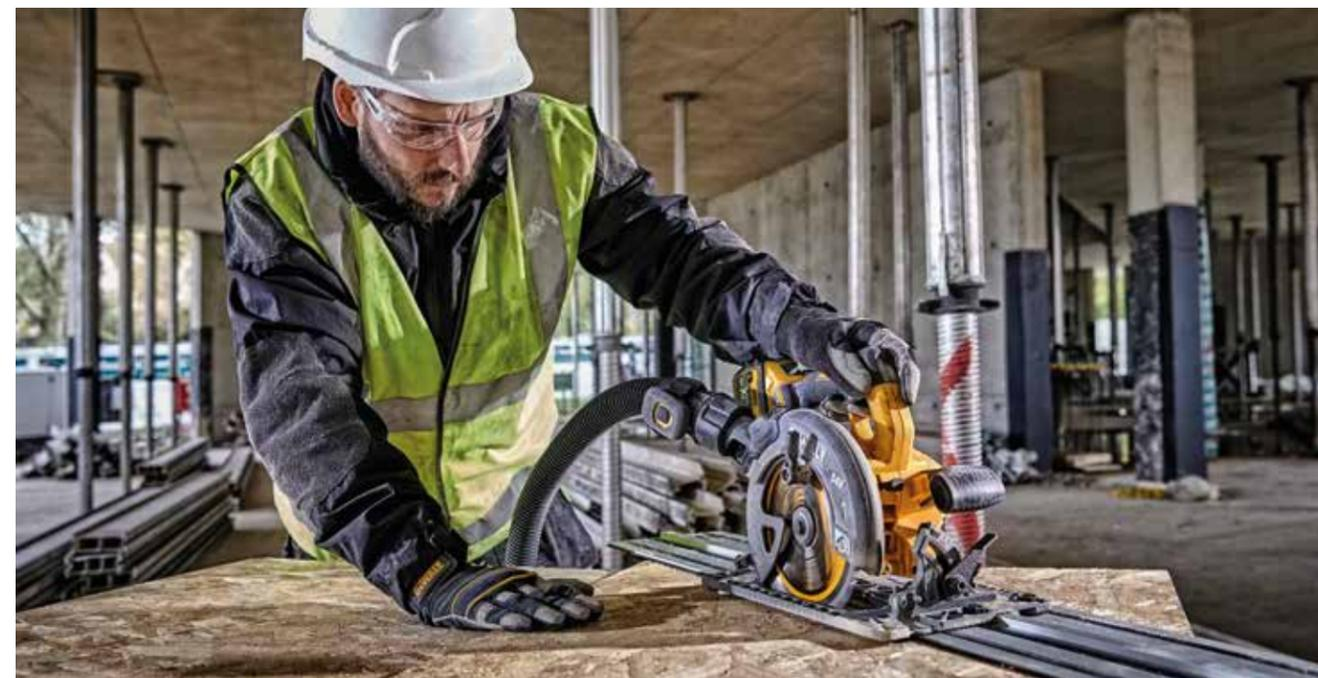

LÂMINAS XR EXTREME® RUNTIME™

Serras circulares portáteis

REFERÊNCIA	DESCRIÇÃO Diâmetro / Furo Dentes (mm)	TIPO DENTE	ÂNGULO	ESPESSURA mm	CÓDIGO DE BARRAS	M. PACK	TABELA ACESSÓRIOS SEM IVA
DT99560-QZ	165 x 20 x 24D	ATB	10°	1.76 mm	5035048542163	1	23,58 €
DT99561-QZ	165 x 20 x 42D	ATB	10°	1.76 mm	5035048542170	1	29,66 €
DT99562-QZ	190 x 30 x 24D	ATB	25°	1.55 mm	5035048542194	1	24,30 €
DT99563-QZ	190 x 30 x 36D	ATB	25°	1.55 mm	5035048542224	1	30,89 €
DT99564-QZ	190 x 30 x 60D	ATB	25°	2.6 mm	5035048542231	25	37,90 €

PARA AÇO

Serra circular portáteis

REFERÊNCIA	DESCRIÇÃO Diâmetro / Furo Dentes (mm)	TIPO DENTE	ÂNGULO	ESPESSURA mm	CÓDIGO DE BARRAS	M. PACK	TABELA ACESSÓRIOS SEM IVA
DT1923-QZ	140 x 20 x 30D	TCG	1.5°	1.00 mm	5035048093412	1	64,86 €

PARA ALUMÍNIO

Serra circular portáteis

REFERÊNCIA	DESCRIÇÃO Diâmetro / Furo Dentes (mm)	TIPO DENTE	ÂNGULO	ESPESSURA mm	CÓDIGO DE BARRAS	MASTER PACK	TABELA ACESSÓRIOS SEM IVA
DT1911-QZ	165 x 20 x 36D	FT	3°	1.49 mm	5035048093290	1	73,00 €
DT1914-QZ	216 x 30 x 48D	TCG	-5°	2.60 mm	5035048093320	1	97,27 €

LÂMINAS PARA CONSTRUÇÃO

Serra circular estacionária

- Ângulos de corte fresados com precisão para uma aresta de corte afiada e um corte mais rápido.
- Pastilha extra robusta "k20" e um apoio com design especial para maior durabilidade.
- Base fina em metal duro para uma qualidade profissional.

DT1959-QZ



REFERÊNCIA	DESCRIÇÃO Diâmetro / Furo Dentes (mm)	TIPO DENTE	ÂNGULO	ESPESSURA mm	CÓDIGO DE BARRAS	M. PACK	TABELA ACESSÓRIOS SEM IVA
DT20420-QZ	115x9.5 24D	ATB	-5°	2.6	5054905255992	1	9,50 €
DT1952-QZ	216x30 24D	ATB	-5°	2.6	5035048095690	1	18,97 €
DT1953-QZ	216x30 40D	ATB	-5°	2.6	5035048095706	1	19,35 €
DT1956-QZ	250x30 24D	ATB	10°	3.0	5035048095737	1	27,29 €
DT1957-QZ	250x30 48D	ATB	10°	3.0	5035048095744	1	29,87 €
DT1958-QZ	305x30 24D	ATB	-5°	3.0	5035048095751	1	33,47 €
DT1959-QZ	305x30 48D	ATB	10°	3.0	5035048095768	1	36,04 €
DT1960-QZ	305x30 60D	ATB	-5°	3.0	5035048095775	1	38,10 €
DT1961-QZ	315x30 24D	ATB	20°	3.2	5035048095782	1	40,16 €

LÂMINAS EXTREME® WORKSHOP

Serra circular estacionária

CARACTERÍSTICAS

- Os dentes permanecem afiados durante mais tempo graças à utilização de pastilhas produzidas em carbono micro-granulado.
- Acabamento excepcional de superfícies cortadas devido às ranhuras anti-vibração.
- Excelente encaixe na flange graças ao excelente acabamento e a baixa tolerância imposta ao furo central da lâmina.



EXTREME



PARA USO EM SERRAS DE BRAÇO RADIAL



REFERÊNCIA	DESCRIÇÃO Diâmetro / Furo Dentes (mm)	TIPO DENTE	ÂNGULO	ESPESSURA mm	CÓDIGO DE BARRAS	M. PACK	TABELA ACESSÓRIOS SEM IVA
DT4202-QZ	250 x 30 x 24D	FT	10°	2.8 mm	5035048057322	1	81,23 €
DT4301-QZ	250 x 30 x 24D	FT	10°	3.0 mm	5035048057766	1	90,12 €
DT4305-QZ	350 x 30 x 36D	FT	10°	3.0 mm	5035048057803	1	122,76 €

CORTES GERAIS

- Indicadas para o corte de madeira, MDF e aglomerados. Veja as descrições individuais para conhecer mais detalhes
- Todas as lâminas possuem limitador de profundidade de corte
- Design do dente do tipo FT garante um corte rápido e preciso"



REFERÊNCIA	DESCRIÇÃO Diâmetro / Furo Dentes (mm)	TIPO DENTE	ÂNGULO	ESPESSURA mm	CÓDIGO DE BARRAS	M. PACK	TABELA ACESSÓRIOS SEM IVA
DT4310-QZ	216 x 30 x 24D	ATB	-5°	2.6 mm	5035048057827	1	73,11 €
DT4320-QZ	216 x 30 x 48D	ATB	-5°	2.6 mm	5035048057902	1	79,41 €
DT4226-QZ	250 x 30 x 30D	ATB	20°	3.0 mm	5035048057476	1	80,51 €
DT4321-QZ	250 x 30 x 30D	ATB	10°	3.0 mm	5035048057919	1	79,50 €
DT4322-QZ	250 x 30 x 40D	ATB	20°	3.0 mm	5035048057926	1	96,19 €
DT4330-QZ	305 x 30 x 36D	ATB	-5°	3.0 mm	5035048058008	1	97,88 €

FT: Dente Direito / ATB: Dente Alternado / TCG: Dente Alternado Direito
HDF: Dente Alternado Convexo

CORTE DE QUALIDADE

Maior durabilidade em materiais mais rijos, tais como madeiras tropicais e mdf, graças ao poder anti-corrosivo das pastilhas. Rápido em madeiras naturais macias e duras.

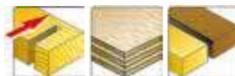

REFERÊNCIA	DESCRIÇÃO Diâmetro / Furo Dentes (mm)	TIPO DENTE	ÂNGULO	ESPESSURA mm	CÓDIGO DE BARRAS	M. PACK	TABELA ACESSÓRIOS SEM IVA
DT4350-QZ	216 x 30 x 60D	ATB	-5°	2.6 mm	5035048058107	1	98,62 €
DT4370-QZ	216 x 30 x 60D	TCG	-5°	2.6 mm	5035048058220	1	88,50 €
DT4351-QZ	250 x 30 x 60D	ATB	10°	3.0 mm	5035048058114	1	112,81 €
DT4352-QZ	250 x 30 x 60D	TCG	-5°	3.0 mm	5035048058121	1	99,27 €
DT4353-QZ	250 x 30 x 80D	ATB	10°	3.0 mm	5035048058138	1	130,34 €
DT4324-QZ	260 x 30 x 48D	ATB	10°	2.6 mm	5035048057940	1	104,93 €
DT4260-QZ	305 x 30 x 60D	ATB	-5°	2.6 mm	5035048057629	1	107,31 €
DT4331-QZ	305 x 30 x 60D	ATB	-5°	3.0 mm	5035048058015	1	109,99 €
DT4283-QZ	305 x 30 x 80D	ATB	-5°	2.6 mm	5035048057674	1	129,29 €

CORTES RÁPIDOS

- Lâminas desenhadas para o corte longitudinal rápido de madeiras naturais macias e duras.



REFERÊNCIA	DESCRIÇÃO Diâmetro / Furo Dentes (mm)	TIPO DENTE	ÂNGULO	ESPESSURA mm	CÓDIGO DE BARRAS	M. PACK	TABELA ACESSÓRIOS SEM IVA
DT4311-QZ	250 x 30 x 24D	FT	10°	3.0 mm	5035048057834	1	73,11 €

PARA CORTE EM MADEIRA

- Excepcional acabamento das superfícies cortadas devido às ranhuras anti-vibração.
- Maior durabilidade em materiais mais rijos, tais como madeiras tropicais e mdf, graças ao poder anti-corrosivo das pastilhas.



REFERÊNCIA	DESCRIÇÃO Diâmetro / Furo Dentes (mm)	TIPO DENTE	ÂNGULO	ESPESSURA mm	CÓDIGO DE BARRAS	M. PACK	TABELA ACESSÓRIOS SEM IVA
DT4286-QZ	216 x 30 x 80D	TCG	-5°	2.6	5035048057704	1	99,62 €
DT4287-QZ	250 x 30 x 80D	TCG	-5°	3.0	5035048057711	1	122,10 €
DT4280-QZ	260 x 30 x 80D	TCG	-5°	2.6	5035048057643	1	117,93 €
DT4282-QZ	250 x 30 x 96D	TCG	-5°	3.0	5035048057667	1	138,03 €
DT4281-QZ	300 x 30 x 80D	TCG	-5°	3.0	5035048057650	1	129,15 €
DT4288-QZ	305 x 30 x 80D	TCG	-5°	3.0	5035048057728	1	129,15 €
DT4290-QZ	305 x 30 x 96D	TCG	-5°	3.0	5035048057742	1	145,23 €
DT4291-QZ	350 x 30 x 96D	TCG	-5°	3.0	5035048057759	1	167,41 €

LÂMINAS XR EXTREME® RUNTIMETM

Serra circular estacionária



REFERÊNCIA	DESCRIÇÃO Diâmetro / Furo/ Dentes (mm)	TIPO DENTE	ÂNGULO	ESPESSURA mm	CÓDIGO DE BARRAS	M. PACK	TABELA ACESSÓRIOS SEM IVA
DT99565-QZ	210x30 24D	ATB	20°	1.8	5035048542255	1	67,97 €
DT99567-QZ	210x30 60D	ATB	20°	1.8	5035048542286	1	85,98 €
DT99568-QZ	216x30 24D	ATB	7°	2.16	5035048542293	1	85,33 €
DT99570-QZ	216x30 60D	ATB	7°	2.16	5035048542316	1	115,11 €
DT99571-QZ	250x30 24D	ATB	7°	2.16	5035048542323	1	93,97 €
DT99574-QZ	305x30 42D	ATB	7°	2.16	5035048542361	1	117,40 €
DT99576-QZ	305x30 78D	ATB	7°	2.16	5035048542385	1	150,12 €

LÂMINAS PARA SERRA CIRCULAR ESTACIONÁRIA

DCS365



REFERÊNCIA	DESCRIÇÃO Diâmetro / Furo/ Dentes (mm)	TIPO DENTE	ÂNGULO	ESPESSURA mm	CÓDIGO DE BARRAS	M. PACK	TABELA ACESSÓRIOS SEM IVA
DT1668-QZ	184 x 16 x 40D	ATB	7°	1.65	5035048537039	1	23,69 €

LÂMINAS PARA CORTE MULTI-MATERIAL

CARACTERÍSTICAS

- Ranhuras anti-vibração que melhoram o acabamento de corte e reduz a ressonância

APLICAÇÕES

- Lâmina projetada para cortar materiais abrasivos como fibrocimento ou laminado.
- Ideal também para superfícies laminadas, madeiras duras e macias, MDF, madeira compensada e placas.



REFERÊNCIA	DESCRIÇÃO Diâmetro / Furo/ Dentes (mm)	ESPESSURA mm	U.E.	CÓDIGO DE BARRAS	M. PACK	TABELA ACESSÓRIOS SEM IVA
DT20421-QZ	115 x 9.5 x 4D	1.6	1	5054905256005	1	48,00 €
DT1471-QZ	165 x 20 x 4D	1.8	1	5035048540923	1	56,64 €
DT1472-QZ	190 x 30 x 4D	1.8	1	5035048540930	1	61,79 €
DT1473-QZ	216 x 30 x 8D	2.0	1	5035048540947	1	113,28 €
DT1474-QZ	250 x 30 x 12D	2.2	1	5035048540954	1	195,67 €
DT1475-QZ	305 x 30 x 16D	2.4	1	5035048540961	1	257,46 €

PARA METAL

Serra circular estacionária

REFERÊNCIA	DESCRIÇÃO Diâmetro / Furo/ Dentes (mm)	TIPO DENTE	ÂNGULO	ESPESSURA mm	CÓDIGO DE BARRAS	M. PACK	TABELA ACESSÓRIOS SEM IVA
DT1926-QZ	355x25,4 66D	TCG	1,5°	2,31	5035048093443	1	205,51 €
DT1927-QZ	355x25,4 90D	TCG	1,5°	2,31	5035048093450	1	237,97 €

PARA AÇO INOXIDÁVEL

Serra circular estacionária

REFERÊNCIA	DESCRIÇÃO Diâmetro / Furo/ Dentes (mm)	TIPO DENTE	ÂNGULO	ESPESSURA mm	CÓDIGO DE BARRAS	M. PACK	TABELA ACESSÓRIOS SEM IVA
DT1921-QZ	355x25,4 70D	TGC	10°	2,15	5035048093399	1	216,33 €
DT1922-QZ	355x25,4 90D	TGC	10°	2,15	5035048093405	1	237,97 €

PARA ALUMÍNIO

Serra circular estacionária

REFERÊNCIA	DESCRIÇÃO Diâmetro / Furo/ Dentes (mm)	TIPO DENTE	ÂNGULO	ESPESSURA mm	CÓDIGO DE BARRAS	M. PACK	TABELA ACESSÓRIOS SEM IVA
DT1916-QZ	305x30 80D	TCG	-5°	3,20	5035048093344	1	156,74 €

LÂMINA DE SERRA CIRCULAR PARA PAVIMENTOS COMPOSTOS

REFERÊNCIA	DESCRIÇÃO Diâmetro / Furo/ Dentes (mm)	TIPO DENTE	ÂNGULO	ESPESSURA mm	CÓDIGO DE BARRAS	M. PACK	TABELA ACESSÓRIOS SEM IVA
DT4394-QZ	190 / 30 / 40D	TCG	7°	1.6	5035048543146	1	36,04 €

LÂMINA PARA SERRA CIRCULAR DE DEMOLIÇÃO

Para madeira com clavos

REFERÊNCIA	DESCRIÇÃO Diâmetro / Furo/ Dentes (mm)	TIPO DE AFILADO	ÂNGULO	ESPESSURA mm	CÓDIGO DE BARRAS	M. PACK	TABELA ACESSÓRIOS SEM IVA
DT4395-QZ	190 / 30 / 24D	ATB	18°	1.6	5035048543153	1	28,84 €

ANILHAS REDUTORAS



REFERÊNCIA	DIÂMETRO mm	DIÂM. Furo mm	ESPESSURA mm	U.E.	CÓDIGO DE BARRAS	M. PACK	TABELA ACESSÓRIOS SEM IVA
DT1094-QZ	30	16	1,8	10	5011402382071	1	5,62 €
DT1095-QZ	30	20	1,8	10	5011402382088	1	5,62 €

Lâmina de serra de RECORTES

LÂMINA XPC PARA CORTES PRECISOS



	REFERÊNCIA	DESCRIÇÃO	REFERÊNCIA BOSCH EQUIVALENTE	U.E.	CÓDIGO DE BARRAS	MASTER PACK	TABELA ACESSÓRIOS SEM IVA
	DT2205-QZ	Lâmina de serra de recorte XPC, comprimento: 100mm, espaço entre dentes: 2.5mm, para cortes precisos, limpos e rápidos em madeira até 30mm de espessura	T101B	5	5035048074978	5	13,74 €
	DT2207-QZ	Lâmina de serra de recorte XPC, comprimento: 100mm, espaço entre dentes: 2.5mm, para cortes limpos e isento de estilhaços em madeira até 40mm de espessura	T101BR	5	5035048074992	1	13,74 €
	DT2209-QZ	Lâmina de serra de recorte XPC, comprimento: 100mm, espaço entre dentes: 4.2mm, para cortes precisos, limpos e rápidos em madeira, aglomerado, laminado e plástico até 60mm de espessura	T101D	5	5035048075012	1	13,68 €
	DT2210-QZ	Lâmina de serra de recorte XPC, comprimento: 100mm, espaço entre dentes: 4.2mm, para cortes precisos, limpos e rápidos em madeira, aglomerado, laminado e plástico até 60mm de espessura	T101D	20	5035048075029	1	46,95 €
	DT2211-QZ	Lâmina de serra de recorte XPC, comprimento: 100mm, espaço entre dentes: 3.1mm, para cortes grosseiros e rápidos em madeira, aglomerado, laminado e plástico até 60mm de espessura	T111C	5	5035048075036	1	11,25 €
	DT2212-QZ	Lâmina de serra de recorte XPC, comprimento: 100mm, espaço entre dentes: 3.1mm, para cortes grosseiros e rápidos em madeira, aglomerado, laminado e plástico até 60mm de espessura	T111C	20	5035048075043	5	41,10 €
	DT2213-QZ	Lâmina de serra de recorte XPC, comprimento: 100mm, espaço entre dentes: 4.2mm, para cortes rápidos e precisos em madeira, aglomerado, laminado e plástico até 60mm de espessura	T144D	5	5035048075050	5	13,22 €
	DT2214-QZ	Lâmina de serra de recorte XPC, comprimento: 100mm, espaço entre dentes: 4.2mm, para cortes rápidos e precisos em madeira, aglomerado, laminado e plástico até 60mm de espessura	T144D	20	5035048075067	1	43,20 €
	DT2216-QZ	Lâmina de serra de recorte XPC, comprimento: 82mm, espaço entre dentes: 2mm, lâmina para efectuar curvas apertadas com precisão em madeira, aglomerado, laminados até 15mm de espessura. Não é indicada para cortes de incisão	T119B0	5	5035048075081	5	12,94 €
	DT2217-QZ	Lâmina de serra de recorte XPC, comprimento: 100mm, espaço entre dentes: 2.5mm, lâmina bi-metal para maior durabilidade, para cortes limpos e rápidos em madeira, aglomerado, laminados e plásticos até 30mm de espessura	T101BF	3	5035048075098	1	8,23 €
	DT2218-QZ	Lâmina de serra de recorte XPC, comprimento: 100mm, espaço entre dentes: 4mm, lâmina bi-metal para maior durabilidade, para cortes limpos e rápidos em madeira, aglomerado, laminados e plásticos até 60mm de espessura	T101DF	3	5035048075104	1	8,23 €
	DT2219-QZ	Lâmina de serra de recorte XPC, comprimento: 100mm, espaço entre dentes: 2.5mm, lâmina bi-metal para maior durabilidade, para cortes limpos e isento de estilhaços em madeira até 40mm de espessura	T101BRF	3	5035048075111	5	8,23 €
	DT2220-QZ	Lâmina de serra de recorte XPC, comprimento: 100mm, espaço entre dentes: 4mm, lâmina bi-metal para maior durabilidade, para cortes limpos e rápidos em madeira, aglomerado, laminados e plásticos até 60mm de espessura	T144DF	3	5035048075128	1	9,43 €
	DT2221-QZ	Lâmina de serra de recorte XPC, comprimento: 100mm, espaço entre dentes: 3mm, lâmina bi-metal para maior durabilidade, para cortes rápidos em alumínio até 15mm de espessura e em plástico até 30mm de espessura	T127D	3	5035048075135	5	7,72 €

LÂMINAS XPC PARA CORTE DE PRECISÃO

Conjuntos

REFERÊNCIA	DESCRIÇÃO	CÓDIGO DE BARRAS	MASTER PACK	TABELA ACESSÓRIOS SEM IVA
DT2296-QZ	Conjunto de 10 lâminas XPC para madeira (DT2209 x 2, DT2205 x 2, DT2213 x 2, DT2216 x 1, DT2218 x 1, DT2217 x 1, DT2220 x 1)	5035048075142	1	30,26 €

LÂMINAS PARA CORTE EM MADEIRA

	REFERÊNCIA	DESCRIÇÃO	REFERÊNCIA BOSCH EQUIVALENTE	U.E.	CÓDIGO DE BARRAS	MASTER PACK	TABELA ACESSÓRIOS SEM IVA
	DT2168-QZ	Lâmina de serra de recorte HCS, comprimento: 76mm, espaço entre dentes: 1.4mm, para cortes finos e em curva de madeira, contraplacado, laminados e plástico até 30 mm de espessura	T101A0	5	5035048033234	1	8,07 €
	DT2165-QZ	Lâmina de serra de recorte HCS, comprimento: 100mm, espaço entre dentes: 2.5mm, para cortes finos e a direito em madeira, aglomerado, contraplacado, laminados e plástico até 30mm de espessura	T101B	5	5035048033135	1	7,49 €
	DT2164-QZ	Lâmina de serra de recorte HCS, comprimento: 100mm, espaço entre dentes: 4mm, para cortes rápidos e a direito em madeira, aglomerado, contraplacado, laminados e plástico até 60mm de espessura	T101B	5	5035048033128	5	8,41 €
	DT2052-QZ	Lâmina de serra de recorte HCS, comprimento: 116mm, espaço entre dentes: 3mm, para cortes limpos e rápidos em madeira, aglomerado e fibra de madeira de até 65mm de espessura	T301DC	5	5035048060919	1	13,07 €
	DT2053-QZ	Lâmina de serra de recorte HCS, comprimento: 100mm, espaço entre dentes: 2.5mm, para cortes invertidos sem rebarbas em madeira e laminados até 40mm de espessura	T101BR	5	5035048060926	5	8,63 €
	DT2050-QZ	Lâmina de serra de recorte HCS, comprimento: 76mm, espaço entre dentes: 2mm, para cortes em madeiras macias, aglomerados e contraplacados, cortes simples até 15mm de espessura	T119B0	5	5035048060896	5	7,32 €
	DT2166-QZ	Lâmina de serra de recorte HCS, comprimento: 100mm, espaço entre dentes: 4mm, para cortes rápidos e a direito em madeira e aglomerado até 60mm de espessura	T144D	5	5035048033142	1	6,81 €
	DT2169-QZ	Lâmina de serra de recorte HCS, comprimento: 152mm, espaço entre dentes: 4mm, para cortes rápidos e a direito em madeira e aglomerado até 100mm de espessura	T344D	5	5035048033241	1	14,99 €
	DT2077-QZ	Lâmina de serra de recorte HCS, comprimento: 100mm, espaço entre dentes: 4mm, para cortes rápidos e curvos em madeira e aglomerado, até 60mm de espessura	T244D	5	5035048060858	5	8,52 €
	DT2051-QZ	Lâmina de serra de recorte HCS, comprimento: 132mm, espaço entre dentes: 4mm, para cortes rápidos e grosseiro em madeira e contraplacado, aglomerado até 85mm de espessura	T301DL	5	5035048060902	1	13,68 €
	DT2074-QZ	Lâmina de serra de recorte HCS, comprimento: 112mm, espaço entre dentes: 2.3mm, para cortes finos e a direito em madeira até 65mm de espessura	T142HB	1	5035048060827	1	6,81 €
	DT2075-QZ	Lâmina de serra de recorte HCS, comprimento: 100mm, espaço entre dentes: 4mm, para cortes muito rápidos em madeira e aglomerado de até 60mm de espessura (lâmina extra-grosseira)	T144DP	5	5035048060834	1	10,56 €
	DT2076-QZ	Lâmina de serra de recorte HCS, comprimento: 152mm, espaço entre dentes: 4mm, para cortes rápidos em madeira e aglomerado de até 100mm de espessura (lâmina extra-grosseira)	T344DP	5	5035048060841	1	16,30 €
	DT2048-QZ	Lâmina de serra de recorte HCS, comprimento: 116mm, espaço entre dentes: 2.5mm, para cortes limpos em madeira, aglomerado, contraplacado e laminados até 65mm de espessura	T301BCP	5	5035048060872	1	14,99 €
	DT2049-QZ	Lâmina de serra de recorte HCS, comprimento: 100mm, espaço entre dentes: 4mm, para cortes limpos e a direito em madeira e aglomerado até 60mm de espessura (lâmina mais larga)	T101DP	5	5035048060889	5	9,08 €
	DT2057-QZ	Lâmina de serra de recorte HCS, comprimento: 116mm, espaço entre dentes: 2.3mm, para cortes em madeira e aglomerado de fibras e partículas até 65mm de espessura, lâmina Progressor para cortes rápidos de MATERIAIS de distintos espessuras	T234X	5	5035048060964	5	10,73 €
	DT2080-QZ	Lâmina de serra de recorte Extreme bi-metal para materiais especiais, comprimento: 82mm, passo do dente: 1.7mm, para cortes limpos a direito em todo o tipo de laminados até 15mm de espessura	T101BIF	5	5035048014400	1	27,02 €
	DT2081-QZ	Lâmina de serra de recorte Extreme bi-metal para materiais especiais, comprimento: 82mm, passo do dente: 1.4mm, para cortes limpos em curva em todo o tipo de laminados até 15mm de espessura	T101AOF	3	5035048014417	1	11,86 €
	DT2167-QZ	Lâmina de serra de recorte HCS, comprimento: 180mm, espaço entre dentes: 4mm, para cortes rápidos e grosseiros em madeira de construção até 120mm de espessura	T744D	5	5035048014455	1	19,02 €

LÂMINA DE SERRA DE RECORTE PARA MADEIRA

Conjuntos

REFERÊNCIA	DESCRIÇÃO	CÓDIGO DE BARRAS	MASTER PACK	TABELA ACESSÓRIOS SEM IVA
DT2290-QZ	Conjunto de 10 lâminas de serra de recorte para madeira DT2165 x 2, DT2050 x 1, DT2168 x 1, DT2177 x 2, DT2166 x 2, DT2075 x 2 (Equivalentes Bosch T101B, T119B0, T101A0, T111C, T144D, T144DP)	5035048061077	1	18,31 €

LÂMINAS PARA CORTE EM METAL

	REFERÊNCIA	DESCRIÇÃO	REFERENCIA BOSCH EQUIVALENTE	U.E.	CÓDIGO DE BARRAS	MASTER PACK	TABELA ACESSÓRIOS SEM IVA
	DT2156-QZ	Lâmina de serra de recorte Extreme bi-metal, comprimento: 76mm, espaço entre dentes: 0.8mm, para cortes rápidos em lâminas metálicas de até 3mm de espessura	T118GF	3	5035048059449	1	7,99 €
	DT2150-QZ	Lâmina de serra de recorte Extreme bi-metal, comprimento: 86mm, espaço entre dentes: 1mm, para cortes rápidos em aço até 3mm de espessura, também para alumínio, cobre, bronze e outros materiais até 3mm de espessura	T118AF	3	5035048059425	1	7,99 €
	DT2154-QZ	Lâmina de serra de recorte Extreme bi-metal, comprimento: 76mm, espaço entre dentes: 1.8mm, para cortes rápidos em alumínio de 6mm de espessura, para alumínio, cobre, bronze e outros metais leves de 3 a 5mm de espessura	T118BF	3	5035048059432	1	7,99 €
	DT2162-QZ	Lâmina de serra de recorte HSS, comprimento: 76mm, passo de diente: 0.7mm, para cortes a direito em metal muito fino, metal não ferroso e alumínio de 0.8 a 2mm de espessura	T118G	5	5035048033074	1	7,72 €
	DT2160-QZ	Lâmina de serra de recorte HSS, comprimento: 76mm, passo de diente: 1.2mm, para cortes a direito de metal fino, metal não ferroso, alumínio, e chapa de 1.5 a 4mm de espessura	T118A	5	5035048033050	1	7,72 €
	DT2161-QZ	Lâmina de serra de recorte HSS, comprimento: 76mm, passo de diente: 2mm, para cortes a direito em metal espesso, metal não ferroso e alumínio de 2.5 a 6mm de espessura	T118B	5	5035048033067	5	7,72 €
	DT2163-QZ	Lâmina de serra de recorte HSS, comprimento: 100mm, passo de diente: 3mm, para cortes rápidos e direitos em alumínio 4-15mm, metal e materiais não ferrosos 3-6mm e plástico até 30mm de espessura	T127D	5	5035048033081	1	10,85 €
	DT2058-QZ	Lâmina de serra de recorte HSS, comprimento: 100mm, passo de diente: 1.2-2.6mm, para corte de chapas de metal, tubos de parede grossa e fina e perfis de alumínio de 1,5 a 10mm, lâmina Progressor para um corte rápido em materiais de diferentes espessuras	T123X	5	5035048060971	5	10,73 €
	DT2083-QZ	Lâmina de serra de recorte Extreme bi-metal para materiais especiais, comprimento: 82mm, passo de diente: 1.4mm, para o corte de chapas de metal de espessura média ou de aço inox até 4mm de espessura	T118EFS	1	5035048014431	1	3,63 €
	DT2085-QZ	Lâmina de serra de recorte HSS, comprimento: 132mm, passo de diente: 1.2mm, para cortes a direito em metal fino, metal não ferroso 1.5-3.0, alumínio até 65mm de espessura	T318A	5	5035048070581	1	15,16 €

LÂMINAS PARA CORTE EM METAL

Conjuntos

REFERÊNCIA	DESCRIÇÃO	CÓDIGO DE BARRAS	MASTER PACK	TABELA ACESSÓRIOS SEM IVA
DT2292-QZ	Conjunto de 10 lâminas de serra de recorte para metal DT2160 x 3, DT2172 x 2, DT2054 x 1, DT2161 x 2, DT2163 x 2 (Equivalentes Bosch T118A, T118G, T118E0F, T118B, T127D)	5035048061084	1	18,31 €

LÂMINAS EXTREME® PARA CORTE EM MADEIRA E METAL



	REFERÊNCIA	DESCRIÇÃO	REFERENCIA BOSCH EQUIVALENTE	U.E.	CÓDIGO DE BARRAS	MASTER PACK	TABELA ACESSÓRIOS SEM IVA
	DT2059-QZ	Lâmina de serra de recorte Extreme bi-metal para materiais especiais, comprimento: 132mm, passo de diente: 2.4-5mm, para cortes rápidos em madeira de até 65 mm espessura, metais, tubos e perfis de 3 a 10 mm.	T345XF	5	5035048060988	5	18,85 €
	DT2103-QZ	Lâmina de serra de recorte Extreme bi-metal para materiais especiais, comprimento: 100mm, passo de diente: 4.3mm, com pontas de carbono tungstênio para corte em cerâmica, fibra de vidro e plástico até 20mm de espessura	T141HM	1	5035048059364	1	18,85 €
	DT2201-QZ	Lâmina de serra de recorte Extreme bi-metal para materiais especiais, comprimento: 152mm, lâmina sem dentes para o corte de materiais macios como borracha, espuma e poliestireno até 100 mm de espessura	T313AW	5	5011402370764	1	22,15 €
	DT2101-QZ	Lâmina de serra de recorte Extreme bi-metal para materiais especiais, comprimento: 76mm, passo de diente: 1mm, com pontas de carbono de tungstênio para chapas de aço (1.2 - 3mm) e aço inoxidável	T118AHM	1	5011408059340	1	18,17 €
	DT2102-QZ	Lâmina de serra de recorte Extreme bi-metal para materiais especiais, comprimento: 76mm, com pontas de carbono de tungstênio para corte em cerâmica, fibra de vidro e plástico até 10mm de espessura	T130RIFF	1	5035048059357	1	9,36 €
	DT2056-QZ	Lâmina de serra de recorte Extreme bi-metal para materiais especiais, comprimento: 132mm, passo de diente: 4.3mm, com pontas de carbono de tungstênio para fibra de vidro, plásticos e corian até 65mm de espessura	T341HM	1	5035048060957	5	19,25 €
	DT2084-QZ	Lâmina de serra de recorte Extreme bi-metal para materiais especiais, comprimento: 180mm, passo de diente: 1.7mm, para cortes a direito ou em curva em materiais compostos e chapas de metal de espessura média até 120mm de espessura	T118GFS	5	5035048014448	1	23,33 €

LÂMINAS EXTREME® PARA CORTE EM MADEIRA E METAL

Conjuntos

REFERÊNCIA	DESCRIÇÃO	CÓDIGO DE BARRAS	MASTER PACK	TABELA ACESSÓRIOS SEM IVA
DT2294-QZ	Conjunto de 10 lâminas de serra de recorte com 5 para madeira e 5 para metal DT2165 x 2, DT2050 x 2, DT2163 x 2, DT2177 x 2, DT2160 x 2 (Equivalentes Bosch T101B, T119B0, T127D, T111C, T118A)	5035048061091	1	18,31 €

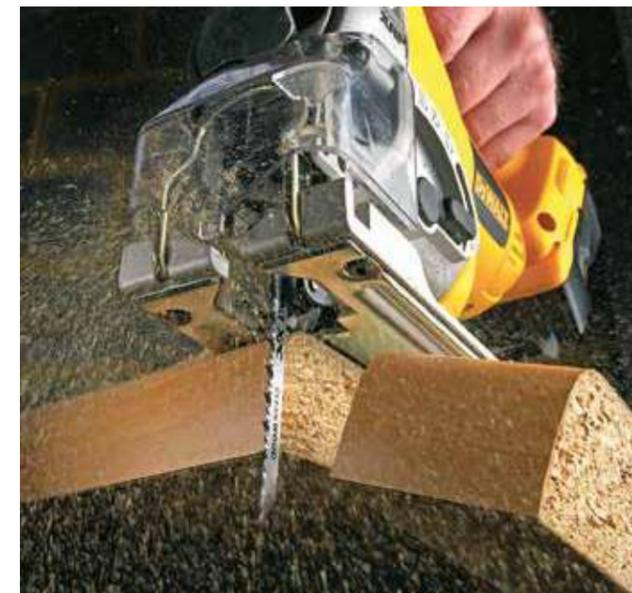

LÂMINAS DE SERRA SABRE

LÂMINAS PARA CORTE EM MADEIRA E METAL

CARACTERÍSTICAS

- Fabricadas em bi-metal combinando HCS e HSS para maior flexibilidade e durabilidade.
- Dentes em aço rápido para manter o gume afiado e aumentar a vida útil.
- Design especial para maximizar a durabilidade.
- Encabado universal para DEWALT, Bosch, Hitachi, Flex, Makita, Metabo, Skil.
- Novo design da ponta para poder efetuar cortes de incisão de uma forma rápida e precisa em todos os tipos de madeira



REFERÊNCIA	DESCRIÇÃO	U.E	CÓDIGO DE BARRAS	MASTER PACK	TABELA ACESSÓRIOS SEM IVA
DT2300L-QZ*	Lâmina de serra sabre bi-metal Extreme 2X de demolição, comprimento:152mm, espaço entre dentes: 4,2mm para madeira e pregos	5	5035048088661	1	22,87 €
DT2307L-QZ*	Lâmina de serra sabre bi-metal Extreme 2X de demolição, comprimento: 228mm, espaço entre dentes: 4,2mm para madeira e pregos	5	5035048088609	1	29,34 €
DT2314L-QZ*	Lâmina de serra sabre bi-metal Extreme 2X de demolição, comprimento: 305mm, espaço entre dentes: 4,2mm para madeira e pregos	5	5035048088647	1	36,20 €
DT2349-QZ*	Lâmina de serra sabre bi-metal, comprimento: 228 mm, espaço entre dentes: 3.6-5.1mm, para cortes rápidos em madeira com pregos e plásticos duros	5	5035048034590	1	33,72 €
DT2350-QZ*	Lâmina de serra sabre bi-metal, comprimento: 305mm, espaço entre dentes: 3.6-5.1mm, para cortes rápidos em madeira com pregos e plásticos duros	5	5035048033302	1	32,61 €
DT2359-QZ*	Lâmina de serra sabre bi-metal, comprimento: 152 mm, espaço entre dentes: 3.6-5.1mm, para cortes rápidos em madeira com pregos e plásticos duros	5	5035048034583	1	25,30 €
DT2315L-QZ	Lâmina de serra sabre bi-metal Extreme 2X de demolição, comprimento: 100mm, espaço entre dentes: 1mm para utilização geral	5	5035048089859	1	14,45 €
DT2301L-QZ	Lâmina de serra sabre bi-metal Extreme 2X de demolição, comprimento: 152mm, espaço entre dentes: 1mm para utilização geral	5	5035048088630	1	20,09 €
DT2308L-QZ	Lâmina de serra sabre bi-metal Extreme 2X de demolição, comprimento: 228mm, espaço entre dentes: 1mm para utilização geral	5	5035048088616	1	27,68 €
DT2316L-QZ	Lâmina de serra sabre bi-metal Extreme 2X de demolição, comprimento: 305mm, espaço entre dentes: 1mm para utilização geral	5	5035048089866	1	39,85 €
DT2348-QZ	Lâmina de serra sabre bi-metal para uso geral, comprimento: 152mm, espaço entre dentes: 1.8 - 2.5mm, para cortar plástico rijo, material tipo "sandwich" e tubos de 3 a 12 mm de espessura	5	5035048034637	1	22,49 €
DT2353-QZ	Lâmina de serra sabre bi-metal, comprimento: 203mm, espaço entre dentes: 1.8mm, para cortes rápidos em metal ferroso e não ferroso, chapa metálica, tubos e perfis de 3 a 8 mm de espessura	5	5035048033333	1	28,71 €
DT2354-QZ	Lâmina de serra sabre bi-metal, comprimento: 203mm, espaço entre dentes: 1.4mm, para um corte em metal, chapa metálica, tubos e perfis até 3 mm de espessura	5	5035048033340	1	28,71 €
DT2355-QZ	Lâmina de serra sabre bi-metal para uso geral, comprimento: 305 mm, espaço entre dentes: 1.8 - 2.5mm, para cortar metal espesso, borracha, fibra de vidro e cantoneira	5	5035048033357	1	33,19 €
DT2356-QZ	Lâmina de serra sabre bi-metal, comprimento: 152mm, espaço entre dentes: 1.8mm, para cortes rápidos em estuque	5	5035048033364	1	10,58 €
DT2361-QZ	Lâmina de serra sabre bi-metal, comprimento: 152mm, espaço entre dentes: 1.8mm, para cortes rápidos em metal ferroso e não ferroso, chapa metálica, tubos e perfis de 3 a 8 mm de espessura	5	5035048034606	1	19,18 €
DT2384-QZ	Lâmina de serra sabre bi-metal, comprimento: 152mm, espaço entre dentes: 1.4mm, para um corte em metal, chapa metálica, tubos e perfis até 3 mm de espessura	5	5035048034613	1	19,18 €
DT2385-QZ	Lâmina de serra sabre bi-metal, comprimento: 152mm, espaço entre dentes: 1.1mm, para cortes finos em metal, chapa, tubos e perfis até 1.5 mm de espessura	5	5035048034620	1	19,18 €
DT2387-QZ	Lâmina de serra sabre bi-metal para uso geral, comprimento: 203mm, espaço entre dentes: 1.8 - 2.5mm, para cortar plástico rijo, material tipo "sandwich" e tubos de 3 a 12 mm de espessura	5	5035048034644	1	28,71 €
DT2407L-QZ	Lâmina de serra sabre bi-metal Extreme 2X, comprimento: 152mm, espaço entre dentes: 1.8-1.4mm para metal	5	5035048088593	1	24,57 €
DT2408L-QZ	Lâmina de serra sabre bi-metal Extreme 2X, comprimento: 203mm, espaço entre dentes: 1.8-1.4mm para metal	5	5035048088586	1	32,61 €
DT2409L-QZ	Lâmina de serra sabre bi-metal Extreme 2X, comprimento: 305mm, espaço entre dentes: 1.8-1.4mm para metal	5	5035048088579	1	46,76 €



- Para su uso en madera, contrachapado, laminados e plásticos.

LÂMINAS PARA MATERIAIS ESPECIAIS

CARACTERÍSTICAS

- Lâminas especiais para cortar uma variedade de materiais



REFERÊNCIA	DESCRIÇÃO	U.E	CÓDIGO DE BARRAS	MASTER PACK	TABELA ACESSÓRIOS SEM IVA
DT2352-QZ	Lâmina de serra sabre HCS, comprimento: 240mm, espaço entre dentes: 5 - 6,5mm, para cortes rápidos e grosseiros em madeira (podar e desbastar)	5	5035048033326	1	25,93 €
DT2402-QZ	Lâmina de serra sabre HCS, comprimento: 203mm, espaço entre dentes: 2.4-4mm, lâmina Progressor para materiais de diferentes espessuras, madeira de construção (6 - 150mm), aglomerado e MDF (6-60mm), contraplacado, plástico (6 - 150mm), painéis de madeira (até 175mm)	5	5035048072691	1	26,96 €
DT2432-QZ	Lâmina de serra sabre HCS, comprimento: 305mm, espaço entre dentes: 8.5mm, para cortes grosseiros em madeira com pregos (20-250mm), podagem até 250mm	5	5035048072813	1	24,82 €
DT2404-QZ	Lâmina de serra sabre bi-metal, comprimento: 150mm, espaço entre dentes: 1.4-3.35mm, lâmina Progressor para o corte de materiais de diferentes espessuras, chapa fina de metal (1 - 8mm), perfis metálicos (5 - 100mm)	5	5035048072707	1	22,62 €
DT2406-QZ	Lâmina de serra sabre bi-metal para uso geral, lâmina Progressor para o corte de materiais de diferentes espessuras, madeira com pregos/metal, aglomerado (5 - 150mm), chapa de metal, perfis de alumínio (3 - 18mm), plástico, fibra de vidro, perfis reforçados de plástico (5 - 150mm)	5	5035048072714	1	35,96 €
DT2332-QZ	Lâmina de serra sabre bi-metal, comprimento: 152mm, espaço entre dentes: 2mm, lâmina de carboneto para o corte de blocos leves de pedra, tijolos, material abrasivo, cerâmica, fibra de vidro, ferro forjado e madeira com pregos	1	5035048011287	1	11,83 €
DT2421-QZ	Lâmina de serra sabre bi-metal, comprimento: 305mm, espaço entre dentes: 12.7mm, lâmina com dentes de carboneto de tungstênio para o corte de tijolo vermelho e fibro-cimento até 250mm de espessura	1	5035048072769	1	57,91 €
DT2400-QZ	Lâmina de serra sabre bi-metal, comprimento: 225mm, espaço entre dentes: 2.5mm, para reparação de paletes, madeira com pregos (5 - 175mm), tubos metálicos, perfis de alumínio (3 - 12mm)	100	5035048072684	1	431,66 €
DT2420-QZ	Lâmina de serra sabre bi-metal, comprimento: 240mm, espaço entre dentes: 12.7mm, lâmina com dentes de carboneto de tungstênio para o corte de tijolo vermelho e fibro-cimento até 150mm de espessura	1	5035048072752	1	42,38 €
DT2333-QZ	Lâmina de serra sabre bi-metal, comprimento: 228mm, espaço entre dentes: 2mm, lâmina com dentes de carboneto de tungstênio para o corte de blocos leves de pedra, tijolos, material abrasivo, cerâmica, fibra de vidro, ferro forjado e madeira com pregos	1	5035048011294	1	16,35 €
DT2422-QZ	Lâmina de serra sabre bi-metal, comprimento: 457mm, espaço entre dentes: 12.7mm, lâmina com dentes de carboneto de tungstênio para o corte de tijolo vermelho e fibro-cimento até 400mm de espessura	1	5035048072776	1	80,68 €
DT2426-QZ	Lâmina de serra sabre bi-metal, comprimento: 150mm, espaço entre dentes: 1.4mm, lâmina com dentes de carboneto de tungstênio para o corte de chapas de aço inox 2 - 4mm), perfis de aço inox (2 - 80mm), fibra de vidro, plástico reforçado (2 - 15mm)	2	5035048072790	1	53,50 €

LÂMINAS XR EXTREME RUNTIME™

Embalagem individual



REFERÊNCIA	DESCRIÇÃO	CÓDIGO DE BARRAS	MASTER PACK	TABELA ACESSÓRIOS SEM IVA
DT99554-QZ	Lâmina de serra sabre bi-metal, XR EXTREME RUNTIME comprimento:152mm, espaço entre dentes 6mm para madeira e madeiras com pregos	5035048542149	1	24,00 €
DT99553-QZ	Lâmina de serra sabre bi-metal, XR EXTREME RUNTIME comprimento:152mm espaço entre dente 1,8-1,4 mm metais, tubos metálicos, plásticos e PVC	5035048542132	1	29,14 €
DT99555-QZ	Lâmina de serra sabre bi-metal XR EXTREME RUNTIME comprimento:230mm espaço entre dente 6mm para madeira e madeira com clavos	5035048542156	1	30,79 €
DT99552-QZ	Lâmina de serra sabre bi-metal, XR EXTREME RUNTIME comprimento:203mm, espaço entre dente 1,8-1,4 mm para madeira, aglomerado, metais, tubos, plásticos e PVC	5035048542125	1	37,59 €
DT99551-QZ	Conjunto de 8 lâmina de serra sabre bi-metal, Bi-Metal XR EXTREME RUNTIME ; 3x DT99554 152mm, 1x DT99555 230mm, 3x DT99553 152mm, 1x DT99552 203mm	5035048542118	1	54,89 €
DT99550-QZ	Conjunto de 13 Lâmina de serra sabre bi-metal XR EXTREME RUNTIME ; 5x DT99554 152mm , 2x DT99555 230mm , 4x DT99553 152mm, 2x DT99552 203mm	5035048542101	1	74,15 €

LÂMINAS SEGMENTADAS BREAKAWAY™

REFERÊNCIA	DESCRIÇÃO	U.E	CÓDIGO DE BARRAS	MASTER PACK	TABELA ACESSÓRIOS SEM IVA
DT2417-QZ	Lâmina de serra sabre segmentada 152mm 14/18	5	5035048543504	1	21,11 €
DT2416-QZ	Lâmina de serra sabre segmentada 230mm 14/18	5	5035048543498	1	25,23 €

LÂMINAS SEGMENTADA BREAKAWAY™

Conjuntos

REFERÊNCIA	DESCRIÇÃO	U.E	CÓDIGO DE BARRAS	MASTER PACK	TABELA ACESSÓRIOS SEM IVA
DT2446-QZ	Conjunto de 8 lâmina de serra sabre segmentada: 2x DT2416 + 6x DT2417	8	5035048543481	1	33,88 €

LÂMINAS DE SERRA SABRE

Conjuntos

REFERÊNCIA	DESCRIÇÃO	CÓDIGO DE BARRAS	MASTER PACK	TABELA ACESSÓRIOS SEM IVA
DT2440L-QZ	Conjunto de 6 lâminas de serra sabre 2X 1xDT2300L, 1xDT2307L, 1xDT2315L, 1xDT2301L, 1xDT2308L, 1xDT2407L	5035048088678	1	39,66 €
DT2443L-QZ	Conjunto de 8 lâminas de serra sabre 2X 3xDT2300L, 3xDT2407L, 1xDT2308L, 1xDT2408L	5035048089842	1	52,46 €
DT2441L-QZ	Conjunto de 12 lâminas de serra sabre 2X 2xDT2300L, 2xDT2307L, 2xDT2315L, 2xDT2301L, 2xDT2308L, 1xDT2407L, 1xDT2408L	5035048088685	1	70,65 €



LÂMINA PARA SERRA SABRE DE CARBONETO PARA METAL

Embalagem individual

REFERÊNCIA	DESCRIÇÃO	CÓDIGO DE BARRAS	MASTER PACK	TABELA ACESSÓRIOS SEM IVA
DT20437-QZ	Lâmina para serra sabre 102mm Metal 8TPI	5054905285098	1	14,90 €
DT20436-QZ	Lâmina para serra sabre 152mm Metal 8TPI	5054905285104	1	19,90 €
DT20435-QZ	Lâmina para serra sabre 230mm Metal 8TPI	5054905285111	1	24,90 €



LÂMINA PARA SERRA SABRE DE CARBONETO PARA MADEIRA COM PREGOS

Embalagem individual

REFERÊNCIA	DESCRIÇÃO	CÓDIGO DE BARRAS	MASTER PACK	TABELA ACESSÓRIOS SEM IVA
DT20440-QZ	Lâmina para serra sabre 152mm para madeira com pregos 6TPI	5054905285067	1	20,90 €
DT20439-QZ	Lâmina para serra sabre 230mm para madeira com pregos 6TPI	5054905285074	1	24,90 €
DT20438-QZ	Lâmina para serra sabre 305mm para madeira com pregos 6TPI	5054905285081	1	27,90 €



LÂMINAS DE SERRA ALLIGATOR®

CARACTERÍSTICAS

- Ideal para um corte rápido e fácil em blocos de construção, madeira, aglomerado, folheado e placas de cartão/gesso.

REFERÊNCIA	DESCRIÇÃO	CÓDIGO DE BARRAS	COMPATÍVEL COM	MASTER PACK	TABELA ACESSÓRIOS SEM IVA
DT2970-QZ	Lâmina de serra Alligator HSS de 295mm de comprimento para madeira macia	5035048083635	DWE396	1	49,51 €
DT2971-QZ	Lâmina de serra Alligator HSS de 295mm de comprimento para madeira dura	5035048083642	DWE396	1	36,88 €
DT2972-QZ	Lâmina de serra Alligator TCT de 295mm de comprimento para madeira macia	5035048083659	DWE396	1	91,69 €
DT2973-QZ	Lâmina de serra Alligator TCT de 295mm de comprimento para blocos e termoarcilla (POROTON) classe 12	5035048083666	DWE396	1	67,34 €
DT2977-QZ	Lâmina de serra Alligator TCT de 295mm de comprimento para blocos e termoarcilla (POROTON) classe 20	5035048083703	DWE396	1	107,44 €
DT2974-QZ	Lâmina de serra Alligator TCT de 430mm de comprimento para blocos e termoarcilla (POROTON) classe 12	5035048083673	DWE398 e DCS398	1	89,68 €
DT2975-QZ	Lâmina de serra Alligator TCT de 430mm de comprimento para betão celular	5035048083680	DWE398 e DCS398	1	97,53 €
DT2976-QZ	Lâmina de serra Alligator TCT de 430mm de comprimento para blocos e termoarcilla (POROTON) classe 20	5035048083697	DWE398 e DCS398	1	133,43 €
DT2979-QZ	Lâmina de serra Alligator HSS de 430mm de comprimento para insolamento	5035048098226	DWE398 e DCS398	1	85,95 €



LÂMINAS XR EXTREME RUNTIME™

REFERÊNCIA	DESCRIÇÃO	CÓDIGO DE BARRAS	MASTER PACK	TABELA ACESSÓRIOS SEM IVA
DT99593-QZ	Lâmina de serra Alligator HSS XR EXTREME RUNTIME de 430mm de comprimento para madeira dura	5035048542569	1	48,30 €
DT99591-QZ	Lâmina de serra Alligator TCT XR EXTREME RUNTIME 430mm de comprimento para blocos e termoarcilla (POROTON) classe 12	5035048542545	1	108,13 €

LÂMINAS PARA DW738 / DW739



CARACTERÍSTICAS

- Aço de alta qualidade.
- Dentes fresados dão à peça cortada um acabamento de ótima qualidade (apenas lâminas para madeira).

LÂMINAS DE SERRA DE FITA

LÂMINAS PARA DW876



REFERÊNCIA	DESCRIÇÃO	CÓDIGO DE BARRAS	MASTER PACK	TABELA ACESSÓRIOS SEM IVA
DT8480-QZ	Lâmina para serra de fita, comprimento: 2095mm, largura: 3mm, espessura: 0.6mm, passo: 4.2mm, para rendilhar em madeira	5035048025543	1	83,05 €
DT8481-QZ	Lâmina para serra de fita, comprimento: 2095mm, largura: 12mm, espessura: 0.6mm, passo: 4.2mm, para uso geral	5035048025550	1	41,05 €
DT8482-QZ	Lâmina para serra de fita, comprimento: 2095mm, largura: 16mm, espessura: 0.6mm, passo: 6.4mm, para cortes grossos em madeira	5035048025567	1	45,17 €
DT8483-QZ	Lâmina para serra de fita, comprimento: 2095mm, largura: 6mm, espessura: 0.6mm, passo: 3.2mm, para rodear em madeira	5035048025574	1	38,44 €
DT8484-QZ	Lâmina para serra de fita, comprimento: 2095mm, largura: 6mm, espessura: 0.6mm, passo: 1.8mm, para cortes finos em metal não ferroso	5035048025581	1	38,71 €
DT8485-QZ	Lâmina para serra de fita, comprimento: 2095mm, largura: 12mm, espessura: 0.6mm, passo: 3.2mm, para cortes finos em metal não ferroso	5035048025598	1	41,78 €
DT8486-QZ	Lâmina para serra de fita, comprimento: 2095mm, largura: 10mm, espessura: 0.6mm, passo: 3.2mm, para madeira, fôrmica e laminados	5035048025604	1	39,88 €

LÂMINAS PARA SERRAS PARA DCS371N



REFERÊNCIA	DESCRIÇÃO	U.E	CÓDIGO DE BARRAS	MASTER PACK	TABELA ACESSÓRIOS SEM IVA
DT8461-QZ	Lâmina Bi-metal para serra de rolos 1,4mm 18TPI	4	5035048090893	4	40,00 €
DT8462-QZ	Lâmina Bi-metal para serra de rolos 1,1mm 24TPI	4	5035048090909	4	40,00 €

LÂMINAS PARA PLAINAS



REFERÊNCIA	DESCRIÇÃO	U.E	CÓDIGO DE BARRAS	MASTER PACK	TABELA ACESSÓRIOS SEM IVA
DT3901-QZ	Lâmina de TCT reversíveis para plainas de 80mm	1	5035048059456	1	14,82 €
DT3905-QZ	Lâmina de HSS reversíveis para plainas de 82mm	1	5011402381852	1	6,80 €
DT3906-QZ	Lâmina de TCT reversíveis para plainas de 82mm	1	5011402381869	1	13,59 €

MULTI-FERRAMENTA OSCILANTE

ACESSÓRIOS PARA MULTI-FERRAMENTA OSCILANTE

	REFERÊNCIA	DESCRIÇÃO	CÓDIGO DE BARRAS	MASTER PACK	TABELA ACESSÓRIOS SEM IVA
	DT20701-QZ	Lâmina de serra para madeira com pregos 30mm x 43mm para multi-ferramenta oscilante	5035048099247	1	13,41 €
	DT20702-QZ	Lâmina de serra de titânio para madeira e metal 44mm x 55mm para multi-ferramenta oscilante	5035048099254	1	32,26 €
	DT20703-QZ	Lâmina de serra para madeira dura 30mm x 67mm para multi-ferramenta oscilante	5035048099261	1	12,90 €
	DT20704-QZ	Lâmina de serra para um corte rápido em madeira macia 30mm x 43mm para multi-ferramenta oscilante	5035048099278	1	15,84 €
	DT20705-QZ	Lâmina de serra para um corte rápido em madeira larga 66mm x 43mm para multi-ferramenta oscilante	5035048099285	1	18,31 €
	DT20706-QZ	Lâmina de serra para detalhes 10mm x 43mm para multi-ferramenta oscilante	5035048099292	1	10,63 €
	DT20707-QZ	Lâmina de serra de titânio para metal 30mm x 43mm para multi-ferramenta oscilante	5035048099308	1	28,42 €
	DT20708-QZ	Lâmina de serra segmentada para madeira e metal 100mm para multi-ferramenta oscilante	5035048099315	1	17,08 €
	DT20709-QZ	Lâmina de serra segmentada de titânio 100mm para multi-ferramenta oscilante	5035048099322	1	23,53 €
	DT20710-QZ	Lâmina de serra de corte rente 100mm para multi-ferramenta oscilante	5035048099339	1	19,75 €
	DT20711-QZ	Lâmina de serra de titânio de corte rente 100mm para multi-ferramenta oscilante	5035048099346	1	17,57 €
	DT20712-QZ	Lâmina de serra multi-material 100mm para materiais como carpete, papelão, telhas de asfalto e de vinil, espuma para multi-ferramenta oscilante	5035048099353	1	11,41 €

	REFERÊNCIA	DESCRIÇÃO	CÓDIGO DE BARRAS	MASTER PACK	TABELA ACESSÓRIOS SEM IVA
	DT20713-QZ	Conjunto de 3 lâminas de serra DT20701-QZ, DT20706-QZ, DT20704-QZ, para multi-ferramenta oscilante	5035048099360	1	34,02 €
	DT20714-QZ	Rascador rígido 52mm para multi-ferramenta oscilante	5035048099384	1	6,39 €
	DT20715-QZ	Conjunto de 5 lâminas de serra DT20701-QZ, DT20704-QZ, DT20714-QZ, DT20711-QZ, para multi-ferramenta oscilante	5035048099377	1	52,33 €
	DT20716-QZ	Rascador flexível 35mm para multi-ferramenta oscilante	5035048099391	1	5,80 €
	DT20717-QZ	Lâmina de serra segmentada de carboneto para azulejo 3mm para multi-ferramenta oscilante	5035048099407	1	23,60 €
	DT20718-QZ	Lâmina de serra segmentada de carboneto para um corte rápido em azulejo 5mm para multi-ferramenta oscilante	5035048099414	1	29,39 €
	DT20719-QZ	Raspador de carboneto para azulejo 93mm para multi-ferramenta oscilante	5035048099421	1	22,80 €
	DT20700-QZ	Placa de lixa com velcro para multi-ferramenta oscilante	5035048099230	1	9,15 €



Cortes limpos nos contornos ou gesso ▲



Remover e limpar Juntas ▲



Corte de alcatifa ▲



Cortar madeira de construção ▲



Preparação de superfície ▲



Lixar detalhes ▲



Raspagem de adesivos ▲



Corte de Tubos ▲

LIXAR

TERÇO DE FOLHA COM ACOPLAMENTO RÁPIDO
93 mm x 190 mm

Compatível com:

- DEWALT
- AEG
- BOSCH
- CASALS
- FESTOOL
- HITACHI
- MAKITA
- METABO
- PEUGEOT
- SKIL

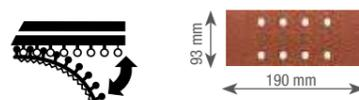

REFERÊNCIA	TAMANHO DO GRÃO	FUROS	U.E	CÓDIGO DE BARRAS	MASTER PACK	TABELA ACESSÓRIOS SEM IVA
DT8620-QZ	60	8	10	503504807208	1	7,80 €
DT8621-QZ	80	8	10	503504807215	1	7,80 €
DT8622-QZ	120	8	10	503504807222	1	7,80 €
DT8623-QZ	180	8	10	503504807239	1	7,80 €

MEIA FOLHA COM ACOPLAMENTO RÁPIDO
115 mm x 228 mm

Compatível com:

- DEWALT
- BOSCH
- FESTOOL
- HITACHI
- MAKITA
- METABO
- PEUGEOT
- RYOBI

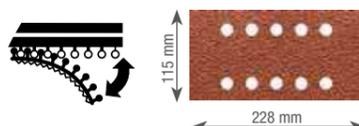

REFERÊNCIA	TAMANHO DO GRÃO	FUROS	U.E	CÓDIGO DE BARRAS	MASTER PACK	TABELA ACESSÓRIOS SEM IVA
DT8550-QZ	60	10	10	5035048069608	1	8,86 €
DT8551-QZ	80	10	10	5035048069615	1	8,52 €
DT8552-QZ	120	10	10	5035048069622	1	7,91 €

QUARTO DE FOLHA 115 mm x 140 mm

Compatível com:

- DEWALT
- BOSCH
- FESTOOL
- MAKITA
- METABO
- RYOBI
- SKIL
- AEG

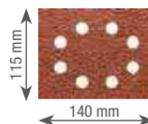

REFERÊNCIA	TAMANHO DO GRÃO	FUROS	U.E	CÓDIGO DE BARRAS	MASTER PACK	TABELA ACESSÓRIOS SEM IVA
DT3011-QZ	40	8	25	5035048058947	1	12,70 €
DT3012-QZ	60	8	25	5035048058954	1	9,63 €
DT3014-QZ	100	8	25	5035048058961	1	8,58 €
DT3015-QZ	150	8	25	5035048058978	1	8,74 €
DT3017-QZ	220	8	25	5035048058985	1	9,19 €

TERÇO DE FOLHA 93 mm x 230 mm

Compatível com:

- DEWALT
- BOSCH
- FESTOOL
- MAKITA
- METABO
- RYOBI
- SKIL
- AEG

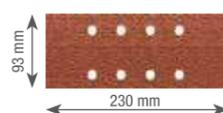

REFERÊNCIA	TAMANHO DO GRÃO	FUROS	U.E	CÓDIGO DE BARRAS	MASTER PACK	TABELA ACESSÓRIOS SEM IVA
DT8590-QZ	60	8	10	5035048069905	1	6,13 €
DT8591-QZ	80	8	10	5035048069912	1	6,13 €
DT8592-QZ	120	8	10	5035048069929	1	6,13 €

CARACTERÍSTICAS

- Papel abrasivo industrial para todo tipo de decapagem, lixamento e acabamento em madeira, tintas e enchimentos.
- Grãos de óxido de alumínio de alta qualidade fornecem um acabamento superior.
- Resina e ligamento que fornecem uma adesão excelente do grão e resistência ao calor para lixamento potente.
- Tecido "E" robusto e resistente que garante uma vida útil prolongada e melhor desempenho

QUARTO DE FOLHA COM ACOPLAMENTO RÁPIDO
115 mm x 115 mm

Compatível com:

- DEWALT
- BOSCH
- MAKITA
- HITACHI
- METABO

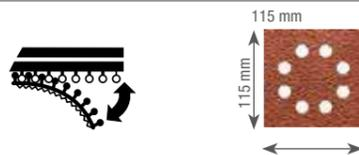

REFERÊNCIA	TAMANHO DO GRÃO	FUROS	U.E	CÓDIGO DE BARRAS	MASTER PACK	TABELA ACESSÓRIOS SEM IVA
DT3030-QZ	40	8	25	5035048014479	1	18,83 €
DT3031-QZ	60	8	25	5035048014493	1	18,83 €
DT3032-QZ	80	8	25	5035048014516	1	18,83 €
DT3033-QZ	120	8	25	5035048014530	1	15,04 €
DT3034-QZ	180	8	25	5035048014554	1	15,04 €
DT3035-QZ	240	8	25	5035048014578	1	15,04 €

FOLHA DE LIXA DE DETALHES 93mm X 93mm

COMPATÍVEL COM:

- DEWALT - BOSCH - AEG - MAKITA - METABO

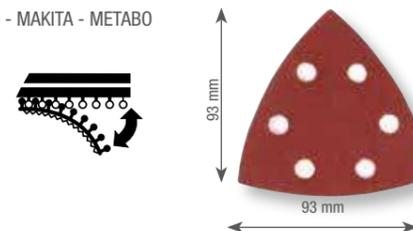

REFERÊNCIA	TAMANHO DO GRÃO	U.E	CÓDIGO DE BARRAS	MASTER PACK	TABELA ACESSÓRIOS SEM IVA
DT3090-QZ	40	10	5035048061770	1	5,85 €
DT3091-QZ	60	10	5035048061787	1	5,57 €
DT3092-QZ	80	10	5035048061794	1	5,57 €
DT3093-QZ	120	10	5035048061800	1	5,35 €
DT3094-QZ	180	10	5035048061817	1	5,35 €
DT3095-QZ	240	10	5035048061824	1	5,35 €

LIXA DE MALHA

CARACTERÍSTICAS

- Os grãos de carboneto de silício proporcionam uma lixagem até quatro vezes mais eficaz.
- Capa tripla de grãos de carboneto de silício para maximizar as aplicações abrasivas
- Desenho universal de malha aberta que se adapta a todas as configurações de furos para a extração do pó

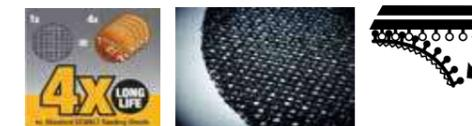

REFERÊNCIA	DESCRIÇÃO	TAMANHO DO GRÃO	U.E	CÓDIGO DE BARRAS	MASTER PACK	TABELA ACESSÓRIOS SEM IVA
DTM8659-QZ	Lixa de malha 1/2 de folha 115x228mm	40	5	5035048543610	1	18,47 €
DTM8660-QZ	Lixa de malha 1/2 de folha 115x228mm	60	5	5035048543689	1	18,47 €
DTM8651-QZ	Lixa de malha 1/2 de folha 115x228mm	80	5	5035048024287	1	18,47 €
DTM8652-QZ	Lixa de malha 1/2 de folha 115x228mm	120	5	5035048024270	1	18,47 €
DTM8655-QZ	Lixa de malha 1/3 de folha	40	5	5035048543542	1	9,85 €
DTM8656-QZ	Lixa de malha 1/3 de folha	60	5	5035048543627	1	9,85 €
DTM8621-QZ	Lixa de malha 1/3 de folha	80	5	5035048024065	1	9,85 €
DTM8622-QZ	Lixa de malha 1/3 de folha	120	5	5035048024072	1	9,85 €
DTM8624-QZ	Lixa de malha 1/3 de folha	240	5	5035048024089	1	9,85 €
DTM8663-QZ	Lixa de malha 1/4 de folha	40	5	5035048543559	1	6,15 €
DTM8664-QZ	Lixa de malha 1/4 de folha	60	5	5035048543634	1	6,15 €
DTM3022-QZ	Lixa de malha 1/4 de folha	80	5	5035048024096	1	6,15 €
DTM3023-QZ	Lixa de malha 1/4 de folha	120	5	5035048024102	1	6,15 €
DTM3025-QZ	Lixa de malha 1/4 de folha	240	5	5035048024119	1	6,15 €
DTM8667-QZ	Lixa de malha Delta	40	5	5035048543566	1	6,15 €
DTM8668-QZ	Lixa de malha Delta	60	5	5035048543641	1	6,15 €
DTM3092-QZ	Lixa de malha Delta	80	5	5035048024140	1	6,15 €
DTM3093-QZ	Lixa de malha Delta	120	5	5035048024126	1	6,15 €
DTM3095-QZ	Lixa de malha Delta	240	5	5035048024133	1	6,15 €
DTM8671-QZ	Disco de lixa de malha 125mm	40	5	5035048543597	1	7,38 €
DTM8560-QZ	Disco de lixa de malha 125mm	60	5	5035048093894	1	7,38 €
DTM3103-QZ	Disco de lixa de malha 125mm	80	5	5035048024201	1	7,38 €
DTM3105-QZ	Disco de lixa de malha 125mm	120	5	5035048024171	1	7,38 €
DTM3107-QZ	Disco de lixa de malha 125mm	240	5	5035048024157	1	7,38 €
DTM8562-QZ	Disco de lixa de malha a 125mm	320	5	5035048093917	1	7,38 €
DTM8675-QZ	Disco de lixa de malha 150mm	40	5	5035048543603	1	9,85 €
DTM8556-QZ	Disco de lixa de malha 150mm	60	5	5035048093856	1	9,85 €
DTM3123-QZ	Disco de lixa de malha 150mm	80	5	5035048024195	1	9,85 €
DTM3125-QZ	Disco de lixa de malha 150mm	120	5	5035048024164	1	9,85 €
DTM3127-QZ	Disco de lixa de malha 150mm	240	5	5035048024188	1	9,85 €
DTM8558-QZ	Disco de lixa de malha 150mm	320	5	5035048093870	1	9,85 €
DTM8681-QZ	Disco de lixa de malha 225mm	80	5	5035048543702	1	17,00 €
DTM8682-QZ	Disco de lixa de malha 225mm	120	5	5035048543726	1	17,00 €
DTM8683-QZ	Disco de lixa de malha 225mm	240	5	5035048543733	1	17,00 €

ROLOS - TERÇO DE FOLHA

CARACTERÍSTICAS:

- Papel abrasivo industrial para todo tipo de decapagem, lixamento e acabamento em madeira, tintas e enchimentos.
- Grãos de óxido de alumínio de alta qualidade fornecem um acabamento superior.
- Resina e ligamento que fornecem uma adesão excelente do grão e resistência ao calor para lixamento potente.
- Tecido "E" robusto e resistente que garante uma vida útil prolongada e melhor desempenho

APLICAÇÕES:

- Para todo o tipo de funções de lixamento e acabamento em madeira, superfícies pintadas e enchimentos.



93 mm

93 mm

93 mm

93 mm

93 mm

93 mm

93 mm

93 mm

93 mm

93 mm

93 mm

93 mm

93 mm

93 mm

93 mm

93 mm

93 mm

93 mm

93 mm

93 mm

93 mm

93 mm

93 mm

93 mm

93 mm

93 mm

93 mm

93 mm

93 mm

93 mm

CINTAS DE LIXA 75mm x 533mm

- COMPATÍVEL COM:**
- FESTO
 - DEWALT
 - BOSCH
 - ATLAS COPCO
 - AEG
 - CASALS
 - FELISATTI
 - HITACHI
 - PEUGEOT
 - RYOBI
 - STAYER
 - MAKITA
 - METABO
 - SKIL

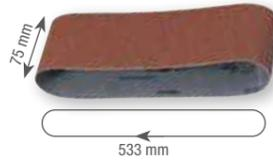

REFERÊNCIA	TAMANHO DO GRÃO	U.E	CÓDIGO DE BARRAS	MASTER PACK	TABELA ACESSÓRIOS SEM IVA
DT3376-QZ	60	3	5035048068717	1	9,41 €
DT3377-QZ	80	3	5035048068724	1	9,41 €
DT3628-QZ	100	3	5035048070840	1	9,41 €
DT3378-QZ	120	3	5035048068731	1	9,41 €
DT3301-QZ	40	10	5011402375172	1	20,72 €
DT3302-QZ	60	10	5011402375189	1	20,05 €
DT3303-QZ	80	10	5011402375196	1	19,44 €
DT3304-QZ	100	10	5011402375202	1	19,44 €
DT3629-QZ	120	10	5035048070857	1	19,44 €
DT3305-QZ	150	10	5011402375219	1	19,44 €
DT3307-QZ	220	10	5011402375226	1	19,44 €

CINTAS DE LIXA 64mm x 356mm

- COMPATÍVEL COM:**
- DEWALT

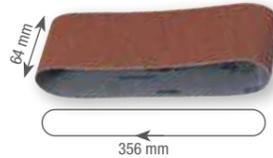

REFERÊNCIA	TAMANHO DO GRÃO	U.E	CÓDIGO DE BARRAS	MASTER PACK	TABELA ACESSÓRIOS SEM IVA
DT3661-QZ	60	3	5035048069011	1	13,59 €
DT3662-QZ	80	3	5035048069028	1	13,59 €
DT3663-QZ	100	3	5035048069035	1	13,59 €
DT3664-QZ	150	3	5035048069042	1	13,59 €
DT3299-QZ	220	3	5035048071960	1	13,59 €
DT3666-QZ	60	10	5035048069066	1	36,66 €
DT3667-QZ	80	10	5035048069073	1	36,66 €
DT3668-QZ	100	10	5035048069080	1	36,66 €

CINTAS DE LIXA 75mm x 480mm
CARACTERÍSTICAS

- Tecido de revestimento 'X' de alta resistência.
- Ligamento de resina resistente ao calor.
- Grão de Óxido de Alumínio de alta qualidade para uma remoção de resíduos rápida e agressiva e acabamento fino em madeira, metal ou superfícies pintadas.

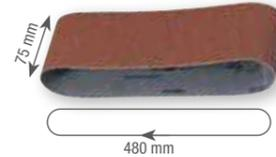

- COMPATÍVEL COM:**
- DEWALT
 - ELU

REFERÊNCIA	TAMANHO DO GRÃO	U.E	CÓDIGO DE BARRAS	MASTER PACK	TABELA ACESSÓRIOS SEM IVA
DT3364-QZ	40	3	5035048053942	1	11,31 €
DT3365-QZ	60	3	5035048053959	1	11,31 €
DT3366-QZ	80	3	5035048053966	1	11,31 €
DT3367-QZ	100	3	4024048053973	1	10,59 €

CINTAS DE LIXA 100mm x 560mm
COMPATÍVEL COM:

- DEWALT
- ATLAS COPCO
- AEG
- ELU
- FESTO
- RYOBI

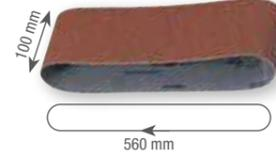

REFERÊNCIA	TAMANHO DO GRÃO	U.E	CÓDIGO DE BARRAS	MASTER PACK	TABELA ACESSÓRIOS SEM IVA
DT3312-QZ	40	3	5035048025642	1	17,21 €
DT3314-QZ	60	3	5035048025659	1	11,42 €
DT3315-QZ	80	3	5035048025666	1	11,42 €
DT3316-QZ	100	3	5035048025673	1	10,81 €
DT3362-QZ	120	3	5035048034484	1	10,81 €
DT3318-QZ	150	3	5035048025680	1	10,81 €

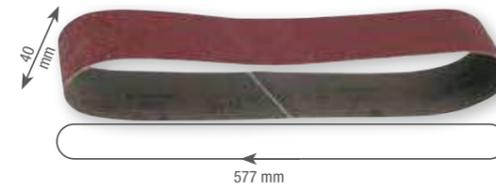
CINTAS DE LIXA 40x577mm

REFERÊNCIA	TAMANHO DO GRÃO	U.E	CÓDIGO DE BARRAS	MASTER PACK	TABELA ACESSÓRIOS SEM IVA
DT3342-QZ	80	3	5035048034286	1	5,91 €
DT3343-QZ	100	3	5035048034293	1	5,35 €

CINTAS DE LIXA COM VELCRO 125mm
COMPATÍVEL COM:

- DEWALT
- BOSCH
- ATLAS COPCO
- AEG
- ELU
- FEIN
- FESTOOL
- HITACHI
- KRESS
- MAKITA
- METABO
- SKIL

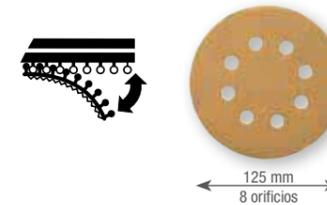

REFERÊNCIA	TAMANHO DEL GRANO	ORIFICIOS	U.E	CÓDIGO DE BARRAS	MASTER PACK	TABELA ACESSÓRIOS SEM IVA
DT3101-QZ	40	8	10	5035048058992	1	9,53 €
DT3111-QZ	40	8	25	5035048059067	1	18,44 €
DT3102-QZ	60	8	10	5035048059005	1	9,08 €
DT3112-QZ	60	8	25	5035048059074	1	17,33 €
DT3103-QZ	80	8	10	5035048059012	1	8,96 €
DT3113-QZ	80	8	25	5035048059081	1	17,16 €
DT3105-QZ	120	8	10	5035048059029	1	8,19 €
DT3115-QZ	120	8	25	5035048059098	1	14,48 €
DT3106-QZ	180	8	10	5035048059036	1	8,19 €
DT3116-QZ	180	8	25	5035048059104	1	14,48 €
DT3107-QZ	240	8	10	5035048059043	1	8,19 €
DT3117-QZ	240	8	25	5035048059111	1	14,48 €
DT3108-QZ	320	8	10	5035048059050	1	8,19 €
DT3118-QZ	320	8	25	5035048059128	1	14,48 €

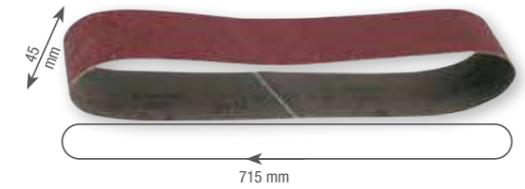
CINTAS DE LIXA 45mm x 715mm

REFERÊNCIA	TAMANHO DO GRÃO	U.E	CÓDIGO DE BARRAS	MASTER PACK	TABELA ACESSÓRIOS SEM IVA
DT3351-QZ	80	3	5035048034378	1	7,80 €
DT3354-QZ	150	3	5035048034408	1	4,13 €

CINTAS DE LIXA COM VELCRO 150mm
COMPATÍVEL COM:

- DEWALT
- BOSCH
- METABO
- HITACHI
- PEUGEOT

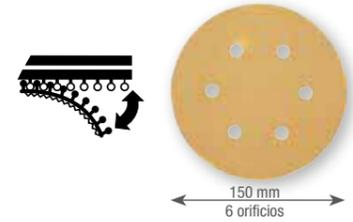

REFERÊNCIA	TAMANHO DEL GRANO	ORIFICIOS	U.E	CÓDIGO DE BARRAS	MASTER PACK	TABELA ACESSÓRIOS SEM IVA
DT3121-QZ	40	6	10	5035048059135	1	10,59 €
DT3131-QZ	40	6	25	5035048059203	1	22,00 €
DT3122-QZ	60	6	10	5035048059142	1	9,97 €
DT3132-QZ	60	6	25	5035048059210	1	20,72 €
DT3123-QZ	80	6	10	5035048059159	1	9,97 €
DT3133-QZ	80	6	25	5035048059227	1	20,72 €
DT3125-QZ	120	6	10	5035048059166	1	9,97 €
DT3135-QZ	120	6	25	5035048059234	1	20,72 €
DT3126-QZ	180	6	10	5035048059173	1	9,97 €
DT3136-QZ	180	6	25	5035048059241	1	20,72 €
DT3127-QZ	240	6	10	5035048059180	1	9,19 €
DT3137-QZ	240	6	25	5035048059463	1	18,88 €
DT3128-QZ	320	6	10	5035048059197	1	9,19 €
DT3138-QZ	320	6	25	5035048059258	1	18,88 €



ACESSÓRIOS PARA RANHURADORAS



REFERÊNCIA	DESCRIÇÃO	U.E	CÓDIGO DE BARRAS	MASTER PACK	TABELA ACESSÓRIOS SEM IVA
DT1306-QZ	Lâmina de serra para ranhuradoras, diâmetro exterior: 102mm, diâmetro interior: 22mm, espessura: 3.9mm, número de dentes: 12	1	5011402382118	1	56,64 €
DT3931-QZ	Lamelas de 13 a 18mm, Nº 10	1000	5035048033531	1	83,99 €
DT3932-QZ	Lamelas de 19mm, Nº20	1000	5035048025383	1	92,24 €

CONJUNTOS DE FRESAS PARA MADEIRA

Conjunto

REFERÊNCIA	DESCRIÇÃO	U.E	CÓDIGO DE BARRAS	MASTER PACK	TABELA ACESSÓRIOS SEM IVA
DT90016-QZ	Conjunto de 12 fresas para Tupia com 3 fresas direitas, cortador, 2 fresas de arredondar, caixa, cortador de encaixes, fresa em V, fresa de cobertura, fresa para acabamentos, fresa chanfro	12	5035048538647	1	115,50 €

DISCOS LAMELADOS PLANOS



REFERÊNCIA	DESCRIÇÃO	U.E	CÓDIGO DE BARRAS	MASTER PACK	TABELA ACESSÓRIOS SEM IVA
DT3292-QZ	Ø 115 x G36	10	5035048075241	1	3,48 €
DT3293-QZ	Ø 115 x G60	10	5035048075258	1	3,48 €
DT3294-QZ	Ø 115 x G80	10	5035048075265	1	3,48 €
DT3295-QZ	Ø 115 x G120	10	5035048075272	1	3,48 €
DT3309-QZ	Ø 125 x G60	10	5035048075296	1	4,31 €
DT3310-QZ	Ø 125 x G80	10	5035048075302	1	4,31 €

FRESA DE CORTE DIREITO

REFERÊNCIA	DESCRIÇÃO	U.E	CÓDIGO DE BARRAS	M. PACK	TABELA ACESSÓRIOS SEM IVA
DT90002-QZ	Fresa de corte a direito 2 cortantes, diâmetro de corte: 6mm, comprimento útil: 19mm	1	5035048538463	1	24,56 €
DT90003-QZ	Fresa de corte a direito 2 cortantes, diâmetro de corte: 8mm, comprimento útil: 20mm	1	5035048538494	1	24,56 €
DT90004-QZ	Fresa de corte a direito 2 cortantes, diâmetro de corte: 10mm, comprimento útil: 20mm	1	5035048538500	1	24,05 €
DT90006-QZ	Fresa de corte a direito 2 cortantes, diâmetro de corte: 14mm, comprimento útil: 20mm	1	5035048538524	1	27,38 €
DT90008-QZ	Fresa de corte a direito 2 cortantes, diâmetro de corte: 16mm, comprimento útil: 20mm	1	5035048538548	1	30,19 €
DT90009-QZ	Fresa de corte a direito 2 cortantes, diâmetro de corte: 18mm, comprimento útil: 20mm	1	5035048538555	1	29,29 €
DT90010-QZ	Fresa de corte a direito 2 cortantes, diâmetro de corte: 20mm, comprimento útil: 20mm	1	5035048538562	1	29,29 €
DT90011-QZ	Fresa de corte a direito 2 cortantes, diâmetro de corte: 22mm, comprimento útil: 20mm	1	5035048538586	1	33,04 €
DT90012-QZ	Fresa de corte a direito 2 cortantes, diâmetro de corte: 25mm, comprimento útil: 20mm	1	5035048538593	1	33,98 €

DISCOS LAMELADOS CÔNCAVOS

CARACTERÍSTICAS

- Harmonização da solda, remoção de restos de solda
- Rebarbar
- Acabamento e preparação de superfícies
- Harmonização e chanfragem de bordas

APLICAÇÕES

- Para a remoção de ferrugens, rebarbar e limpeza de metais.



REFERÊNCIA	DESCRIÇÃO	U.E	CÓDIGO DE BARRAS	MASTER PACK	TABELA ACESSÓRIOS SEM IVA
DT3255-QZ	Ø 115 x G36	10	5035048075166	1	3,48 €
DT3256-QZ	Ø 115 x G60	10	5035048075173	1	3,48 €
DT3257-QZ	Ø 115 x G80	10	5035048075180	1	3,48 €
DT3265-QZ	Ø 125 x G36	10	5035048075203	1	4,31 €
DT3266-QZ	Ø 125 x G60	10	5035048075210	1	4,31 €
DT3267-QZ	Ø 125 x G80	10	5035048075227	1	4,31 €
DT3268-QZ	Ø 125 x G120	10	5035048075234	1	4,31 €

DISCOS LAMELADOS XR EXTREME® RUNTIME™

REFERÊNCIA	DESCRIÇÃO	U.E	CÓDIGO DE BARRAS	MASTER PACK	TABELA ACESSÓRIOS SEM IVA
DT99583-QZ	Ø125mm G40	10	5035048542446	1	5,60 €
DT99584-QZ	Ø125mm G60	10	5035048542484	1	5,60 €



ESCOVA DE ARAME FRISADO CÔNICA PARA REBARBAÇÃO ANGULAR

CARACTERÍSTICAS

- Discos de arames entrelaçados e escovas em forma cônica agressivas para trabalhos de limpeza pesada, remoção de oxidação e rebarba.
- Disco de arame frisado e escova cônica para a limpeza média
- Disco de arames e escovas cônica para vários tipos de limpeza em áreas difíceis de alcançar"

APLICAÇÕES

- Classe de arames altamente específica para remoção ótima de material
- Alto conteúdo de arames para durabilidade extra da escova



REFERÊNCIA	DESCRIÇÃO	CÓDIGO DE BARRAS	MASTER PACK	TABELA ACESSÓRIOS SEM IVA
DT3480-QZ	Escova cônica de arame frisado para rebarbadora, diâmetro: 65mm, comprimento de arame: 19mm, diâmetro interior: rosca M14	5035048079706	1	4,51 €
DT3489-QZ	Escova cônica de arame frisado para rebarbadora, diâmetro: 100mm, comprimento de arame: 26mm, diâmetro interior: rosca M14	5035048079720	1	10,25 €
DT3500-QZ	Escova cônica de arame entrelaçado para rebarbadora, diâmetro: 65mm, comprimento de arame: 18mm, diâmetro interior: rosca M14	5011402375776	1	10,92 €
DT3492-QZ	Escova cônica de arame entrelaçado para rebarbadora, diâmetro: 75mm, comprimento de arame: 22mm, diâmetro interior: rosca M14	5035048079751	1	10,81 €
DT3501-QZ	Escova cônica de arame entrelaçado para rebarbadora, diâmetro: 100mm, comprimento de arame: 24mm, diâmetro interior: rosca M14	5011402375783	1	22,50 €
DT3502-QZ	Disco de arame entrelaçado para rebarbadora, diâmetro: 115mm, comprimento de arame: 22mm, diâmetro interior: 22.2mm	5011402375790	1	14,38 €

MÓS PARA ESMERILAR E AFILAR

CARACTERÍSTICAS

- Ideal para moagem fina de aço temperados e não-moderado, brocas, pincéis, formões, cortadores, furadores, lâminas de lâminas do cortador.

REFERÊNCIA	DESCRIÇÃO	DIÂMETRO	CÓDIGO DE BARRAS	MASTER PACK	TABELA ACESSÓRIOS SEM IVA
DT3385-QZ	Mós para esmerilar e afilar de óxido de alumínio branco, diâmetro: 80mm, espessura: 125mm, diâmetro interior: 25mm	125 mm	5035048054116	1	17,65 €

PORCA DE FIXAÇÃO RÁPIDA

Para Rebarbadora



REFERÊNCIA	DESCRIÇÃO	CÓDIGO DE BARRAS	MASTER PACK	TABELA ACESSÓRIOS SEM IVA
DT3559-QZ	Porca de fixação rápida M14 para Rebarbadora	5035048543795	1	16,48 €

SUPORTE PARA REBARBADORA

CARACTERÍSTICAS

- Acessórios para rebarbadoras.

APLICAÇÕES

- Ideal para máxima desempenho da sua rebarbadora.



REFERÊNCIA	DESCRIÇÃO	VELOCIDADE MÁXIMA	U.E	CÓDIGO DE BARRAS	MASTER PACK	TABELA ACESSÓRIOS SEM IVA
DT3610-QZ	115mm x M14	13000	1	5035048059289	1	10,97 €
DT3611-QZ	125mm x M14	15000	1	5035048059296	1	12,98 €
DT3612-QZ	178mm x M14	8500	1	5035048059302	1	31,91 €

BOINAS PARA POLIR COM REBARBADORA

CARACTERÍSTICAS

- Boinas para Polir com rebarbadoras Ø115, 125 e 178 mm.

APLICAÇÕES

- Ideais para polir áreas de difícil acesso.



REFERÊNCIA	DESCRIÇÃO	U.E	CÓDIGO DE BARRAS	MASTER PACK	TABELA ACESSÓRIOS SEM IVA
DT3620-QZ	115 mm	1	5035048059319	1	5,02 €
DT3621-QZ	125 mm	1	5035048059326	1	8,96 €
DT3622-QZ	178 mm	1	5035048059333	1	10,75 €

DISCOS DE CORTE ABRASIVOS

DISCOS DE ALTO DESEMPENHO

CARACTERÍSTICAS

- Óxido de alumínio profissional.
- Resina de liga superior.
- Fibra de vidro reforçada.

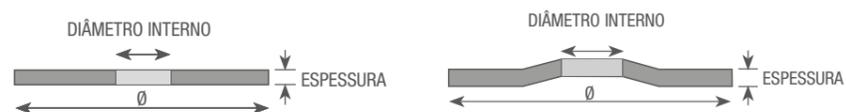

DISCOS DE CORTE DE ALTO DESEMPENHO PARA AÇO INOX - NO OSA

REFERÊNCIA	DIÂMETRO	ESPESSURA	U.E	CÓDIGO DE BARRAS	MASTER PACK	TABELA ACESSÓRIOS SEM IVA
DT3506-QZ	Ø 115mm	1 mm	10	5035048543023	10	8,12 €
DT3507-QZ	Ø 125mm	1 mm	10	5035048543030	10	9,14 €

DISCOS DE CORTE DE ALTO DESEMPENHO PARA AÇO INOX - OSA

REFERÊNCIA	DIÂMETRO	ESPESSURA	U.E	CÓDIGO DE BARRAS	MASTER PACK	TABELA ACESSÓRIOS SEM IVA
DT43901-QZ	Ø 115	1	1	5035048545416	25	0,93 €
DT43903-QZ	Ø 115	1.2	1	5035048545423	25	0,98 €
DT43905-QZ	Ø 115	1.6	1	5035048545430	25	1,03 €
DT43902-QZ	Ø 125	1	1	5035048545447	25	1,03 €
DT43904-QZ	Ø 125	1.2	1	5035048545454	25	1,13 €
DT43906-QZ	Ø 125	1.6	1	5035048545461	25	1,24 €
DT43909-QZ	Ø 230	1.9	1	5035048545539	25	4,12 €

DISCOS DE CORTE PLANO DE ALTO DESEMPENHO PARA METAL - OSA

REFERÊNCIA	DIÂMETRO	ESPESSURA	U.E	CÓDIGO DE BARRAS	MASTER PACK	TABELA ACESSÓRIOS SEM IVA
DT3450-QZ	Ø 355	3	1	5011402375769	10	6,64 €

VERMELHO



METAL

AZUL



INOX.

DISCOS DE DESBASTE CÔNCAVOS ALTO DESEMPENHO PARA METAL - OSA

REFERÊNCIA	DIÂMETRO	ESPESSURA	U.E	CÓDIGO DE BARRAS	MASTER PACK	TABELA ACESSÓRIOS SEM IVA
DT43916-QZ	Ø 115	6.3	1	5035048545591	10	1,70 €
DT43917-QZ	Ø 125	6.3	1	5035048545652	10	1,91 €
DT43918-QZ	Ø 180	6.3	1	5035048545669	10	2,73 €
DT43919-QZ	Ø 230	6.3	1	5035048545676	10	4,36 €

DISCOS DE CORTE CÔNCAVO E ALTO DESEMPENHO PARA METAL - OSA

REFERÊNCIA	DIÂMETRO	ESPESSURA	U.E	CÓDIGO DE BARRAS	MASTER PACK	TABELA ACESSÓRIOS SEM IVA
DT43910-QZ	Ø 115	2.8	1	5035048545546	25	1,08 €
DT43911-QZ	Ø 125	2.8	1	5035048545560	25	1,18 €
DT43913-QZ	Ø 230	2.8	1	5035048545584	25	2,88 €



DISCOS EXTREME®

CARACTERÍSTICAS

- Óxido de alumínio industrial.
- Fibra de vidro reforçada.
- Resina de liga superior.
- Alta concentração de grãos para maior durabilidade



DISCOS DE CORTE PLANOS EXTREME® PARA AÇO INOX

REFERÊNCIA	DIÂMETRO	ESPESSURA	U.E	CÓDIGO DE BARRAS	MASTER PACK	TABELA ACESSÓRIOS SEM IVA
DT43931-QZ	Ø 115	1	1	5035048545706	25	1,44 €
DT43935-QZ	Ø 115	1.6	1	5035048545720	25	1,49 €
DT43932-QZ	Ø 125	1	1	5035048545737	25	1,51 €
DT43936-QZ	Ø 125	1.6	1	5035048545751	25	1,57 €
DT43939-QZ	Ø 230	1.9	1	5035048503416	25	3,71 €

DISCOS DE DESBASTE CÔNCAVOS EXTREME® PARA METAL

REFERÊNCIA	DIÂMETRO	ESPESSURA	U.E	CÓDIGO DE BARRAS	MASTER PACK	TABELA ACESSÓRIOS SEM IVA
DT43946-QZ	Ø 115	6.3	1	5035048503478	10	2,88 €
DT43947-QZ	Ø 125	6.3	1	5035048503485	10	3,71 €



CORTE DE DIAMANTE

DISCO DE CORTE DE DIAMANTE EXTREME® METAL



DURABILIDADE EXTREMA

Mais de 1000 cortes. 30 vezes mais vida em comparação com discos abrasivos.*

TECNOLOGIA DE DIAMANTE

Borda segmentada com partículas de diamante para garantir precisão e profundidade de corte.

SEGURANÇA

O corpo de aço sólido reduz consideravelmente o risco de rutura.

MENOS PÓ

Menos desgaste em comparação com discos abrasivos - menos resíduos de poeira e odor.

* Desempenho médio de Extreme® Metal versus disco corte abrasivo com grãos 115 óxido de alumínio x 1mm em tubo de aço em carbono de 25mm.

REFERÊNCIA	DESCRIÇÃO DIÂMETRO / ESPESURA	CÓDIGO DE BARRAS	MASTER PACK	TABELA ACESSÓRIOS SEM IVA
DT40251-QZ	115 x 1.3	5035048545294	1	14,42 €
DT40252-QZ	125 x 1.3	5035048545300	1	18,43 €
DT40255-QZ	230 x 1.5	5035048545355	1	36,04 €
DT40257-QZ	355 x 3.3	5035048545393	1	132,85 €

DISCOS DE CORTE PROFSSIONAL

Corte em seco



APLICAÇÕES

- Materiais abrasivos
- Betão
- Mármorel
- Granito
- Azulejos

BORDO SEGMENTADO

REFERÊNCIA	DESCRIÇÃO DIÂMETRO / DIÂMETRO INTERIOR / ALT SEGMENTO	CÓDIGO DE BARRAS	MASTER PACK	TABELA ACESSÓRIOS SEM IVA
DT3740-XJ	115 x 22,2 x 7,5 mm	5035048058374	1	39,32 €
DT3741-XJ	125 x 22,2 x 7,5 mm	5035048058381	1	43,62 €
DT3743-XJ	230 x 22,2 x 8,5 mm	5035048058404	1	82,18 €
DT3761-XJ	125 x 22,2 x 8,5 mm	5035048058480	1	67,23 €



APLICAÇÕES

- Cerâmica
- Terracota
- Telha

BORDO CONTÍNUO

REFERÊNCIA	DESCRIÇÃO DIÂMETRO / DIÂMETRO INTERIOR / ALT SEGMENTO	CÓDIGO DE BARRAS	MASTER PACK	TABELA ACESSÓRIOS SEM IVA
DT3735-XJ	115 x 22,2 x 7 mm	5035048058732	1	28,51 €
DT3736-XJ	125 x 22,2 x 7 mm	5035048058749	1	35,63 €
DT3758-QZ	125 x 22,2 x 7 mm	5035048085479	1	61,88 €

DISCO DE CORTE DE ALTO DESEMPENHO

Corte em seco



APLICAÇÕES

- Materiais abrasivos
- Betão
- Mármorel
- Granito
- Azulejos

BORDO SEGMENTADO

REFERÊNCIA	DESCRIÇÃO DIÂMETRO / DIÂMETRO INTERIOR / ALT SEGMENTO	CÓDIGO DE BARRAS	MASTER PACK	TABELA ACESSÓRIOS SEM IVA
DT3701-QZ	115 x 22,2 x 7mm	5035048025895	1	13,00 €
DT3711-QZ	125 x 22,2 x 7mm	5035048025901	1	20,00 €
DT3721-QZ	180 x 22,2 x 7mm	5035048025918	1	30,00 €
DT3731-QZ	230 x 22,2 x 7mm	5035048025925	1	40,00 €



APLICAÇÕES

- Concreto
- Betão
- Azulejos

TURBO

REFERÊNCIA	DESCRIÇÃO DIÂMETRO / DIÂMETRO INTERIOR / ALT SEGMENTO	CÓDIGO DE BARRAS	MASTER PACK	TABELA ACESSÓRIOS SEM IVA
DT3702-QZ	115 x 22,2 x 7mm	5035048025970	1	21,13 €
DT3712-QZ	125 x 22,2 x 7mm	5035048025987	1	27,27 €
DT3722-QZ	180 x 22,2 x 7mm	5035048025994	1	44,39 €
DT3732-QZ	230 x 22,2 x 7mm	5035048026007	1	57,84 €



APLICAÇÕES

- Telha
- Cerâmica

BORDO CONTÍNUO

REFERÊNCIA	DESCRIÇÃO DIÂMETRO / DIÂMETRO INTERIOR / ALT SEGMENTO	CÓDIGO DE BARRAS	MASTER PACK	TABELA ACESSÓRIOS SEM IVA
DT3703-QZ	115 x 22,2 x 5mm	5035048025956	1	15,45 €
DT3713-QZ	125 x 22,2 x 5mm	5035048025963	1	18,97 €
DT40206-QZ	180 x 22,2 x 5mm	5035048095195	1	20,39 €
DT40207-QZ	230 x 22,2 x 5mm	5035048095201	1	23,17 €

DISCO DE DIAMANTE PARA SERRA DE CORTE RÁPIDO

Corte em seco



APLICAÇÕES

- Metal
- Tubos
- Perfis de metal

REFERÊNCIA	DESCRIÇÃO DIÂMETRO / DIÂMETRO INTERIOR / ALT SEGMENTO	CÓDIGO DE BARRAS	MASTER PACK	TABELA ACESSÓRIOS SEM IVA
DT3752-QZ	355 x 25,4 x 3mm	5035048083772	1	253,24 €

DISCO DE DIAMANTE PARA DWC410

Corte em seco e húmido



APLICAÇÕES

- Cerâmica
- Mármorel
- Granito
- Azulejos

REFERÊNCIA	DESCRIÇÃO	CÓDIGO DE BARRAS	MASTER PACK	TABELA ACESSÓRIOS SEM IVA
DT3714-QZ	110 x 20 x 5mm	5035048083109	1	13,79 €
DT3715-QZ	110 x 20 x 8mm	5035048083116	1	32,26 €

DISCO DE DIAMANTE PARA SERRA DE CORTE



APLICAÇÕES

- Betão
- Mármorel
- Azulejos
- Cerâmica
- Terracota
- Telha

REFERÊNCIA	DESCRIÇÃO	CÓDIGO DE BARRAS	MASTER PACK	TABELA ACESSÓRIOS SEM IVA
DT90294-QZ	Lâminas de diamante EXTREME RUNTIME 125mm	5054905249960	1	48,00 €
DT40260-QZ	Disco de diamante EXTREME RUNTIME 230mm	5035048504123	1	92,68 €

DISCO DE CORTE PROFSSIONAL PARA SERRA DE ESQUADRIA

Corte em húmido



APLICAÇÕES

- Cerâmica
- Mármorel
- Granito
- Azulejos

TURBO

REFERÊNCIA	DESCRIÇÃO DIÂMETRO / DIÂMETRO INTERIOR / ALT SEGMENTO	CÓDIGO DE BARRAS	MASTER PACK	TABELA ACESSÓRIOS SEM IVA
DT3733-XJ	250 x 25,4 x 8mm	5035048012413	1	74,23 €
DT3734-XJ	250 x 25,4 x 5mm	5035048012420	1	74,23 €

COPOS DE DIAMANTE

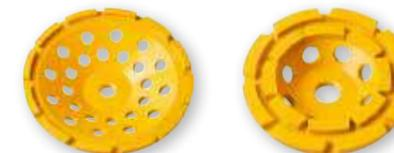

CARACTERÍSTICAS

- Diamantados únicos, duplos e turbo para aplicações de combinações ou acabamento rápido
- Disco sinterizado de corte seco com rosca M14.

DESCRIÇÃO

- Formação de betão.
- Acabamento.
- Preparação de pisos.

REFERÊNCIA	DESCRIÇÃO	CÓDIGO DE BARRAS	MASTER PACK	TABELA ACESSÓRIOS SEM IVA
DT3795-QZ	Disco de copa de 125mm rosca M14 simples	5035048085486	1	50,63 €
DT3796-QZ	Disco de copa de 125mm rosca M14 duplo	5035048085493	1	84,43 €
DT3797-QZ	Disco de copa de 125mm rosca M14 turbo	5035048085509	1	90,05 €

PREGOS E PARAFUSOS

PARAFUSOS ROSCA FINA PARA PAINÉIS DE GESSO

REFERÊNCIA	TIPO	COMP.	U.E.	COMPATÍVEL	CÓDIGO DE BARRAS	MASTER PACK	TABELA ACESSÓRIOS SEM IVA
DWF4000250	PH2 3.5	25mm	1000	DCF620D2	75352140612	1	23,34 €
DWF4000350	PH2 3.5	35mm	1000	DCF620D2	75352140636	1	26,52 €
DWF4000450	PH2 3.5	48mm	1000	DCF620D2	75352140650	1	29,71 €
DWF4000550	PH2 3.5	55mm	1000	DCF620D2	75352140667	1	31,83 €

PARAFUSOS ROSCA GROSSA PARA PAINÉIS DE GESSO

REFERÊNCIA	TIPO	COMP.	U.E.	COMPATÍVEL	CÓDIGO DE BARRAS	MASTER PACK	TABELA ACESSÓRIOS SEM IVA
DWF4100350	PH2 3.5	35mm	1000	DCF620D2	75352140674	1	22,28 €
DWF4100450	PH2 3.5	45mm	1000	DCF620D2	75352140681	1	30,77 €
DWF4100550	PH2 3.5	55mm	1000	DCF620D2	75352140698	1	31,83 €

PREGOS 1,25mm RETOS PARA PISTOLA DE PREGOS PNEUMÁTICA 18 GAUGE

GALVANIZADOS

REFERÊNCIA	DIÂM.	COMP.	U.E.	COMPATÍVEL	CÓDIGO DE BARRAS	MASTER PACK	TABELA ACESSÓRIOS SEM IVA
DNBT1820GZ	1.25mm	20mm	5000	DPN1850PP - DPSB21N1-XJ	5902013951834	1	6,38 €
DNBT1825GZ	1.25mm	25mm	5000	DPN1850PP-XJ	5902013951810	1	7,03 €
DNBT1830GZ	1.25mm	30mm	5000	DPN1850PP - DPSB21N1-XJ	5902013951797	1	9,17 €
DNBT1835GZ	1.25mm	35mm	5000	DPN1850PP-XJ	5902013951773	1	9,73 €
DNBT1850GZ	1.25mm	50mm	5000	DPN1850PP-XJ	5902013951704	1	12,98 €
DNBT1835SZ	1.25mm	35mm	5000	DPN1850PP-XJ	5902013951766	1	35,68 €
DNBT1840GZ	1.25mm	40mm	5000	DPN1850PP - DPSB21N1-XJ	5902013951742	1	11,33 €
DNBT1850SZ	1.25mm	50mm	5000	DPN1850PP-XJ	5902013951698	1	54,07 €

PREGOS PARA PISTOLAS DE PREGOS DCN692, DPN9033 - 33°

REFERÊNCIA	DIÂM.	COMP.	U.E.	COMPATÍVEL	CÓDIGO DE BARRAS	MASTER PACK	TABELA ACESSÓRIOS SEM IVA
DNW28R50E	2.8mm	50mm	2200	DCN692 - DPN9033	5902013950752	1	36,77 €
DNW28R75E	2.8mm	75mm	2200	DCN692 - DPN9033	5902013950691	1	42,02 €
DNW31R75E	3.1mm	75mm	2200	DCN692 - DPN9033	5902013950592	1	50,42 €
DNW31R90E	3.1mm	90mm	2200	DCN692 - DPN9033	5902013950578	1	52,52 €
DNW3190G12E	3.1mm	90mm	2200	DCN692 - DPN9033	5902013950615	1	73,53 €

PREGOS 1,5mm RETOS PARA PISTOLA DE PREGOS PNEUMÁTICA 16 GAUGE

GALVANIZADOS

REFERÊNCIA	DIÂM.	COMP.	U.E.	COMPATÍVEL	CÓDIGO DE BARRAS	MASTER PACK	TABELA ACESSÓRIOS SEM IVA
DNBSB1625Z	1.5mm	25mm	5000	DNP1664PP-XJ	5902013951667	1	12,26 €
DNBSB1632Z	1.5mm	32mm	2500	DNP1664PP-XJ	5902013951650	1	8,24 €
DNBSB1638Z	1.5mm	38mm	2500	DNP1664PP-XJ	5902013951643	1	8,65 €
DNBSB1645Z	1.5mm	45mm	2500	DNP1664PP-XJ	5902013951636	1	10,81 €
DNBSB1650Z	1.5mm	50mm	2500	DNP1664PP-XJ	5902013951629	1	11,33 €
DNBSB1664Z	1.5mm	65mm	2500	DNP1664PP-XJ	5902013957980	1	12,98 €
DNBSB1625S316Z	1.5mm	25mm	2500	DNP1664PP-XJ	5902013960027	1	59,47 €
DNBSB1650S316Z	1.5mm	50mm	2500	DNP1664PP-XJ	5902013959991	1	62,72 €

PREGOS 1,6mm 20°

REFERÊNCIA	DIÂM.	COMP.	U.E.	COMPATÍVEL	CÓDIGO DE BARRAS	MASTER PACK	TABELA ACESSÓRIOS SEM IVA
DNBA1632GZ	1.6mm	32mm	2500	DCN660P2	5902013961178	1	19,58 €
DNBA1638GZ	1.6mm	38mm	2500	DCN660P2	5902013961161	1	21,51 €
DNBA1644GZ	1.6mm	44mm	2500	DCN660P2	5902013961154	1	23,33 €
DNBA1650GZ	1.6mm	50mm	2500	DCN660P2	5902013961147	1	25,86 €
DNBA1663GZ	1.6mm	63mm	2500	DCN660P2	5902013961130	1	27,74 €

PREGOS 1,8mm 33° PARA PISTOLAS DE PREGOS DE ACABAMENTO

REFERÊNCIA	DIÂM.	COMP.	U.E.	COMPATÍVEL	CÓDIGO DE BARRAS	MASTER PACK	TABELA ACESSÓRIOS SEM IVA
DNBDA1532GZ	1.8mm	32mm	4000	DCN650	5902013951520	1	30,89 €
DNBDA1538GZ	1.8mm	38mm	4000	DCN650	5902013951513	1	33,98 €
DNBDA1545GZ	1.8mm	45mm	4000	DCN650	5902013951506	1	38,10 €
DNBDA1550GZ	1.8mm	50mm	4000	DCN650	5902013951490	1	44,28 €
DNBDA1564GZ	1.8mm	64mm	4000	DCN650	5902013951483	1	49,43 €
DNBDA1538SZ	1.8mm	38mm	4000	DCN650	5902013951476	1	95,77 €
DNBDA1550SZ	1.8mm	50mm	4000	DCN650	5902013951469	1	122,55 €

PREGOS PARA PISTOLAS DE PREGOS PNEUMÁTICAS DPN2330-XJ

REFERÊNCIA	DIÂM.	COMP.	U.E.	COMPATÍVEL	CÓDIGO DE BARRAS	MASTER PACK	TABELA ACESSÓRIOS SEM IVA
DNBHL2315Z	0.6mm	15mm	2000	DPN2330-XJ	5902013959403	1	12,61 €
DNBHL2318Z	0.6mm	18mm	2000	DPN2330-XJ	5902013959397	1	12,61 €
DNBHL2325Z	0.6mm	25mm	1000	DPN2330-XJ	5902013959380	1	8,93 €

AGRAFOS 5,6mm PARA AGRAFADOR PNEUMÁTICO GALVANIZADOS

REFERÊNCIA	DIÂM.	COMP.	U.E.	COMPATÍVEL	CÓDIGO DE BARRAS	MASTER PACK	TABELA ACESSÓRIOS SEM IVA
DSTSX12Z	5.6mm	12mm	5000	DPSX38-XJ - DPSB21N1-XJ	5902013951605	1	6,71 €
DSTSX15Z	5.6mm	15mm	5000	DPSX38-XJ - DPSB21N1-XJ	5902013951599	1	8,60 €
DSTSX22Z	5.6mm	22mm	5000	DPSX38-XJ - DPSB21N1-XJ	5902013951575	1	11,55 €
DSTSX25Z	5.6mm	25mm	5000	DPSX38-XJ - DPSB21N1-XJ	5902013951568	1	9,45 €
DSTSX35SE	5.6mm	35mm	5000	DPSX38-XJ - DPSB21N1-XJ	5902013951414	1	66,82 €
DSTSX35Z	5.6mm	35mm	3000	DPSX38-XJ - DPSB21N1-XJ	5902013951544	1	21,01 €

AGRAFOS 12,8mm PARA AGRAFADOR PNEUMÁTICO

SERIE 80

REFERÊNCIA	DIÂM.	COMP.	U.E.	COMPATÍVEL	CÓDIGO DE BARRAS	MASTER PACK	TABELA ACESSÓRIOS SEM IVA
DST8006Z	12.8mm	6mm	10000	DPS8016-XJ	5902013959373	1	5,36 €
DST8008Z	12.8mm	8mm	10000	DPS8016-XJ	5902013959366	1	5,77 €
DST8010Z	12.8mm	10mm	10000	DPS8016-XJ	5902013959359	1	6,30 €
DST8014Z	12.8mm	14mm	10000	DPS8016-XJ	5902013959335	1	8,19 €
DST8016Z	12.8mm	16mm	5000	DPS8016-XJ	5902013959328	1	4,73 €

PREGOS PARA PISTOLAS DE PREGOS SEM FIO

REFERÊNCIA	DIÂM.	COMP.	U.E.	COMPATÍVEL	CÓDIGO DE BARRAS	MASTER PACK	TABELA ACESSÓRIOS SEM IVA
DCN8901015	2.6mm	15	1005	DCN890	5054905022334	1	25,75 €
DCN8901020	2.6mm	20	1005	DCN890	5054905022341	1	27,81 €
DCN8901025	2.6mm	25	1005	DCN890	5054905022358	1	30,89 €
DCN8901030	2.6mm	30	1005	DCN890	5054905022365	1	34,40 €
DCN8901035	2.6mm	35	1005	DCN890	5054905022372	1	38,00 €
DCN8901040	2.6mm	40	1005	DCN890	5054905022389	1	41,19 €
DCN8901045	2.6mm	45	510	DCN890	5054905022396	1	24,60 €
DCN8901050	2.6mm	50	510	DCN890	5054905022402	1	26,36 €
DCN8901055	2.6mm	55	510	DCN890	5054905022419	1	29,30 €
DCN8901057	2.6mm	57	510	DCN890	5054905022426	1	36,46 €
DCN8902015	3.7mm	15	1005	DCN890	5054905022433	1	49,33 €
DCN8902020	3.7mm	20	1005	DCN890	5054905022440	1	50,77 €
DCN8902025	3.7mm	25	1005	DCN890	5054905022457	1	55,80 €

LIGA DE METAL

REFERÊNCIA	DIÂM.	COMP.	U.E.	COMPATÍVEL	CÓDIGO DE BARRAS	MASTER PACK	TABELA ACESSÓRIOS SEM IVA
DCN8903013	3.0mm	13	1005	DCN890	5054905022464	1	46,34 €
DCN8903017	3.0mm	17	1005	DCN890	5054905022471	1	51,49 €
DCN8903022	3.0mm	22	1005	DCN890	5054905022488	1	54,58 €
DCN8903027	3.0mm	27	1005	DCN890	5054905022495	1	58,70 €
DCN8903032	3.0mm	32	1005	DCN890	5054905022501	1	61,79 €
DCN8903038	3.0mm	38	1005	DCN890	5054905022518	1	66,94 €
DCN8903043	3.0mm	43	510	DCN890	5054905022525	1	50,36 €
DCN8903048	3.0mm	48	510	DCN890	5054905022532	1	54,99 €
DCN8903053	3.0mm	53	510	DCN890	5054905022549	1	58,59 €
DCN8903057	3.0mm	57	510	DCN890	5054905022556	1	61,79 €

GRAMPOS PARA PREGADORA MANUAL PARA ESTRADOS DMF1550

REFERÊNCIA	DIÂM.	COMP.	U.E.	COMPATÍVEL	CÓDIGO DE BARRAS	MASTER PACK	TABELA ACESSÓRIOS SEM IVA
DNDL50Z	1mm	50mm	1000	DMF1550	5902013951674	1	18,40 €

ACESSÓRIOS PARA PISTOLAS DE PREGOS SEM FIO

REFERÊNCIA	DESCRIÇÃO	COMPATÍVEL	CÓDIGO DE BARRAS	MASTER PACK	TABELA ACESSÓRIOS SEM IVA
DCN8901-XJ	Kits de substituição	DCN890	5035048678237	1	128,73 €
DCN8905-XJ	Extensão para zonas de difícil acesso	DCN890	5035048678220	1	257,46 €
DCN8904-XJ	Ponta de contacto para placa Gesso	DCN890	5035048678268	1	33,47 €
DCN8903-XJ	Ponta de contacto Estándar	DCN890	5035048678251	1	33,47 €
DCN8902-XJ	Ponta de contacto Magnética	DCN890	5035048678244	1	50,98 €

PREGOS 33° PREGOS PARA PISTOLAS DE PREGOS SEM FIO

REFERÊNCIA	DIÂM.	COMP.	U.E.	COMPATÍVEL	CÓDIGO DE BARRAS	MASTER PACK	TABELA ACESSÓRIOS SEM IVA
DNPT28R50Z	2.8mm	50mm	2200	DPN692P2-QW; DPN9033SM-XJ	5902013961536	1	47,29 €
DNPT28R50G12Z	2.8mm	90mm	2200	DPN692P2-QW; DPN9033SM-XJ	5902013961529	1	59,09 €
DNPT2863Z	2.8mm	63mm	2200	DPN692P2-QW; DPN9033SM-XJ	5902013961505	1	47,29 €
DNPT2863G12Z	2.8mm	90mm	2200	DPN692P2-QW; DPN9033SM-XJ	5902013961499	1	59,09 €
DNPT28R63Z	2.8mm	50mm	2200	DPN692P2-QW; DPN9033SM-XJ	5902013961482	1	54,39 €
DNPT28R63G12Z	2.8mm	63mm	2200	DPN692P2-QW; DPN9033SM-XJ	5902013961475	1	70,97 €
DNPT28R75Z	2.8mm	75mm	2200	DPN692P2-QW; DPN9033SM-XJ	5902013961420	1	59,09 €
DNPT28R75G12Z	2.8mm	75mm	2200	DPN692P2-QW; DPN9033SM-XJ	5902013961413	1	78,06 €
DNPT3190Z	3.1mm	90mm	2200	DPN692P2-QW; DPN9033SM-XJ	5902013961390	1	

CONJUNTOS DE ACESSÓRIOS

	REFERÊNCIA	CÓDIGO DE BARRAS	DESCRIÇÃO	MASTER PACK	TABELA ACESSÓRIOS SEM IVA
BROCAS PARA PEDRA					
CONJUNTOS DE BROCAS PARA PEDRA					
	DT6952-QZ	5011402373413	Conjunto de 5 brocas para pedra Ø 4,5,6,8,10mm	1	6,14 €
	DT6956-QZ	5035048060797	Conjunto de 5 brocas para pedra Extreme Ø 4,5,6,8,10mm	1	18,54 €
CONJUNTOS DE BROCAS SDS-PLUS					
	DT60302-QZ	5035048095461	Conjunto de 6 brocas SDS-Plus Ø 6 x2, 8 x2, 10 x2 (160mm)	1	10,56 €
	DT9700-QZ	5035048056400	Conjunto de brocas SDS-Plus Extreme 2 em cassete de plástico Ø 5,6,8,10mm	1	14,53 €
	DT70753-QZ	5054905247058	Tough Case media em blister com 10 brocas SDS-Plus EXTREME 2, 5, 6x2 (110mm), 6x2, 7, 8, 9, 10, 12 (160mm)	1	40,80 €
CONJUNTOS DE BROCAS COM CABEÇA DE CARBONETO XLR® SDS-PLUS					
	DT8976-QZ	5035048078341	Conjuntos de 7 brocas XLR® SDS-Plus em caixa metálica Ø 5,6, 8 (110mm) 6, 8, 10, 12 (160mm)	1	55,80 €

CONJUNTO DE BROCAS PARA METAL

CONJUNTOS BROCAS PARA METAL EXTREME 2				
REFERÊNCIA	CÓDIGO DE BARRAS	DESCRIÇÃO	MASTER PACK	TABELA ACESSÓRIOS SEM IVA
DT70710-QZ	5035048503805	Tough Case grande com 13 brocas para metal EXTREME 2: 1.5 – 7mm	1	37,16 €
DT7926-XJ	5035048060285	Tough Case grande com 29 brocas para metal Extreme 2, Ø 1 - 13mm	1	140,26 €
CONJUNTOS DE BROCAS DE COBALTO HSS-E EXTREME				
REFERÊNCIA	CÓDIGO DE BARRAS	DESCRIÇÃO	MASTER PACK	TABELA ACESSÓRIOS SEM IVA
DT4956-QZ	5035048535059	Conjunto de 6 brocas de cobalto HSS-E Extreme para metal em caixa de plástico 2,3,4,5,6,8mm	1	22,58 €
DT4968-QZ	5035048542811	Tough Case pequena com 13 brocas com pontas de cobalto EXTREME, 4, 1.5, 2, 2.5, 3, 3.2, 4, 4.5, 5, 5.5, 6, 6.5, 7	1	50,00 €
CONJUNTOS DE BROCAS PARA METAL HSS-R DIN 338				
REFERÊNCIA	CÓDIGO DE BARRAS	DESCRIÇÃO	MASTER PACK	TABELA ACESSÓRIOS SEM IVA
DT5930-QZ	5035048077436	Tough Case grande com 29 brocas para metal HSS-R DIN 338 Ø 1 - 13mm	1	70,00 €



	REFERÊNCIA	CÓDIGO DE BARRAS	DESCRIÇÃO	MASTER PACK	TABELA ACESSÓRIOS SEM IVA
BROCAS PARA METAL					
CONJUNTOS DE BROCAS HSS-G DIN 338					
	DT5921-QZ	5011402374137	Conjunto de 10 brocas para metal HSS-G DIN 338 em caixa plástica Ø 1,2,3,4,5,6,7,8,9,10mm	1	32,36 €
	DT5922-QZ	5011402374151	Conjunto de 13 brocas para metal HSS-G DIN 338 em caixa plástica Ø 1.5,2.2,5,3.2,3,3.5,4,4.5,5x2,5,5,6,6.5 mm	1	26,01 €
	DT5929-QZ	5035048077429	Tough Case grande com 29 brocas para metal HSS-G DIN 338 Ø 1 - 13mm	1	126,89 €
	DT5923-QZ	5011402374175	Tough Case grande com 19 brocas para metal HSS-G DIN 338 Ø 1 - 10mm	1	60,10 €
BROCAS PARA MADEIRA					
CONJUNTO DE BROCAS PARA MADEIRA					
	DT4535-QZ	5011402385713	Conjunto de 5 brocas para madeira em caixa plástica Ø 4,5,6,8,10mm	1	7,84 €
	DT90237-QZ	5054905245320	Conjunto de brocas com três arestas de corte ext 152mm (16mm, 20mm, 25mm)	1	33,00 €
	DT90238-QZ	5054905245337	Conjunto de brocas com três arestas de corte ext 152mm (13mm, 16mm, 20mm, 22mm, 25mm, 32mm)	1	80,00 €
	DT70751-QZ	5054905247034	Tough Case média com 9 Brocas de pua para Madeira: Ø 12, 14, 16, 18, 20, 22, 25, 28, 32 mm	1	32,75 €

	REFERÊNCIA	CÓDIGO DE BARRAS	DESCRIÇÃO	MASTER PACK	TABELA ACESSÓRIOS SEM IVA
CONJUNTOS PARA APARAFUSAR					
	DT70518T-QZ IMPACT TORSION	5035048089576	Conjunto de 10 peças para aparafusar com porta-pontas pivotante: pontas IMPACT TORSION de 25mm: Fenda 6 x1, T15 x1, T30 x1, Ph2 x2, Pz3 x2, Pz2 x2, porta-pontas pivotante.	1	14,71 €
	DT70618T-QZ FLEX TORQ	5035048536957	Conjunto de 16 peças FLEXTORQ com guia telescópica magnética. Pontas de aparafusar 25mm Pz2. Guia telescópica magnética.	12	12,08 €
	DT70522T-QZ FLEX TORQ	5035048089590	Conjunto de 16 peças FLEXTORQ para aparafusar com guia telescópica magnética. Pontas de aparafusar 25 mm: Pz2 x 6, T15 x 3, T20 x 3, T25 x 3. Guia telescópica magnética compacta.	10	12,44 €
	DT70523T-QZ IMPACT TORSION	5035048089606	Conjunto de 32 peças para aparafusar, pontas IMPACT TORSION de 25mm: Ph1 x 1, Ph2 x 3, Ph3 x 1, Pz1 x 2, Pz2 x 5, Pz3 x 3, PR2 gesso x 2, Fenda 6 x 2, Fenda 8, T10 x 2, T15 x 2, T20 x 2, T25 x 2, T27, T30, T40. Adaptador porta-pontas magnético.	1	27,31 €
	DT70523TM-QZ IMPACT TORSION MAGNETIC	5035048089613	Merchandiser de 12 x DT70523T-QZ	1	314,29 €
	DT7919T-QZ IMPACT TORSION	5035048089811	Conjunto de 15 peças de impacto em caixa magnética "MagBox": pontas IMPACT TORSION 25mm Ph1, Ph2, Ph3, Pz1, Pz2 x 2, Pz3, 50mm T20, T25, Ph2, Pz2, porta-pontas magnético, chaves de caixa 7mm, 8mm, 10mm.	1	39,68 €
	DT7965T-QZ IMPACT TORSION	5035048089828	Conjunto de 20 peças de impacto em caixa magnética "MagBox": brocas de impacto 3mm, 4mm, pontas IMPACT TORSION 25mm Ph1, Ph2 x2, Ph3, Pz1, Pz2 x 2, Pz3, 50mm T20, T25, Ph2 x2, Pz2 x2, porta-pontas magnético, chaves de caixa 7mm, 8mm, 10mm	1	56,72 €
	DT70619T-QZ IMPACT TORSION	5035048537947	Acoplamento angular com 9 pontas IMPACT TORSION. Pontas IMPACT TORSION 25mm: Ph2 x 2, Pz2 x 3, T10, T15, T20, T25	5	33,98 €
	DT70621-QZ	5035048538326	Acoplamento angular extensível para aparafusador de Impacto	1	45,83 €
	DT70512T-QZ IMPACT TORSION	5035048089545	Conjunto de 14 peças para aparafusar com 2 guias telescópicas magnéticas: guia telescópica magnética longa x1, guia telescópica magnética compacta x1, pontas IMPACT TORSION de 25mm: Ph1 x1, Ph2 x1, Ph3 x1, Fenda 6 x1, T20 x1, T25 x1, T30 x1, Pz1 x1. Pz2 x3, Pz3 x 1.	1	14,29 €

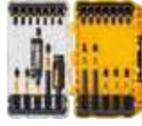
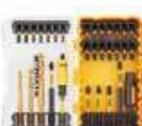
	REFERÊNCIA	CÓDIGO DE BARRAS	DESCRIÇÃO	MASTER PACK	TABELA ACESSÓRIOS SEM IVA
	DT70730T-QZ FLEX TORQ	5035048503843	Jogo de 25 pontas FLEXTORQ Ph2 25mm	5	30,00 €
	DT70555T-QZ FLEX TORQ	5035048535226	Jogo de 25 pontas FLEXTORQ Pz2 25mm	21	13,25 €
	DT70556T-QZ FLEX TORQ	5035048535233	Conjunto de 33 peças em estojo tipo Tough Case para aparafusar FLEXTORQ de 25mm: PH1, PH2 x5, PH3, PZ1, PZ2 x8, PZ3, T10 x2, T15, T20 x3, T25 x2, T30, 57mm: PH2, PZ2. Chave de caixa Hex 8 - 10mm e guia telescópica magnética	21	12,87 €
	DT70742T-QZ FLEX TORQ	5035048503966	Conjunto de 32 peças em estojo tipo Tough Case para aparafusar FLEXTORQ : 25mm Ph2, Ph3, Pz1, Pz2 x8, Pz3 x3, Sl6, T15, T20 x2, T25x2, T30, 57mm: Pz2 x2, Pz3, 85mm: Ph2, Pz2, Brocas Titanium 5, 6 e 8mm. Chave de caixa Hex 8 mm e guia telescópica magnética	5	39,65 €
	DT70741T-QZ FLEX TORQ	5035048503959	Conjunto de 34 peças para aparafusar IMPACT TORSION com adaptador magnético	5	78,78 €
	DT70545T-QZ IMPACT TORSION MAGNETIC	5035048090701	Adaptador magnético com bloqueio (para usar com pontas IMPACT TORSION de 50mm)	1	33,52 €
	DT70547T-QZ IMPACT TORSION MAGNETIC	5035048090725	Pontas FLEXTORQ Pz2 x 2 50mm + adaptador magnético com bloqueio	1	6,57 €
	DT70535T-QZ FLEX TORQ MAGNETIC	5035048088494	Pontas FLEXTORQ Ph2 x2 50mm + adaptador magnético com bloqueio	1	7,67 €
	DT70536T-QZ FLEX TORQ MAGNETIC	5035048088500	Pontas FLEXTORQ T20 x 2 50mm + adaptador magnético com bloqueio	1	7,67 €
	DT70537T-QZ FLEX TORQ MAGNETIC	5035048088517	Pontas FLEXTORQ T20 x 2 50mm + adaptador magnético com bloqueio	1	7,67 €

	REFERÊNCIA	CÓDIGO DE BARRAS	DESCRIÇÃO	MASTER PACK	TABELA ACESSÓRIOS SEM IVA
	DT70538T-QZ	5035048088524	Pontas FLEXTORQ T25 x2 50mm + adaptador magnético com bloqueio	1	7,67 €
	DT7915-QZ	5035048060421	Conjunto de 11 peças com pontas de torsão com ranhuras extra incluindo Pz 1,2,3 Ph 1,2,3 Fenda 4.5, 5.5,6.5,8 e adaptador magnético	1	25,76 €
	DT7944S-QZ	5035048503652	Conjunto de 31 peças com Pz1x2, Pz2x3, Pz3, Ph1x2, Ph2x2, Ph3, Fenda 4.5, Fenda 5.5, Fenda 6.5, T10x2, T15x2, T20x2, T25x2, T30x2, T40x2, H3, H4x2, H5 e adaptador rápido	1	15,45 €
	DT71521-QZ	5035048535196	Conjunto de 25 pontas Pz2 de 25mm	21	5,83 €
	DT71522-QZ	5035048535219	Conjunto de 25 pontas Ph2 de 25 mm	21	5,83 €
	DT71511-QZ	5035048098592	Conjunto de 16 peças para aparafusar com guia telescópica magnética: guia telescópica magnética compacta x1, pontas de aparafusar de 25mm: Ph2 x2, Pz2 x6, Pz3 x3, T20 x2, T25 x2.	5	7,67 €
	DT7969-QZ	5035048083727	Conjunto de 32 pontas, Pz, Ph, Pl, Torx, Torx hexagonal e adaptador	1	16,00 €
	DT7969M-QZ	5035048083734	Merchandise com 12 jogos DT7969-QZ: 32 pontas, Pz, Ph, Pl, Torx, Torx hexagonal e adaptador	1	192,00 €

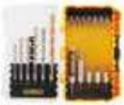
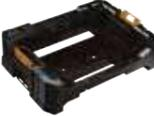
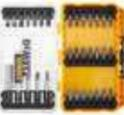

	REFERÊNCIA	CÓDIGO DE BARRAS	DESCRIÇÃO	MASTER PACK	TABELA ACESSÓRIOS SEM IVA
CONJUNTOS PARA FURAR E APARAFUSAR					
CONJUNTOS PARA FURAR E APARAFUSAR					
	DT0109-QZ	5035048078402	Conjunto de 109 Peças para furar e Aparafusar; 13 X Brocas para Madeira 3-8mm, 13 X Brocas para metal 1.5-6.5mm, 5 X Brocas para betão 3-10mm, aparafusador, 13 Pontas PH, 14x Pontas PZ, 12x Pontas plainas, 6x Torx, adaptador magnético	5	50,36 €
	DT71563-QZ	5035048099940	Conjunto de 100 Peças para furar e Aparafusar; 12X Brocas para madeira 3-8mm, 3X Brocas para betão 6-8mm, 12X Brocas para Metal 1,5-6mm, pontas para aparafusar, 1 escariador, 2X Coroas 32,44mm, Broca piloto	1	48,30 €
	DT71569-QZ	5035048537930	Conjunto TSTAK de 100 peças para furar e aparafusar com 8 Brocas para Pedra (Ø4,5,5.5,6x2,8x2,10mm), 12 Brocas para Metal HSS (Ø1.5,2,2.5,3,3.5,4,4.5,5,5.5,6,6.5,7mm), 5 Chaves de Caixa (5,6,7,8,10mm), 4 Coroas (Ø32,38,44,54mm), Mandril, 69 Pontas para aparafusar de 25mm (Ph1x2,Ph2x23,Ph3, SL4,SL5,SL6, SL7.2, Pz1x2,Pz2x23,Pz3x2, T10x2,T15x2,T20x2,T25x2,T27x2,T30x2 e porta-pontas magnético.	1	62,97 €
CONJUNTOS PARA FURAR E APARAFUSAR					
	DT71506-QZ	5035048098547	Tough Case pequena com 30 peças para aparafusar. Pontas de aparafusar de 25mm: Ph1 x2, Ph2 x2, Ph3 x1, Fenda 8 x1, Pz2 x7, Pz3 x3, T10 x2, T15 x2, T25 x2, T30 x2, porta-pontas magnético, chaves de caixa 8 e 10mm, pontas de 50mm: Ph2 x1, Pz2 x1, chave de fenda.	1	27,52 €
	DT71516-QZ	5035048098646	Conjunto de 24 peças com chave de caixa e pontas de aparafusar. Chave de caixa: 6, 7, 8, 10, 11, 13. Chave de roquete. Porta-pontas. Pontas de 25mm: Pz2 x2, Pz3, Ph1, Ph2 x2, T10, T15, T20, T25, T30, T40, Hex 4, Hex 5, Hex 6.	1	32,82 €
	DT70702-QZ	5035048503706	Conjunto de 40 peças em estojo tipo Tough Case para aparafusar com pontas de de 25mm: Ph1, Ph2 x2, Ph3 x2, Pz2 x6, Pz3 x3, T10, T15x2, T25 x2, T30 x2. 50mm: Ph1, Ph2 x2, Pz2 x4, Pz3, T15, T20, T25 x2, T30 x2. 85mm: Ph2 x2. Chave de caixa hexagonal: 8mm, 10mm. Guia telescópica magnética	5	21,01 €
	DT7981-QZ	5035048098479	Conjunto de 98 peças para aparafusar enrolável. Brocas para madeira : 3, 3.2, 3.5, 4, 4.5, 4.8, 5, 5.5, 6, 6.5, 7, 7.5, 8 mm. Brocas para pedra: 3, 5.5, 6, 7, 8, 10 mm. Brocas para metal HSS: 1.5, 2, 2.5, 3, 3.2, 3.5, 4, 4.5, 4.8, 5, 5.5, 6, 6.5 mm. Pontas de aparafusar de 25mm: Ph0 x2, Ph1 x2, Ph2 x3, Ph3 x2, Pz0 x2, Pz1 x3, Pz2 x4, Pz3 x2, SL4, SL5 x2, SL6, SL7.2, SQ1, SQ2, SQ3, Hex 3, Hex4 x2, Hex5 x2, Hex6, T10, T15, T20, T25, T27, T30. Pontas de aparafusar de 50mm: Ph0, Ph1, Ph2, Ph3, Pz1, Pz2 x2, Pz3, T10, T15, T20, SL4, SL6, SL7.2. Chaves de caixa vaso hexagonais: 5, 6, 7, 8, 9, 10, 11, 12, 13 mm. Adaptador magnético e escareador	1	54,07 €
	DT70710-QZ	5035048503805	Tough Case pequena com 13 brocas para metal HSS-G EXTREME 2: 1.5 – 7mm	1	37,16 €
	DT70711-QZ	5035048503812	Conjunto de 19 peças em estojo tipo Tough Case com 13 brocas para metal Extreme 2, Ø 2, 3, 4, 5, 6, 8, pontas de 25 mm Ph2 x3, Pz2 x4, Pz3, pontas de 50 mm Ph2, Pz2 x2, porta-pontas magnético e guia telescópica magnética	1	42,01 €

REFERÊNCIA	CÓDIGO DE BARRAS	DESCRIÇÃO	MASTER PACK	TABELA ACESSÓRIOS SEM IVA	
	DT70712-QZ	5035048503829	Conjunto de 19 peças em estojo tipo Tough Case com 6 brocas para pedra Extreme Ø 4, 5, 5.5, 6, 7, 8mm. Pontas de 25 mm Ph2 x3, Pz2 x4, T25, pontas de 50 mm Ph2, Pz2, T25, porta-pontas magnético e guia telescópica magnética	1	37,29 €
	DT71565-QZ	5035048539583	Conjunto de 36 peças para furar e aparafusar; Brocas para betão Ø 6 mm, Brocas para metal Ø 2, 2,5, 3, 3,5, 4,4,5,5 mm, 9 x pontas de 25mm, 18x pontas de 50mm + Adaptador magnético	1	27,29 €
	DT70716-QZ	5035048504161	Caddy Case. Para armazenamento de até 4 caixas de armazenamento pequenas e 5 conjuntos ToughCase™ pequenos.	1	25,75 €
	DT70709-QZ	5035048503799	Conjunto de 33 peças em estojo tipo Tough Case para aparafusar com pontas de 25 mm Ph1, Ph2x4, Ph3, Pz1, Pz2x6, Pz3, T10, T15, T20, T25 x4, T30 x2, T40, Sl6, Sl8, de 50mm Ph2, Pz2, adaptador magnético, guia telescópica magnética	1	19,00€
	DT70758-QZ	5054905247102	Conjunto de 57 peças com brocas (3,4,5,6,8,10,12mm) para madeira, brocas pua EXTREME DEWALT® (12,14,16,20,22,25mm). Pontas para aparafusar: 50mm Pz2, Ph2, T20 25mm Ph1, Ph2x3, Ph3, Pz1, Pz2x3, Pz3, T15, T20x22, T25x4, T30, T40, porta-pontas magnético e guia telescópica	1	87,45 €

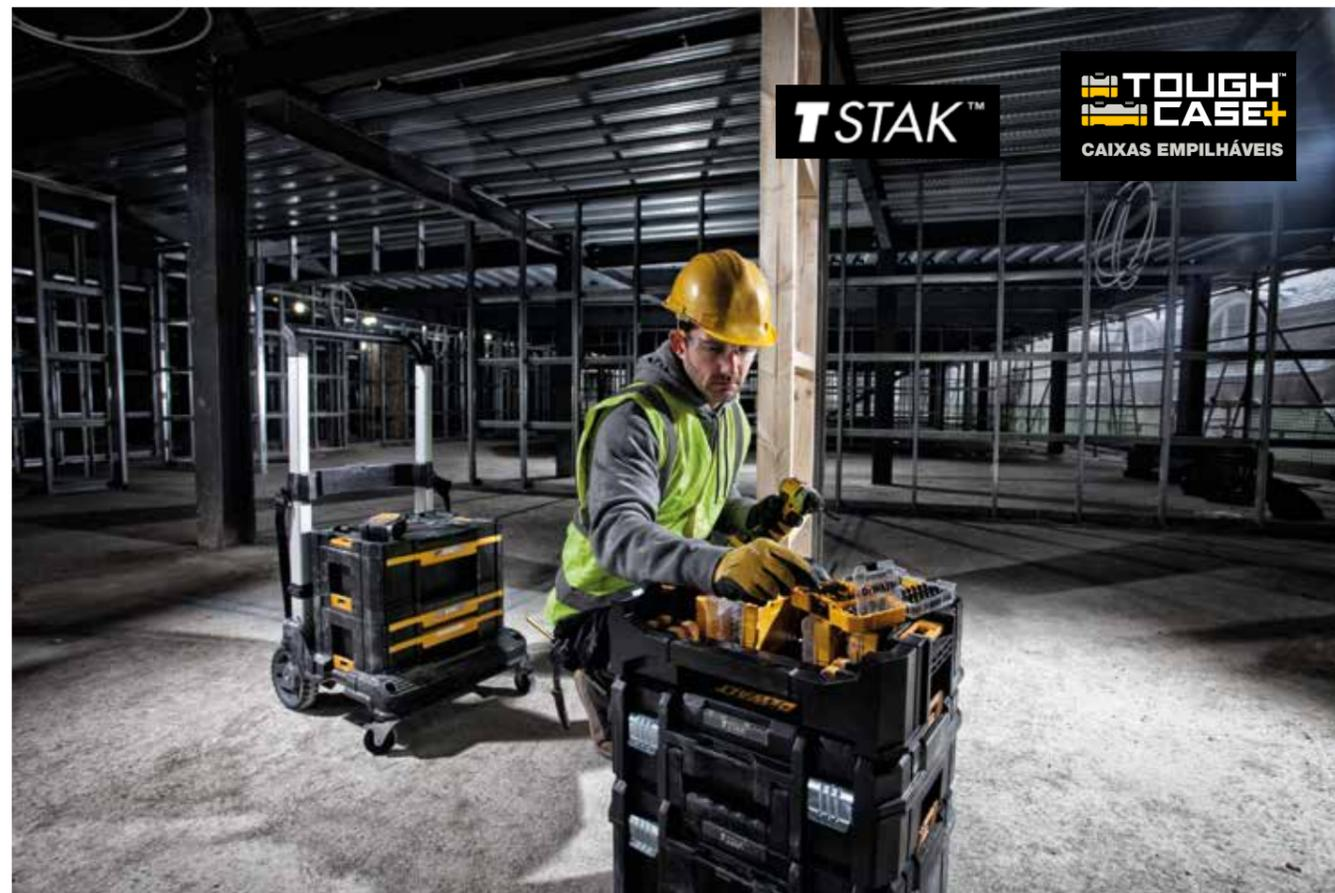

CONJUNTOS DE CHAVES DE CAIXA DE IMPACTO

REFERÊNCIA	CÓDIGO DE BARRAS	DESCRIÇÃO	MASTER PACK	TABELA ACESSÓRIOS SEM IVA
DT7507-QZ	5035048078631	Conjunto de chaves de caixa de impacto de 9 peças (Ø 10,13,15,17,19,22,24,27mm e adaptador de 1/4" a 1/2")	1	85,03 €
DT7506-QZ	5035048078624	Conjunto de chaves de caixa de impacto de 17 peças (Ø 6.8,10,11,12,13,14,16,17,18,19,20,21,22,24,27mm e adaptador de 1/4" a 1/2")	1	152,70 €
DT7918-QZ	5035048082553	Conjunto de chaves de caixa magnética com Ph1, Ph2, Ph3, Pz1, Pz2x2, Pz3, T20, T25, Ph2 50mm, Pz2 50mm, porta-pontas magnético, chaves de caixa, 7, 8, 10mm	1	40,37 €



SISTEMA DEWALT "FLIP & DRIVE"

CONJUNTOS PARA APARAFUSAR

REFERÊNCIA	CÓDIGO DE BARRAS	DESCRIÇÃO	MASTER PACK	TABELA ACESSÓRIOS SEM IVA
DT7612-XJ	5035048031810	Conjunto sistema "FLIP & DRIVE" completo Nº 6 com adaptador, escareador, broca piloto e Pz 2, Nº 8, 10, 12, escareador e broca piloto, Pz2 x2, Ph2 x2	1	70,59 €



CONJUNTOS DE BROCAS DE DIAMANTE

REFERÊNCIA	CÓDIGO DE BARRAS	DESCRIÇÃO	MASTER PACK	TABELA ACESSÓRIOS SEM IVA
DT6046-QZ	5035048066393	Conjunto de 5 brocas de diamante de 5,6,7,8,10mm para furar em azulejo + dispensador de água	1	114,79 €



CONJUNTOS DE LÂMINAS DE SERRA SABRE 2X

REFERÊNCIA	CÓDIGO DE BARRAS	DESCRIÇÃO	MASTER PACK	TABELA ACESSÓRIOS SEM IVA
DT2440L-QZ	5035048088678	Conjunto de 6 lâminas de serra sabre 2X 1xDT2300L, 1xDT2307L, 1xDT2315L, 1xDT2301L, 1xDT2308L, 1xDT2407L	1	39,66 €
DT2443L-QZ	5035048089842	Conjunto de 8 lâminas de serra sabre 2X 3xDT2300L, 3xDT2407L, 1xDT2308L, 1xDT2408L	1	52,46 €
DT2441L-QZ	5035048088685	Conjunto de 12 lâminas de serra sabre 2X 2xDT2300L, 2xDT2307L, 2xDT2315L, 2xDT2301L, 2xDT2308L, 1xDT2407L, 1xDT2408L	1	70,65 €



CONJUNTOS DE LÂMINAS DE SERRA DE RECORTE PARA CORTE EM MADEIRA E METAL

REFERÊNCIA	CÓDIGO DE BARRAS	DESCRIÇÃO	MASTER PACK	TABELA ACESSÓRIOS SEM IVA
DT2290-QZ	5035048061077	Conjunto de 10 lâminas de serra de recorte para madeira DT2165 x 2, DT2050 x 1, DT2168 x 1, DT2177 x 2, DT2166 x 2, DT2075 x 2 (Equivalentes Bosch T101B, T119B0, T101A0, T111C, T144D, T144DP)	1	18,31 €
DT2292-QZ	5035048061084	Conjunto de 10 lâminas de serra de recorte para metal DT2160 x 3, DT2172 x 2, DT2054 x 1, DT2161 x 2, DT2163 x 2 (Equivalentes Bosch T118A, T118G, T118E0F, T118B, T127D)	1	18,31 €
DT2294-QZ	5035048061091	Conjunto de 10 lâminas de serra de recorte com 5 para madeira e 5 para metal DT2165 x 2, DT2050 x 2, DT2163 x 2, DT2177 x 2, DT2160 x 2 (Equivalentes Bosch T101B, T119B0, T127D, T111C, T118A)	1	18,31 €
DT2296-QZ	5035048075142	Conjunto de 10 lâminas XPC para madeira (DT2209 x 2, DT2205 x 2, DT2213 x 2, DT2216 x 1, DT2218 x 1, DT2217 x 1, DT2220 x 1)	1	30,26 €



CONJUNTO DE CINZÉIS E PONTEIROS

REFERÊNCIA	CÓDIGO DE BARRAS	DESCRIÇÃO	MASTER PACK	TABELA ACESSÓRIOS SEM IVA
SDSMAXSET-QZ	5035048061374	Conjunto de ponteiros e cinzéis SDS-Max (6820+DT6821+DT6822+DT6823)	1	71,69 €
SDSMAXSET2-QZ	5035048061381	Conjunto de ponteiros e cinzéis SDS-Max (DT6820+DT6821+DT6822+DT6823+DT6824)	1	96,67 €



CONJUNTO DE LÂMINAS DE SERRA SABRE SEGMENTADA BREAKAWAY HSS

REFERÊNCIA	CÓDIGO DE BARRAS	DESCRIÇÃO	MASTER PACK	TABELA ACESSÓRIOS SEM IVA
DT2446-QZ	5035048543481	Conjunto de 8 lâminas de serra sabre segmentada: 2x DT2416 + 6x DT2417	1	33,88 €



CONJUNTOS DE COROAS

CONJUNTOS DE COROAS BI-METAL

REFERÊNCIA	CÓDIGO DE BARRAS	DESCRIÇÃO	MASTER PACK	TABELA ACESSÓRIOS SEM IVA
DT83001-QZ	5035048090657	Conjunto de 13 peças Coroa bi-metal para utilização geral. Coroas 16, 19, 25, 32, 38, 44, 48, 51, 64mm + 2 mandrils e 2 brocas piloto	1	139,17 €
DT83003-QZ	5035048090671	Conjunto de 11 peças Coroa bi-metal para electricista. Coroas 16, 20, 25, 32, 40, 51, 64mm + 2 mandrils e 2 brocas piloto	1	128,35 €



CISALHA PARA APARAFUSADORA DE IMPACTO

REFERÊNCIA	CÓDIGO DE BARRAS	DESCRIÇÃO	MASTER PACK	TABELA ACESSÓRIOS SEM IVA
DT70620-QZ	5035048538296	Cisalha para aparafusadora de impacto com cabeça giratória de 360 graus. Braço extensível para maior estabilidade	1	87,00 €

EXTREME



CONJUNTO DE COROAS BI-METAL EXTREME 2X

REFERÊNCIA	CÓDIGO DE BARRAS	DESCRIÇÃO	MASTER PACK	TABELA ACESSÓRIOS SEM IVA
DT8273L-QZ	5035048089224	Conjunto para electricistas em mala plástica: 2 adaptadores hexagonais, 2 brocas piloto, 9 coroas Ø 22, 29, 35, 38, 44, 57, 64, 76mm	1	147,06 €



CONJUNTOS DE FRESAS

CONJUNTOS DE FRESAS PARA MADEIRA

REFERÊNCIA	CÓDIGO DE BARRAS	DESCRIÇÃO	MASTER PACK	TABELA ACESSÓRIOS SEM IVA
DT90016-QZ	5035048538647	Conjunto de 12 fresas para Tupia com 3 fresas direitas, cortador, 2 fresas de arredondar, caixa, cortador de encaixes, fresa em V, fresa de cobertura, fresa para acabamentos, fresa chanfro	1	115,50 €

ÂNCORAS E SISTEMAS DE FIXAÇÃO



ÍNDICE DE ÂNCORAS E SISTEMAS DE FIXAÇÃO DEWALT®

	PÁGINA		PÁGINA
GUIA DE CONSULTA RÁPIDA DOS MATERIAIS BASE	163	ACESSÓRIOS E VARÃO ROSCADO	
GUIA DE REFERÊNCIA DE NÚMEROS DO CATÁLOGO	229	BOCAIS DE MISTURA E EXTENSÃO	210
ÂNCORAS MECÂNICAS		TACOS DE PISTÃO	210
ÂNCORAS DE CARGA ELEVADA		BOMBA DE SOPRO	211
PARAFUSOS DE PONTA AZUL 2	168	ESCOVAS DE AÇO E EXTENSÕES SDS	211
SISTEMA HANGERMATE™	174	PENEIRA PLÁSTICA E METÁLICA	212
BUCHA UNIVERSAIS PTB PARA CARGAS ALTAS	176	VARÃO ROSCADO	212
ÂNCORAS DE MANGA DE CABEÇA FIXA FHS	178	ÂNCORAS PARA TRABALHOS POUCO INTENSOS	
BUCHA DE SUSPENSÃO TW	179	BUCHAS ZIP-IT® PARA PAREDE DE GESSO	214
BUCHA AUTO-ROSCANTE SNAKE®	180	BUCHAS TOGGLES™ PARA PAREDE DE GESSO	215
ÂNCORAS DE GOLPE DM	182	BUCHAS WALL-DOG™ PARA FIXAÇÕES NA PAREDE	216
ACESSÓRIO DE COLOCAÇÃO VERTICAL VERTIGO™	183	FIXAÇÕES HWA PARA MATERIAIS OCO	217
PARAFUSOS TAPPER-PRO	184	TAMPÃO NP PARA FIXAÇÕES DE NYLON	218
BUCHA CABEÇA TIPO CÚPULA SPIKE®	185	TAMPÃO PARA FIXAÇÕES SHARKIE™	219
BUCHA DE SUSPENSÃO SPIKE®	186	BUCHAS PARA BETÃO	220
ÂNCORA DE METAL DO TIPO DE CUNHA PBZ	187	TAMPÃO PX UNIVERSAIS	221
FIXAÇÃO ESPECIAL PARA TECTOS	189	FIXAÇÃO DIRETA	
FIXAÇÕES EXPRESS NAIL	190	FERRAMENTA A GÁS E ACESSÓRIOS C5 TRAK-IT	
BUCHA DE NYLON COM PARAFUSO	191	PISTOLA A GÁS C5 TRAK-IT® E ACESSÓRIOS	224
BUCHA DE NYLON UNIVERSAL DE ALTO DESEMPENHO	193	PREGOS C5 PADRÃO E PREGOS XH	225
PARAFUSOS PARA JANELAS	196	ACESSÓRIOS DE FIXAÇÃO PARA C5 E DCN890	226
CONJUNTO DE BUCHAS	194	PARAFUSOS	
ÂNCORAS QUÍMICOS		PARAFUSOS AGRUPADOS PARA PAREDES DE GESSO	228
SISTEMAS DE CARTUCHOS	198		
PURE150-PRO	199		
AC100-PRO	201		
AC100-NORDIC	205		
PV45-PRO	207		
CÁPSULA DE ANCORAGEM QUÍMICO SC-PRO	209		



GUIA DE CONSULTA RÁPIDA DOS MATERIAIS BASE

	Betão não rachado		Tijolo sólido/alvenaria		Betão leve		Perfil de metal
	Betão rachado		Tijolo oco		Betão arejado		Painéis de aglomerado
	Lajes de betão de núcleo oco		Pedra calcária sólida		Placa de gesso		Madeira
	Pedra natural		Pedra calcária sólida perfurada		Bloco de gesso		Aço

RENÚNCIA DE RESPONSABILIDADE PARA RECOMENDAÇÕES, INFORMAÇÃO E UTILIZAÇÃO DE DADOS

As recomendações, informações e dados incluídos neste manual são elaborados com o maior rigor e cuidado possíveis. Baseiam-se em princípios, equações e fatores de segurança definidos na documentação técnica da DEWALT Anchors & Fasteners, Inc. que se acredita serem corretos e atuais a 1 de Fevereiro de 2021. As informações e os dados são sujeitos a alterações após essa data, visto que a DEWALT Anchors & Fasteners, Inc. reserva-se o direito de modificar os designs, materiais e especificações dos produtos deste manual sem aviso prévio.

Cabe ao profissional de design a responsabilidade de garantir que escolhe um produto adequado, devidamente desenvolvido e utilizado na aplicação pretendida. Inclui-se que o produto selecionado e a respetiva utilização cumpram os códigos de construção aplicáveis e outros requisitos legais e que cumprirão os critérios de durabilidade e desempenho, bem como

as margens de segurança que determinem serem aplicáveis. Os produtos devem ser utilizados, manuseados, aplicados e instalados rigorosamente em conformidade com todas as instruções de utilização atuais publicadas pela DEWALT Anchors & Fasteners, Inc.

Os dados de desempenho indicados neste manual são resultado da avaliação de testes realizados em condições laboratoriais. Cabe ao designer e ao instalador responsável a responsabilidade de considerar as condições no local e garantir que os dados de desempenho indicados no manual são aplicáveis às condições reais. Em particular, o material base e as condições ambientais têm de ser verificadas antes da instalação. Em caso de dúvida, contacte a assistência técnica da DEWALT Anchors & Fasteners, Inc.

APOIO TÉCNICO

Este catálogo foi desenvolvido para o ajudar a escolher a melhor âncora ou fixação **DEWALT** para a sua aplicação, mas se necessitar de uma especificação mais detalhada, consulte o **MANUAL TÉCNICO DA DEWALT** (disponível em inglês e alemão). Este manual disponibiliza abrangentes informações sobre o produto, incluindo:

- **Instruções de instalação fáceis de seguir**
- **Capacidades de carga detalhadas**
- **Especificações dos materiais**

Também recomendamos que utilize o software **DEWALT Design Assist** que fornece todas as informações de que necessita para o cálculo eficiente de ligações de âncoras simples e múltiplas.



PARA MAIS INFORMAÇÕES, VISITE
www.DEWALTDESIGNASSIST.COM

A inovação sempre foi uma valência da DEWALT e desde a sua fundação que fornece soluções de ancoragem inovadoras para fixação a betão, alvenaria, aço e madeira.

A DEWALT conta com uma vasta equipa de engenheiros experientes no design e ensaios a âncoras nos nossos laboratórios de tecnologia avançada e as suas competências, juntamente com os vastos recursos de engenharia da Stanley Black & Decker garantem que fornecemos soluções de ancoragem inovadoras e de alta qualidade.

Os procedimentos de inspeção de CQ e ensaio internos realizados pela nossa experiente equipa técnica garantem que apenas são colocados no mercado fixadores de mais elevada qualidade.



QUALIDADE DE FABRICO COM APROVAÇÕES DA ETA

Para garantir o máximo desempenho, os fixadores **DEWALT** são submetidos aos mais rigorosos procedimentos de fabrico e ensaio. Em consequência disso, muitos receberam algumas das mais exigentes aprovações do mundo, incluindo a certificação ETA e ICC ES.

Para ficar a saber que produtos têm aprovações, consulte a tabela em frente ou a página do produto em questão. Para informações técnicas completas e para fazer o download da documentação de aprovação e certificação em causa, visite www.DEWALT.com.



1. Os dois últimos algarismos do ano em que a marca CE foi emitida
2. Referência do Certificado de conformidade CE
3. Número da aprovação técnica europeia
4. Número da diretriz para aprovação técnica

BETÃO ARMADO PÓS-INSTALADO

Para cumprir a aprovação da ETA, todas as aplicações de betão armado pós-instalado só podem ser realizadas por utilizadores com formação adequada e certificados, com recurso às ferramentas fornecidas numa mala para betão armado da **DEWALT**.

Esta mala pode ser obtida após formação completa e certificação.

Para mais informações, contacte o seu representante local.



Os produtos de ancoragem têm a certificação **European Technical Approval (ETA)** e são qualificados de acordo com uma das seguintes diretrizes técnicas:

- ETAG 001 para âncoras de metal instaladas em betão. (Opção para 1 betão rachado, Opção 7 para betão não rachado, Parte 6 para utilização múltipla em aplicações não estruturais).
- ETAG 029 para âncoras de injeção instaladas em alvenaria.
- EOTA TR 023 para barras de reforço instaladas posteriormente.

Os produtos em conformidade com as normas ou aprovações europeias estão assinalados com a **Marca CE**.



Uma **classificação de resistência contra incêndios** indica a duração da exposição a chamas a que a âncora pode ser exposta:

- EOTA TR 020 para avaliação das âncoras instaladas em betão.



A **Aprovação Técnica Alemã** de barras de reforço instaladas posteriormente certifica que o produto cumpre os requisitos para instalação por pessoal com formação adequada. As Aprovações Técnicas Alemãs são, juntamente com as Aprovações Técnicas Europeias, consideradas como as qualificações de maior prestígio para produtos de ancoragem.



O **Evaluation Service of the International Code Council (Conselho de Código Internacional para serviço de avaliação - ICC ES)** fornece as diretrizes para qualificação de âncoras nos EUA. Os relatórios de avaliação do ICC concedidos com base nos respetivos critérios de aceitação são reconhecidos internacionalmente e proporcionam um elevado grau de segurança.



A **National Sanitation Foundation (NSF) International** é um organismo independente que fornece as normas para, p. ex., certificação de produtos para saúde pública e do ambiente.



Os produtos testados quanto à emissão de substâncias voláteis na atmosfera interior, com risco de toxicidade por inalação, numa escala entre classe A+ (emissões muito baixas) e C (emissões elevadas).



O produto é aprovado para aplicações com carga sísmica.

ÂNCORAS MECÂNICAS

QUALIDADE E FIABILIDADE INTEGRADAS.

A gama de âncoras mecânicas DEWALT foi desenvolvida para disponibilizar opções fiáveis para os profissionais de construção.

Integrando um vasto leque de cavilhas de expansão, parafusos para betão e coroas de expansão, proporciona uma solução de fixação ideal para todos os materiais, desde suportes em aço fixos e construções de carga elevada a estruturas desmontáveis.

ACABAMENTOS DE QUALIDADE PARA QUALQUER APLICAÇÃO

Desde material zincado a aço inoxidável, a qualidade dos materiais desempenha um importante papel para garantir que os dispositivos de fixação DEWALT proporcionam um melhor desempenho seja qual for a aplicação.



MATERIAL
ZINCADO



MATERIAL
GALVANIZADO A
QUENTE

ESCOLHER A ÂNCORA MECÂNICA CERTA

Para além dos cálculos de carga, a escolha do produto certo pode ser influenciada pela aplicação em particular, quer a fixação seja permanente ou amovível, e quaisquer que tenham de ser a distância até ao bordo e a profundidade de embutimento.

OPÇÕES FIXAS OU AMOVÍVEIS

Em algumas instalações, pode ser necessário criar um ponto de montagem em que a âncora tenha de ser removida posteriormente. Uma âncora de inserção disponibiliza uma coroa fixa para hastes roscadas, enquanto que cavilhas como as Blue-Tip™ podem ser inseridas e removidas com facilidade conforme necessário.



ÂNCORAS DE EXPANSÃO

Utilizando um componente de expansão, na base do orifício ou ao longo do comprimento da âncora, as âncoras de expansão DEWALT podem ser utilizadas para suportar cargas elevadas. Visto atuarem através de fricção com o material base para proporcionar aderência, transmitem tensões de expansão ao substrato base. Deve ter sempre cuidado para respeitar as distâncias até ao bordo e as tolerâncias de espaçamento de modo a garantir uma fixação segura.



FIXAÇÕES "FORA-A-FORA" OU PRÉ-POSICIONADAS



Se estiver a utilizar um meio de fixação, a fixação pode ser utilizada como um modelo e a fixação realizada através de orifícios de folga nominal sem necessidade de remoção do objeto. Em alternativa, se não estiver a utilizar um meio de fixação, a posição da fixação deve ser assinalada e depois removida enquanto realiza a perfuração.

ÂNCORAS DE PARAFUSO



As âncoras de parafuso podem proporcionar uma fixação imediata para estruturas de metal e madeira em betão, blocos e tijolos. Assim que o orifício piloto for perfurado, a âncora pode ser inserida com uma chave de impacto, podendo ser removida com facilidade e rapidez.

ÂNCORAS DE INSERÇÃO

Ideais para criarem uma estrutura desmontável em betão e noutros materiais base, as âncoras de inserção estão disponíveis num vasto leque de diâmetros. São fáceis de ajustar com uma ferramenta de colocação DEWALT adequada para proporcionar uma montagem segura para hastes roscadas ou cavilhas. Ideais para estruturas suspensas, as âncoras permanecem fixas, mas podem ser protegidas ou tapadas, caso não sejam necessárias.





PARAFUSOS DE PONTA AZUL 2™

DESIGN MONOBLOCO COM CARGA DE ALTA RESISTÊNCIA IMEDIATA.

Os PARAFUSOS DE PONTA AZUL 2™ são parafusos monobloco para betão para aplicações de carga elevada, com aprovação da ETA Opção 1, aprovação adicional da Parte 6 em diâmetros de 6mm*.

Esses parafusos de concreto foram redesenhados para garantir uma instalação simples e também melhorou a capacidade de carga a qualquer momento.

Os PARAFUSOS DE PONTA AZUL 2™ têm um fio patenteado de remoção do pó permite a instalação rápida da fixação com um menor esforço.

São de fácil instalação e proporcionam uma fixação sólida e segura para aplicações de carga elevada e pequenas distâncias até ao bordo, tornando-os a escolha de eleição para uma instalação rápida e fiável em diversos substratos. A linha inclui cabeças sextadas e cilíndricas, em comprimentos de 30 mm a 200 mm e diâmetros de 6 a 16 mm, garantindo que haja um PARAFUSO DE PONTA AZUL 2™ para todas as aplicações.

- Autorização da ETA Opção 1 para concreto rachado e não rachado*
 - Autorização ETA Parte 6 em diâmetros de 6mm*
 - Resistência às chamas F120
 - Rosca patenteada para fácil instalação e maior produtividade
 - Aprovado para pequenas distâncias até ao bordo
- * Não inclui parafusos 6 x 30mm

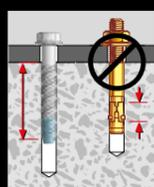

Punhos até o comprimento total da âncor



Design monobloco



CABEÇA SEXTAVADA



CABEÇA DE CÚPULA



HANGERMATE™

PARAFUSOS DE PONTA AZUL™

APLICAÇÕES

- Estantes e prateleiras
- Suportes temporários
- Vedações
- Gradeamentos e corrimões
- Bancos de estádios
- Placas base em aço e metal para aperto em betão

MATERIAIS

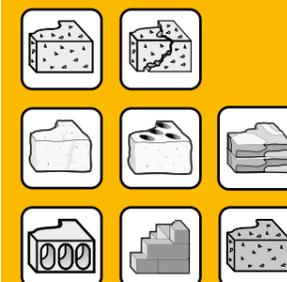

APROVAÇÕES



CABEÇA SEXTAVADA - AÇO ZINCADO



REFERÊNCIA	1	2	A	B	Diâmetro da broca [mm]	Comprimento [mm]	Tamanho da cabeça [mm]	Max t_w [mm]	U.E	Master Pack	TABELA
DFM1430001					6x30	10mm	5mm	100	1	14,62 €	
DFM1430002	•	•	•	•	6x50	10mm	10mm	100	1	21,75 €	
DFM1430003S	•	•	•	•	6x60	10mm	20mm	50	1	14,85 €	
DFM1430003	•	•	•	•	6x60	10mm	20mm	100	1	22,81 €	
DFM1430004S	•	•	•	•	6x80	10mm	40mm	50	1	14,64 €	
DFM1430005S	•	•	•	•	6x100	10mm	60mm	50	1	23,34 €	
DFM1430007	•	•	•	•	8x75	13mm	25mm	50	1	21,75 €	
DFM1430008S	•	•	•	•	8x100	13mm	50mm	25	1	18,30 €	
DFM1430008	•	•	•	•	8x100	13mm	50mm	50	1	27,05 €	
DFM1430009	•	•	•	•	10x60	17mm	5mm	50	1	30,24 €	
DFM143010S	•	•	•	•	10x75	17mm	15mm	25	1	24,40 €	
DFM1430010	•	•	•	•	10x75	17mm	15mm	50	1	35,54 €	
DFM143011S	•	•	•	•	10x100	17mm	40mm	25	1	29,49 €	
DFM1430011	•	•	•	•	10x100	17mm	40mm	50	1	43,50 €	
DFM1430012	•	•	•	•	10x120	17mm	60mm	25	1	26,52 €	
DFM1430014	•	•	•	•	10x160	17mm	100mm	20	1	30,77 €	
DFM1430015	•	•	•	•	12x75	19mm	5mm	25	1	29,17 €	
DFM1430016	•	•	•	•	12x100	19mm	25mm	25	1	33,95 €	
DFM1430017	•	•	•	•	12x150	19mm	75mm	20	1	37,66 €	
DFM1430019	•	•	•	•	16x100	23mm	5mm	20	1	48,80 €	
DFM1430020	•	•	•	•	16x130	23mm	35mm	10	1	30,66 €	
DFM1430021	•	•	•	•	16x150	23mm	55mm	10	1	32,89 €	
DFM1430022	•	•	•	•	16x200	23mm	105mm	10	1	42,44 €	

PARAFUSOS DE PONTA AZUL 2™

INSTRUÇÕES DE INSTALAÇÃO

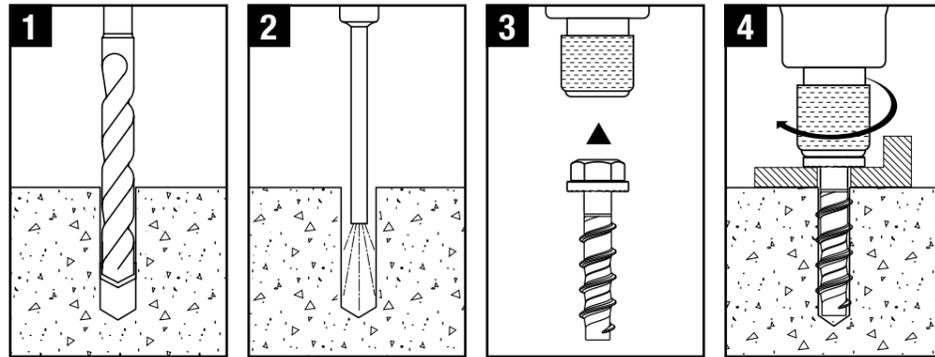

INFORMAÇÃO TÉCNICA

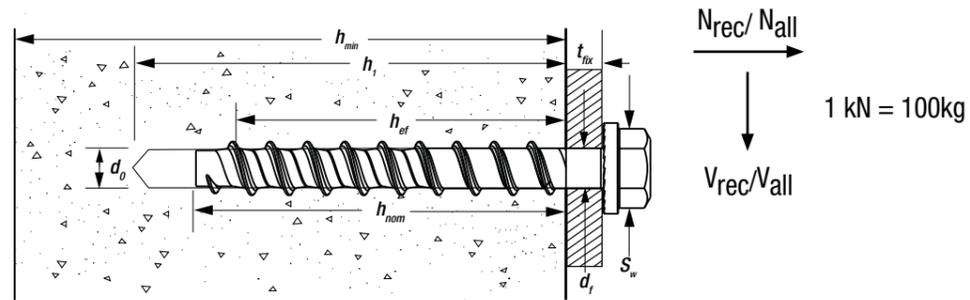

CARGAS RECOMENDADAS - BETÃO NÃO RACHADO - PARAFUSOS CABEÇA HEX DE PONTA AZUL 2™ - GALVANIZADO



$$\frac{N_{Rk}}{\gamma_M \cdot \gamma_F} = N_{all}$$

$\gamma_f = 1.4$ $\gamma_M = 2.1$

Medida - Rosca x L [mm]	h_{nom} [mm]	h_1 [mm]	d_f [mm]	Max t_{fix} [mm]	N_{rec} [kN]	V_{rec} [kN]
6 x 30	25	35	9	5	1.0	1.0
8 x 50	45	55	12	5	3.0	3.0
10 x 60	55	65	14	5	4.0	6.0
12 x 75	70	80	16	5	5.5	9.5
14 x 80	75	85	18	5	7.0	14.0

PARAFUSOS DE PONTA AZUL 2™

CARGAS PERMITIDAS - BETÃO NÃO RACHADO - PARAFUSOS CABEÇA HEX DE PONTA AZUL 2™ - GALVANIZADO



$$\frac{N_{Rk}}{\gamma_M \cdot \gamma_F} = N_{all}$$

$\gamma_f = 1.4$



Medida - $d_o \times L$ [mm]	h_{nom} [mm]		h_1 [mm]		d_f [mm]	t_{fix} [mm]		N_{all} [kN]		V_{all} [kN]	
	min	max	min	max		min h_{nom}	max h_{nom}	min	max	min	max
6 x 50	40		50		9	10		2.6		2.3	
6 x 60	40	55	50	65	9	20	5	2.6	4.8	2.3	3.6
6 x 80	40	55	50	65	9	40	25	2.6	4.8	2.3	3.6
6 x 100	40	55	50	65	9	60	45	2.6	4.8	2.3	3.6
8 x 75	50		60		12	25		4.8		4.6	
8 x 100	50	75	60	85	12	50	25	4.8	7.9	4.6	7.0
10 x 75	60		70		14	15		7.1		7.1	
10 x 100	60	85	70	95	14	40	15	7.1	10.6	7.1	10.6
10 x 120	60	85	70	95	14	60	35	7.1	10.6	7.1	10.6
10 x 140	60	85	70	95	14	80	55	7.1	10.6	7.1	10.6
10 x 160	60	85	70	95	14	100	75	7.1	10.6	7.1	10.6
12 x 100	75		85		16	25		8.4		8.4	
12 x 150	75	100	85	110	16	75	50	8.4	16.1	8.4	18.9
16 x 100	95		105		18	5		11.6		23.3	
16 x 130	95		105		18	35		11.6		23.3	
16 x 150	95	130	105	140	18	55	20	11.6	16.9	23.3	33.8
16 x 200	95	130	105	140	18	105	70	11.6	16.9	23.3	33.8

CARGAS PERMITIDAS - BETÃO RACHADO - PARAFUSOS CABEÇA HEX DE PONTA AZUL 2™ - GALVANIZADO



$$\frac{N_{Rk}}{\gamma_M \cdot \gamma_F} = N_{all}$$

$\gamma_f = 1.4$



Medida - $d_o \times L$ [mm]	h_{nom} [mm]		h_1 [mm]		d_f [mm]	t_{fix} [mm]		N_{all} [kN]		V_{all} [kN]	
	min	max	min	max		min h_{nom}	max h_{nom}	min	max	min	max
6 x 50	40		50		9	10		1.2		2.0	
6 x 60	40	55	50	65	9	20	5	1.2	1.8	2.0	3.6
6 x 80	40	55	50	65	9	40	25	1.2	1.8	2.0	3.6
6 x 100	40	55	50	65	9	60	45	1.2	1.8	2.0	3.6
8 x 75	50		60		12	25		0.9		3.9	
8 x 100	50	75	60	85	12	50	25	0.9	3.6	3.9	6.2
10 x 75	60		70		14	15		2.4		5.0	
10 x 100	60	85	70	95	14	40	15	2.4	4.4	5.0	10.6
10 x 120	60	85	70	95	14	60	35	2.4	4.4	5.0	10.6
10 x 140	60	85	70	95	14	80	55	2.4	4.4	5.0	10.6
10 x 160	60	85	70	95	14	100	75	2.4	4.4	5.0	10.6
12 x 100	75		85		16	25		5.6		5.9	
12 x 150	75	100	85	110	16	75	50	5.6	7.1	5.9	18.9
16 x 100	95		105		18	5		4.0		16.3	
16 x 130	95		105		18	35		4.0		16.3	
16 x 150	95	130	105	140	18	55	20	4.0	9.5	16.3	23.6
16 x 200	95	130	105	140	18	105	70	4.0	9.5	16.3	23.6

PARAFUSOS DE PONTA AZUL 2™

APLICAÇÕES

- Vedações
- Corrimões
- Aço ornamental

MATERIAIS

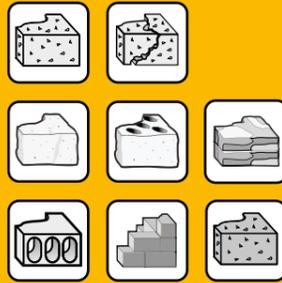

APROVAÇÕES

1 EUROPEAN TECHNICAL ASSESSMENT
 ETA CE EAD 330232-00-0601 - Option 1
 ETA-16/0867

2 EUROPEAN TECHNICAL ASSESSMENT
 ETA CE EAD 330747-00-0601 - Redundant non-structural
 ETA-15/0810



CABEÇA DE CÚPULA - AÇO ZINCADO



REFERÊNCIA	1	2	A	B	Diâmetro broca (mm)	Comprimento (mm)	Tamanho da cabeça(mm)	Max t _{co} (mm)	U.E	Master Pack	TABELA
DFM1440001	•	•	•		6x40	T30	5mm	100	1	19,10 €	
DFM1440002	•	•	•	•	6x50	T30	10mm	100	1	19,10 €	
DFM1440003	•	•	•	•	6x65	T30	25mm	100	1	19,10 €	

INSTRUÇÕES DE INSTALAÇÃO

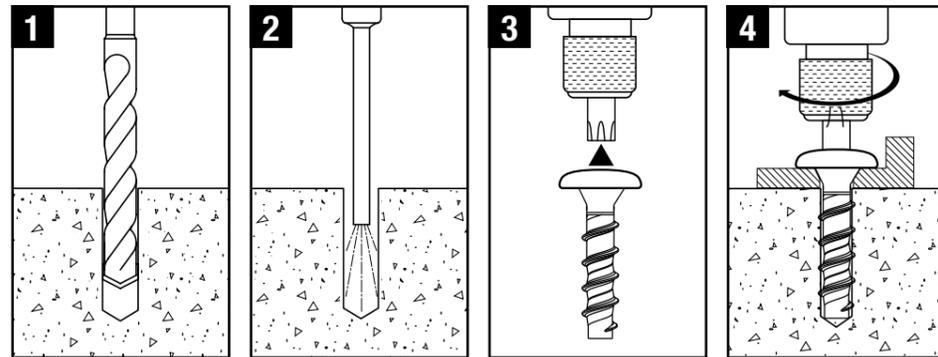

INFORMAÇÃO TÉCNICA

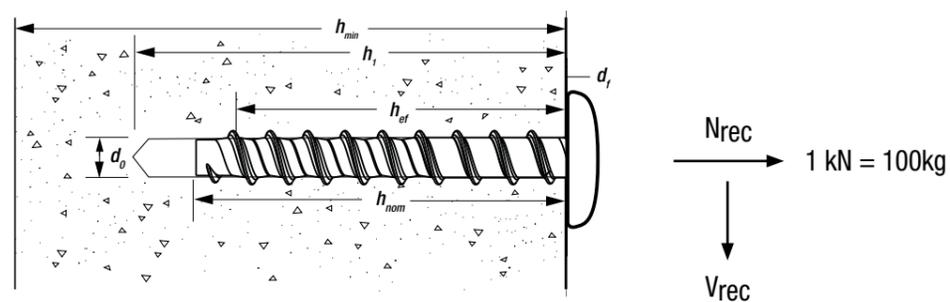

PARAFUSOS DE PONTA AZUL 2™

CARGAS PERMITIDAS - BETÃO NÃO RACHADO - PARAFUSOS DE CABEÇA CÚPULA DE PONTA AZUL 2™ - GALVANIZADO

$\frac{N_{Rk}}{\gamma_M \cdot \gamma_F} = N_{all}$
 $\gamma_f = 1.4$

Medida - d ₀ x L [mm]	h _{nom} [mm]		h ₁ [mm]		d _f [mm]	t _{fix} [mm]		N _{all} [kN]		V _{all} [kN]	
	min	max	min	max		min h _{nom}	max h _{nom}	min	max	min	max
6x40*	35	-	45	-	9	5	-	1.8	-	1.8	-
6x50	40	-	50	-	9	10	-	2.6	-	2.3	-
6x65	40	55	50	65	9	25	10	2.6	4.8	2.3	3.6

CARGAS PERMITIDAS - BETÃO RACHADO - PARAFUSOS DE CABEÇA CÚPULA DE PONTA AZUL 2™ - GALVANIZADO

$\frac{N_{Rk}}{\gamma_M \cdot \gamma_F} = N_{all}$
 $\gamma_f = 1.4$

Medida - d ₀ x L [mm]	h _{nom} [mm]		h ₁ [mm]		d _f [mm]	t _{fix} [mm]		N _{all} [kN]		V _{all} [kN]	
	min	max	min	max		min h _{nom}	max h _{nom}	min	max	min	max
6x40*	35	-	45	-	9	5	-	1.8	-	1.8	-
6x50	40	-	50	-	9	10	-	1.2	-	2.0	-
6x65	40	55	50	65	9	25	10	1.2	1.8	2.0	3.6

* Este comprimento é aprovado de acordo com ETA-15/0810 redundante não estrutural



SISTEMA DE ANCORAGEM HANGERMATE™

DESIGN MONOBLOCO COM CARGA DE ALTA RESISTÊNCIA IMEDIATA.

O sistema **HANGERMATE™** é um parafuso monobloco para concreto reforçado com aprovação ETA Opção 1, com cabeças de rosca internas M8 ou M10.

A cabeça de rosca interior permite que a haste roscada seja mantida com segurança. Ele pode ser conectado a uma infinidade de aplicativos de suspensão.

O sistema **HANGERMATE™** apresenta a mesma rosca que nosso **PARAFUSO DE PONTA AZUL 2™**, fornecendo a mesma facilidade de instalação e capacidade de carga.

- Autorização ETA Opção 1 para concreto rachado e não rachado
- Resistência às chamas F120
- Rosca patenteada para fácil instalação e maior produtividade
- Aprovado para pequenas distâncias até ao bordo

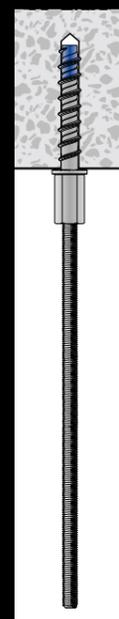

SISTEMA DE ANCORAGEM HANGERMATE™

DESCRIÇÃO

- Todo o sistema de fixação rosca auto-roscante é de aço
- Para suspender hastes roscadas de aço verticalmente por acima dá cabeça

APLICAÇÕES

- Tubos suspensos
- Sistemas de aspersão
- Sistemas de iluminação
- Tetos falsos

MATERIAIS

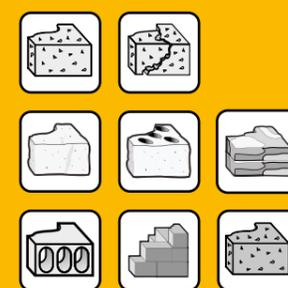

APROVAÇÕES



SISTEMA DE ANCORAGEM HANGERMATE®



REFERÊNCIA	ETA	Diâmetro broca [mm]	Comprimento [mm]	Furo interno [mm]	U.E	Master Pack	TABELA
DFM1450002	•	6x40		M8	50 + Ferramentas do Montagem	1	27,37 €
DFM1450003	•	6x40		M10	50 + Ferramentas do Montagem	1	27,58 €

INSTRUÇÕES DE INSTALAÇÃO

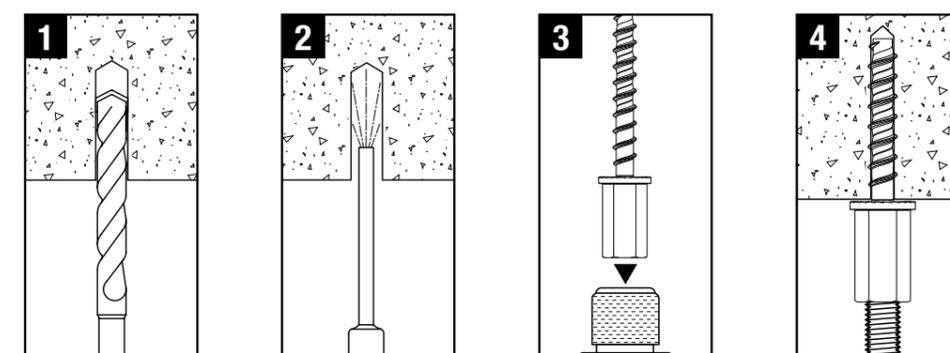

INFORMAÇÃO TÉCNICA

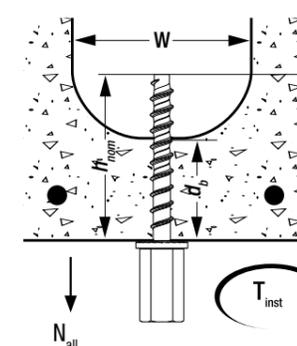

CARGAS RECOMENDADAS - BETÃO NÃO RACHADO - SISTEMA DE ANCORAGEM HANGERMATE®

Tamanho - d ₀ x L [mm]	h _{nom} [mm]		h ₁ [mm]		d _f [mm]	N _{all} [kN]	
	min	max	min	max		min	max
M8 6 x 40	40	-	50	-	9	2.6	-
M10 6 x 40	40	-	50	-	9	2.6	-

CARGAS PERMITIDAS - BETÃO RACHADO - SISTEMA DE ANCORAGEM HANGERMATE®

Tamanho - d ₀ x L [mm]	h _{nom} [mm]		h ₁ [mm]		d _f [mm]	N _{all} [kN]	
	min	max	min	max		min	max
M8 6 x 40	40	-	50	-	9	1.2	-
M10 6 x 40	40	-	50	-	9	1.2	-

$$\frac{N_{Rk}}{\gamma_M \cdot \gamma_F} = N_{all}$$

$$\gamma_M = 2.1 \quad \gamma_F = 1.4$$



BUCHA UNIVERSAIS PTB PARA CARGAS ALTAS

CAVILHAS PARA BETÃO RACHADO APROVADAS PARA EMBUTIMENTOS FLEXÍVEIS.

A PTB-PRO é uma âncora de expansão totalmente roscada controlada por binário desenvolvida para um desempenho consistente em betão rachado e não rachado.

A âncora é fácil de instalar e adequada para diversos materiais base com uma dimensão nominal da broca idêntica ao diâmetro da âncora.

O vasto leque de tamanhos de âncoras PTB-PRO disponíveis abrange todas as exigências de capacidade comuns com uma resposta de deslocamento superior de carga que qualifica a PTB-PRO para condições de carga padrão e adversas.

- Autorização ETA Opção 1 aprovado para betão rachado e não rachado*
- Aprovado para aplicações de carga sísmica (M8-M16 Aprovação C1 e M12 Aprovação C2)
- Duas profundidades de embutimento aprovadas (M12 e M16)
- Rosca comprida para flexibilidade nas espessuras das estruturas
- Ângulo cónico especial para instalação rápida
- Resistência às chamas F120



PTB-PRO
ZINCADO



PTB-G
MATERIAL GALVANIZADO
A QUENTE

BUCHA UNIVERSAIS PTB PARA CARGAS ALTAS

APLICAÇÕES

- Suportes de tubagem e aquecimento
- Bombas de aquecimento
- Sistemas de ventilação e ar condicionado
- Barreiras de segurança
- Saídas de emergência

MATERIAIS

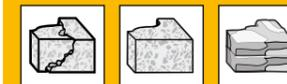

APROVAÇÕES



PTB-PRO - ZINCADO



REFERÊNCIA	ETA			A	B	Tamanho da rosca [mm]	Comprimento [mm]	Tamanho da cabeça [mm]	Max t _{ex} [mm]	U.E	Master Pack	TABELA
	1	2	3									
DFM1110010						M6 x 40		10	5	100	1	20,16 €
DFM1110020	•					M6 x 60		10	15	100	1	20,26 €
DFM1110060		•				M8 x 60		13	5	100	1	25,67 €
DFM111006P		•				M8 x 60		13	5	4	1	3,71 €
DFM1110100		•				M8 x 75		13	20	100	1	27,58 €
DFM111010P		•				M8 x 75		13	20	4	1	3,93 €
DFM1110120		•				M8 x 85		13	30	100	1	31,83 €
DFM1110140		•				M8 x 95		13	40	100	1	31,83 €
DFM111014P		•				M8 x 95		13	40	4	1	4,24 €
DFM1110160		•				M8 x 105		13	50	100	1	32,89 €
DFM1110180		•				M8 x 130		13	75	50	1	19,63 €
DFM1110220		•				M8 x 205		13	150	50	1	41,38 €
DFM1110230						M10 x 60		17	5	50	1	19,10 €
DFM111023P						M10 x 60		17	5	2	1	3,71 €
DFM1110320		•				M10 x 100		17	20	50	1	23,55 €
DFM111032P		•				M10 x 100		17	20	2	1	4,03 €
DFM1110340		•				M10 x 110		17	30	50	1	25,46 €
DFM1110360		•				M10 x 120		17	40	50	1	25,99 €
DFM1110400		•				M10 x 130		17	50	50	1	27,58 €
DFM111040P		•				M10 x 130		17	50	2	1	4,24 €
DFM1110440		•				M10 x 160		17	80	50	1	31,83 €
DFM1110460		•				M10 x 180		17	100	25	1	21,22 €
DFM111052P		•				M12 x 90		19	5	2	1	4,46 €
DFM1110540		•				M12 x 95		19	10	50	1	33,95 €
DFM1110560		•				M12 x 100		19	15	50	1	34,48 €
DFM1110580		•				M12 x 105		19	20	25	1	18,57 €
DFM111058P		•				M12 x 105		19	20	2	1	4,77 €
DFM1110600		•				M12 x 115		19	30	25	1	19,63 €
DFM1110620		•				M12 x 120		19	35	25	1	21,22 €
DFM1110640		•				M12 x 135		19	50	25	1	20,69 €
DFM111064P		•				M12 x 135		19	50	2	1	5,30 €
DFM1110680		•				M12 x 175		19	90	25	1	24,40 €
DFM1110720		•				M12 x 220		19	135	10	1	13,79 €
DFM1110780		•				M16 x 135		24	25	20	1	30,77 €
DFM1110800		•				M16 x 150		24	40	20	4	32,89 €
DFM1110810		•				M16 x 160		24	50	10	1	16,97 €
DFM1110830		•				M16 x 210		24	100	10	1	21,22 €
DFM1110870						M20 x 125		30	5	10	1	27,58 €
DFM1110880		•				M20 x 160		30	5	10	1	31,83 €
DFM1110920		•				M20 x 175		30	20	10	1	31,83 €
DFM1110940		•				M20 x 185		30	30	10	1	106,09 €

BUCHA UNIVERSAIS PTB PARA CARGAS ALTAS

APLICAÇÕES

- Suportes de tubagem e aquecimento
- Bombas de aquecimento
- Sistemas de ventilação e ar condicionado
- Barreiras de segurança
- Saídas de emergência
- Corrimões
- Adequado para aplicações em que se verifique uma maior exigência de resistência à corrosão

MATERIAIS



APROVAÇÕES



PTB-G - MATERIAL GALVANIZADO A QUENTE



REFERÊNCIA	ETA	Tamanho da rosca [mm]	Comprimento [mm]	Tamanho de cabeça [mm]	Max t_{ix} [mm]	U.E	Master Pack	TABELA
DFM1150120	•	M8 x 85	13	30	100	1	1	36,07 €
DFM1150230	•	M10 x 60	17	5	100	1	1	51,98 €
DFM1150320	•	M10 x 100	17	20	50	1	1	32,89 €
DFM1150620	•	M12 x 120	19	35	25	1	1	25,46 €
DFM1150660	•	M12 x 165	19	80	25	1	1	33,95 €
DFM1150730	•	M16 x 100	24	5	25	1	1	50,92 €
DFM1150780	•	M16 x 135	24	25	20	1	1	43,50 €

ÂNCORAS DE MANGA DE CABEÇA FIXA FHS

DESCRIÇÃO

- Âncora de manga leve para instalação exercendo pressão
- Aço com grau de qualidade 4.8
- Disponível em comprimentos de 45-100 mm

APLICAÇÕES

- Suportes de tubagem e aquecimento
- Vigas de aço
- Caixilharia de madeira
- Portas reforçadas e venezianas de segurança

MATERIAIS



ZINCADO



REFERÊNCIA	Diâmetro de perfuração [mm]	Comprimento [mm]	Tamanho de cabeça [mm]	Tamanho da rosca [mm]	Max t_{ix} [mm]	U.E	Master Pack	TABELA
DFM121039P	8 x 45	10	6	1	4	1	1	3,71 €
DFM1210450	10 x 55	13	8	5	50	1	1	32,89 €
DFM121045P	10 x 55	13	8	5	2	1	1	3,18 €
DFM1210480	10 x 80	13	8	30	50	1	1	38,19 €
DFM1210510	10 x 100	13	8	50	25	1	1	23,34 €
DFM121051P	10 x 100	13	8	50	2	1	1	4,77 €
DFM1210540	12 x 65	16	10	5	25	1	1	26,52 €
DFM1210570	12 x 80	16	10	20	25	1	1	18,04 €

BUCHA DE SUSPENSÃO TW

DESCRIÇÃO

Âncora universal para aplicações intermédias com olhal

APLICAÇÕES

- Tetos falsos
- Ventilação e condutas suspensas

MATERIAIS



ZINCADO



REFERÊNCIA	Diâmetro de perfuração [mm]	Comprimento [mm]	Diâmetro do olhal [mm]	U.E	Master Pack	TABELA
DFM1210600	6 x 55	6	100	1	1	14,96 €

INSTRUÇÕES DE INSTALAÇÃO

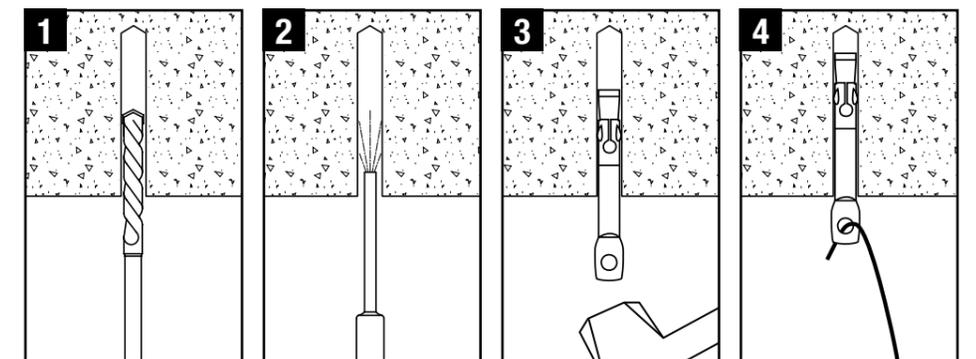

INFORMAÇÃO TÉCNICA

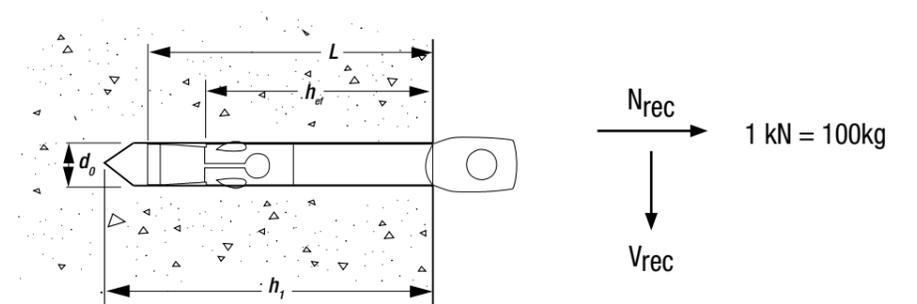

CARGAS RECOMENDADAS - BETÃO NÃO RACHADO - BUCHA DE SUSPENSÃO TW

$$\frac{N_{Rk}}{\gamma_M \cdot \gamma_F} = N_{rec}$$

$\gamma_M = 2.1 \quad \gamma_F = 1.4$

Medida - $d_0 \times L$ [mm]	h_{ef} [mm]	h_1 [mm]	N_{rec} [kN]
6 x 55	25	40	0.4

BUCHA AUTO-ROSCANTE SNAKE®

DESCRIÇÃO

- Âncora auto-roscante de rosca interna patenteada com aprovação da ETA Opção 1 para betão rachado e não rachado
- Aprovado para distâncias muito pequenas até ao bordo
- Fixação completa ao longo de todo o comprimento da âncora
- Instalação até 6 vezes mais rápida em comparação com as âncoras de inserção
- Cada caixa contém uma broca e uma ferramenta de colocação patenteadas

APLICAÇÕES

- Condutas suspensas
- Tabuleiros de cabos
- Suportes de tubos
- Aspersores de combate a incêndios
- Sistemas de iluminação suspensos

MATERIAIS

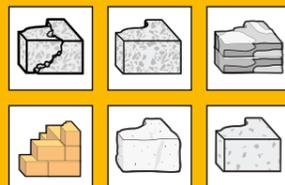

APROVAÇÕES



BUCHA AUTO-ROSCANTE SNAKE® - ZINCADAS



REFERÊNCIA		Tamanho da rosca [mm]	Comprimento [mm]	Diâmetro da broca [mm]	U.E	Master Pack	TABELA
DFM2310050*	•	M8 x 31		12.7	50	1	49,86 €
DFM2310000*	•	M10 x 31		12.7	50	1	45,09 €
DFM2310100*	•	M12 x 42		19.1	50	1	106,09 €

* Cada caixa vem com uma broca e uma ferramenta de configuração.

INSTRUÇÕES DE INSTALAÇÃO

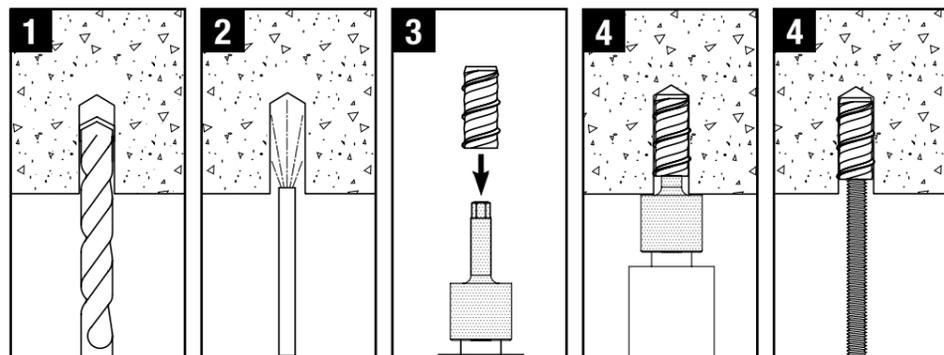

INFORMAÇÃO TÉCNICA

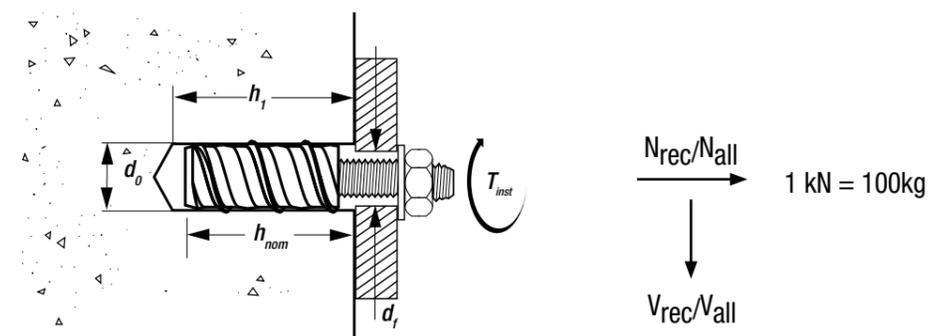

CARGAS RECOMENDADAS - BETÃO NÃO RACHADO - BUCHA AUTO-ROSCANTE SNAKE®

$\frac{N_{Rk}}{\gamma_M \cdot \gamma_F} = N_{rec}$
 $\gamma_M = 2.1 \quad \gamma_F = 1.4$

Medida - Rosca x L [mm]	d ₀ [mm]	h _{nom} [mm]	h ₁ [mm]	T _{inst} [Nm]	N _{rec} [kN]	V _{rec} [kN]
M12 x 42	19.1	54	60	15	2.5	2.5

CARGAS PERMITIDAS - BETÃO NÃO RACHADO - BUCHA AUTO-ROSCANTE SNAKE®

$\frac{N_{Rk}}{\gamma_M \cdot \gamma_F} = N_{all}$
 $\gamma_F = 1.4$

Medida - Rosca x L [mm]	d ₀ [mm]	h _{ef} [mm]	h ₁ [mm]	T _{inst} [Nm]	N _{all} [kN]	V _{all} [kN]
M8 x 31	12.7	30	50	10	2.0	2.4
M10 x 31	12.7	30	50	10	2.0	2.4

CARGAS PERMITIDAS - BETÃO RACHADO - BUCHA AUTO-ROSCANTE SNAKE®

$\frac{N_{Rk}}{\gamma_M \cdot \gamma_F} = N_{all}$
 $\gamma_F = 1.4$

Medida - Rosca x L [mm]	d ₀ [mm]	h _{ef} [mm]	h ₁ [mm]	T _{inst} [Nm]	N _{all} [kN]	V _{all} [kN]
M8 x 31	12.7	30	50	10	1.2	1.4
M10 x 31	12.7	30	50	10	1.2	1.4

ÂNCORAS DE GOLPE DM

DESCRIÇÃO

- Âncora de expansão rosçada zincada internamente
- Âncora de fácil instalação com aprovação da ETA Opção 7 para betão não rachado e aprovação Parte 6 para betão rachado
- F120 resistência às chamas
- DM-PRO (versão sem bordo) desenvolvido para cobertura invisível com argamassa após utilização.

APLICAÇÕES

- Acessórios e condutas elétricas
- Ventilação
- Sistemas de ar condicionado
- Tetos falsos
- Bancos
- Barreiras e gradeamentos

MATERIAIS



máx. M8

APROVAÇÕES



DM-LIP-PRO - ZINCADAS



REFERÊNCIA	ETA		Tamanho da rosca [mm]	Comprimento [mm]	Diâmetro da broca [mm]	U.E	Master Pack	TABELA
	1	2						
DFM2110000	•		M6 x 25		8	100	1	13,88 €
DFM211010S	•	•	M8 x 30		10	50	1	10,40 €
DFM2110100	•	•	M8 x 30		10	100	1	19,10 €
DFM211015S	•	•	M10 x 40		12	50	1	13,26 €
DFM2110150	•	•	M10 x 40		12	100	1	24,36 €
DFM211020S	•	•	M12 x 50		16	50	1	25,46 €
DFM2110200	•	•	M12 x 50		16	100	1	47,74 €

DM-PRO - ZINCADO



REFERÊNCIA	ETA		Tamanho da rosca [mm]	Comprimento [mm]	Diâmetro da broca [mm]	U.E	Master Pack	TABELA
	1	2						
DFM211055S	•	•	M8 x 30		10	50	1	6,37 €
DFM2110550	•	•	M8 x 30		10	100	1	11,69 €
DFM211060S	•	•	M10 x 40		12	50	1	10,61 €
DFM2110600	•	•	M10 x 40		12	100	1	19,49 €
DFM211065S	•	•	M12 x 50		16	50	1	21,22 €
DFM2110650	•	•	M12 x 50		16	100	1	40,84 €
DFM2110700	•	•	M16 x 65		20	25	4	21,22 €
DFM2110750	•	•	M20 x 80		25	25	1	42,44 €

ÂNCORAS DE GOLPE DM

DESCRIÇÃO

- Âncora de expansão rosçada internamente
- Âncora de fácil instalação com aprovação da ETA Opção 7 para betão não rachado e aprovação Parte 6 para betão rachado (zincada e aço inoxidável apenas)
- F120 resistência às chamas
- Aprovado para aplicações em que se verifique uma maior exigência de resistência à corrosão

APLICAÇÕES

- Acessórios e condutas elétricas
- Ventilação
- Sistemas de ar condicionado
- Tetos falsos
- Bancos
- Barreiras e gradeamentos

MATERIAIS

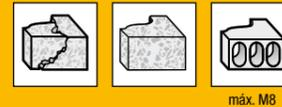

máx. M8

DESCRIÇÃO

- Ferramenta de instalação sistema Vertigo

DM-SS-PRO - A4 AÇO INOXIDÁVEL



REFERÊNCIA	Tamanho da rosca [mm]	U.E	Master Pack	TABELA
DFM2100060	M8	1	1	0,64 €
DFM2100110	M10	1	1	1,06 €
DFM2100160	M12	1	1	1,49 €
DFM2100210	M16	1	1	2,97 €
DFM2100260	M20	1	1	3,71 €

INSTRUÇÕES DE INSTALAÇÃO

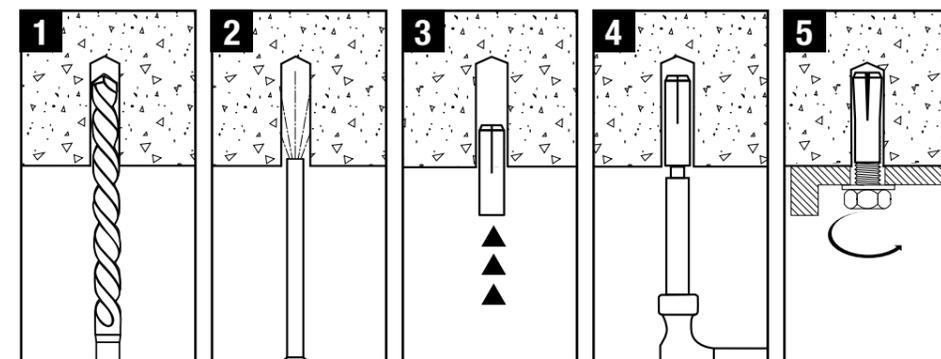

ACESSÓRIO DE COLOCAÇÃO VERTICAL VERTIGO™



REFERÊNCIA	Tipo	U.E	Master Pack	TABELA

PARAFUSOS TAPPER-PRO

DESCRIÇÃO

- Parafusos monobloco auto-roscante para betão para utilização em diversos materiais base, incluindo madeira
- Integra um revestimento Perma-Seal® resistente à corrosão e um design de rosca otimizado para instalação com reduzido binário de aperto. O parafuso também integra uma pua para madeira (não é necessária pré-furação)
- O único parafuso para betão que cumpre as normas 2012 IBC e IRC para 4 diferentes materiais base

APLICAÇÕES

- Estruturas de proteção
- Iluminação em metal para exteriores
- Venezianas à prova de tempestade
- Aplicações marítimas

MATERIAIS

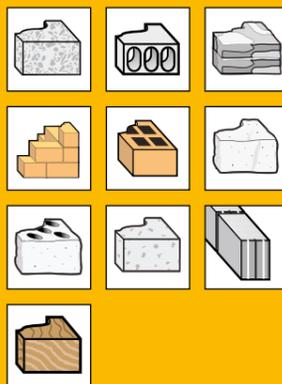

APROVAÇÕES



PARAFUSOS DE CABEÇA SEXTAVADA TAPPER-PRO - PERMA-SEAL®



REFERÊNCIA	Tamanho da rosca [mm]	Comprimento [mm]	Diâmetro da broca [mm]	Max t _{fix} [mm]	U.E	Master Pack	TABELA
DWT1400100	6.3 x 32		4.8*	7**	100	1	10,77 €
DWT140010P	6.3 x 32		4.8*	7**	5	1	3,18 €
DWT1400150	6.3 x 45		4.8*	1	100	1	15,22 €
DWT140015P	6.3 x 45		4.8*	1	5	1	3,39 €
DWT140020P	6.3 x 57		4.8*	13	5	1	3,71 €
DWT1400250	6.3 x 70		4.8*	26	100	1	18,09 €

*Consulte o Manual Técnico e ICC-ES para conhecer as instruções de instalação corretas

**Profundidade de embutimento reduzida de 25 mm, não adequado para aprovação ICC-ES

PARAFUSOS DE CABEÇA CHATA TAPPER-PRO - PERMA-SEAL®



REFERÊNCIA	Tamanho da rosca [mm]	Comprimento [mm]	Diâmetro da broca [mm]	Max t _{fix} [mm]	U.E	Master Pack	TABELA
DWT1410650	4.8 x 57		4*	13	100	1	11,03 €
DWT1410850	4.8 x 101		4*	57	100	1	15,91 €
DWT1410150	6.3 x 45		4.8*	1	100	1	15,38 €
DWT1410250	6.3 x 70		4.8*	26	100	1	16,97 €
DWT1410300	6.3 x 82		4.8*	38	100	1	20,69 €
DWT1410400	6.3 x 101		4.8*	57	100	1	32,89 €
DWT141040P	6.3 x 101		4.8*	57	5	1	4,77 €
DWT141045P	6.3 x 127		4.8*	83	5	1	5,09 €

*Consulte o Manual Técnico e ICC-ES para conhecer as instruções de instalação corretas

**Profundidade de embutimento reduzida de 25 mm, não adequado para aprovação ICC-ES

INSTRUÇÕES DE INSTALAÇÃO

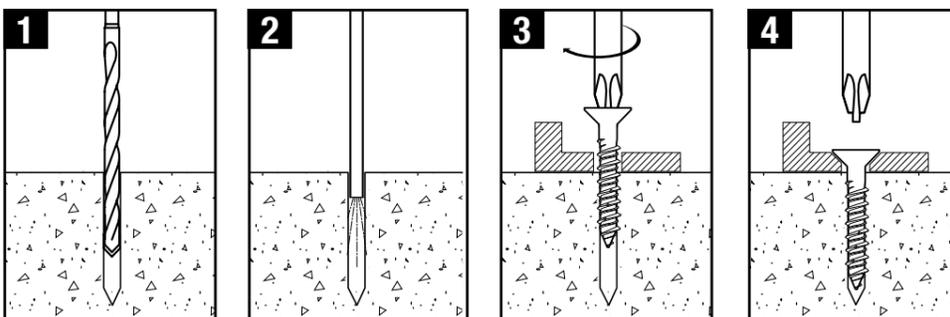

BUCHA CABEÇA TIPO CÚPULA SPIKE®

DESCRIÇÃO

- Âncora monobloco, resistente a vibrações e inviolável, em aço de grau 8.2 cabeça tipo cogumelo
- O design de âncora pré-expandida permite uma fácil instalação

APLICAÇÕES

- Corrimões
- Estruturas reticuladas
- Mobiliário urbano
- Acessórios para calhas de metal
- Tabuleiros de cabos e estruturas

MATERIAIS

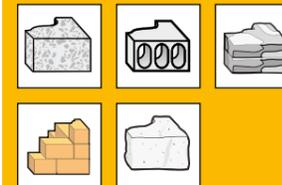

ZINCADO

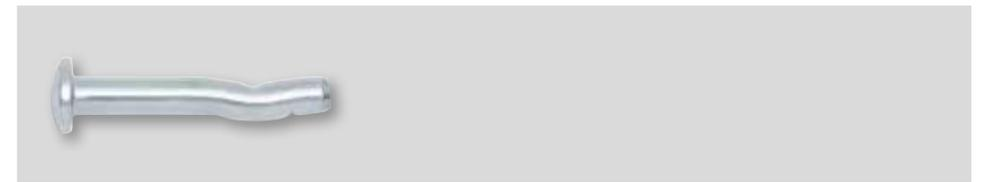

REFERÊNCIA	Diâmetro da broca [mm]	Comprimento [mm]	Max t _{fix} [mm]	U.E	Master Pack	TABELA
DFM3110240	5 x 32		10	100	1	16,97 €
DFM3110280	5 x 38		16	100	1	12,73 €

INSTRUÇÕES DE INSTALAÇÃO

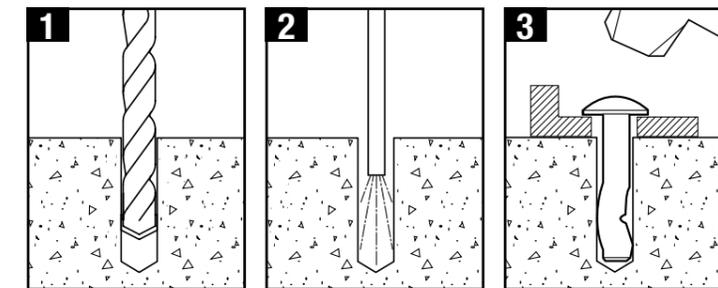

INFORMAÇÃO TÉCNICA

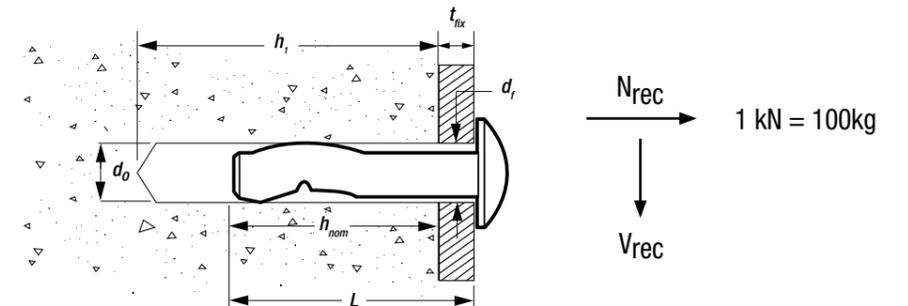

CARGAS RECOMENDADAS - BETÃO NÃO RACHADO - SPIKE™

Medida - d ₀ x L [mm]	h _{nom} [mm]	t _{fix} [mm]	h ₁ [mm]	d ₁ [mm]	N _{rec} [kN]	V _{rec} [kN]
5 x 32	22	10	32	6	0.5	0.5
5 x 38	22	16	32	6	0.5	0.5

ZINCADO



C20/25

$$\frac{N_{Rk}}{\gamma_M \cdot \gamma_F} = N_{rec}$$

$$\gamma_M = 2.1 \quad \gamma_F = 1.4$$

BUCHA DE SUSPENSÃO SPIKE®

DESCRIÇÃO

- Âncora monobloco resistente a vibrações em aço de grau 8,2 com olhal
- O design de âncora pré-expandida permite uma fácil instalação

APLICAÇÕES

- Tetos falsos
- Suportes Wire

MATERIAIS

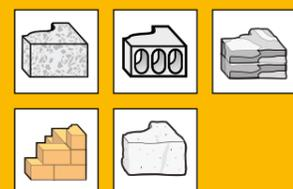

ZINCADO



REFERÊNCIA	Diâmetro da broca [mm]	Comprimento [mm]	Diâmetro do olhal [mm]	U.E	Master Pack	TABELA
DFM3110000	5 x 30		6	100	1	33,42 €

INSTRUÇÕES DE INSTALAÇÃO

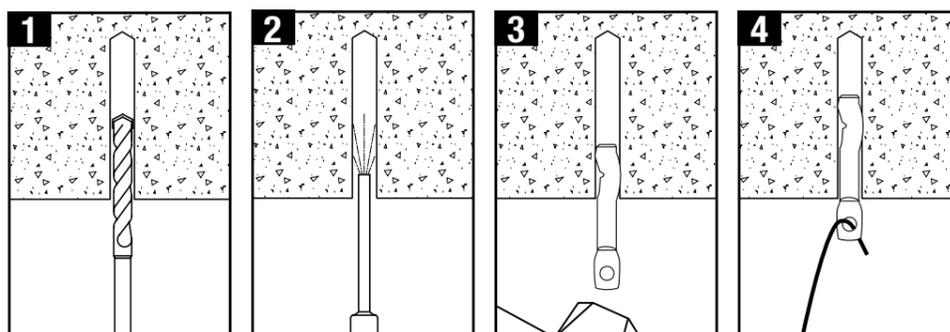

INFORMAÇÃO TÉCNICA

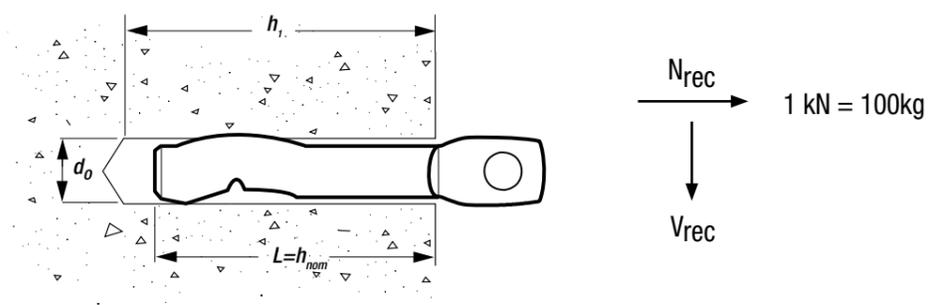

CARGAS RECOMENDADAS - BETÃO NÃO RACHADO - BUCHA DE SUSPENSÃO SPIKE®

$$\frac{N_{Rk}}{\gamma_M \cdot \gamma_F} = N_{rec}$$

$\gamma_M = 2.1 \quad \gamma_F = 1.4$

Medida - d ₀ x L [mm]	h _{nom} [mm]	h ₁ [mm]	N _{rec} [kN]
5 x 30	30	40	0.4

DESCRIÇÃO

- Prego de aço com aprovação da ETA Parte 6 para sistemas redundantes
- F120 aprovado para resistência às chamas
- Âncora aplicada com martelo para instalação exercendo pressão
- A BSC-PBZ-PRO mais simples disponibiliza uma âncora mais rentável

APLICAÇÕES

- Ripas
- Perfis de metal
- Suportes de tetos falsos
- Abraçadeiras angulares

MATERIAIS

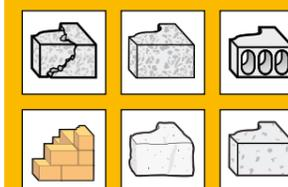

APROVAÇÕES



BSC-PBZ-PRO



REFERÊNCIA	ETA	Diâmetro da broca [mm]	Comprimento [mm]	Max t _{ex} [mm]	U.E	Master Pack	TABELA
DFM3310000	•	6 x 35		5	200	1	22,49 €
DFM3310050	•	6 x 65		35	100	1	19,10 €

PBZ-PRO



REFERÊNCIA	ETA	Diâmetro da broca [mm]	Comprimento [mm]	Max t _{ex} [mm]	U.E	Master Pack	TABELA
DFM3310100	•	6 x 35		5	100	1	15,91 €
DFM3310150	•	6 x 65		35	100	1	24,93 €

INSTRUÇÕES DE INSTALAÇÃO

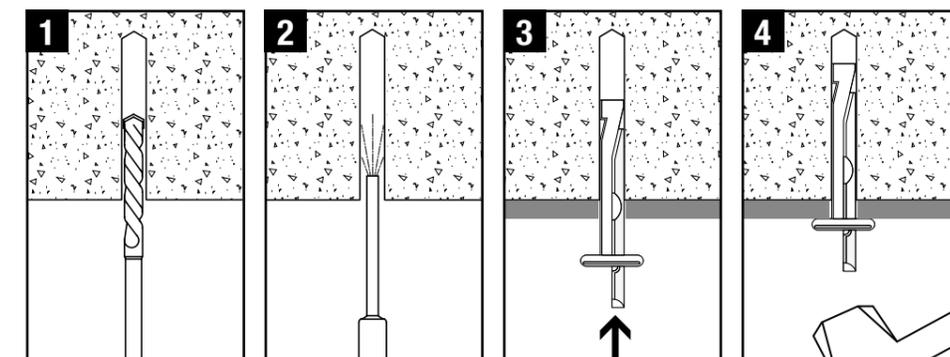

INFORMAÇÃO TÉCNICA

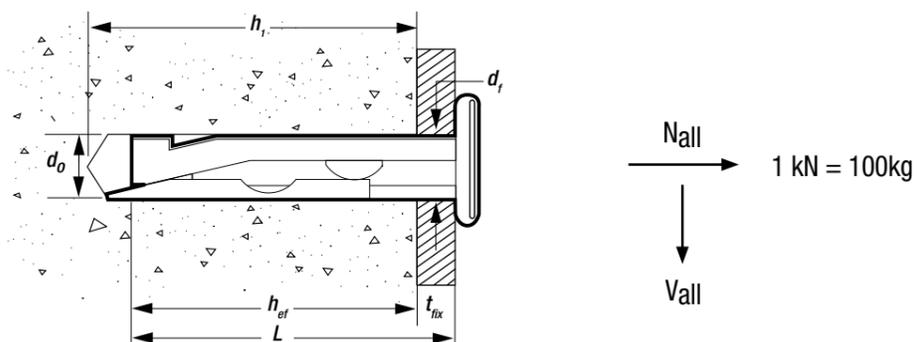

CARGAS PERMITIDAS - BETÃO RACHADO - BSC-PBZ-PRO

Medida - d ₀ x L [mm]	h _{ef} [mm]	h ₁ [mm]	d ₁ [mm]	l _{fix} [mm]	N _{all} & V _{all} [kN]
6 x 35	30	40	7	5	1.4
6 x 65	30	40	7	35	1.4



CARGAS PERMITIDAS - BETÃO RACHADO - PBZ-PRO

Medida - d ₀ x L [mm]	h _{ef} [mm]	h ₁ [mm]	d ₁ [mm]	l _{fix} [mm]	N _{all} & V _{all} [kN]
6 x 35	30	40	7	5	1.4
6 x 65	30	40	7	35	1.4



$$\frac{N_{Rk}}{\gamma_M \cdot \gamma_F} = N_{all}$$

$\gamma_F = 1.4$



FIXAÇÃO ESPECIAL PARA TECTOS

DESCRIÇÃO

- Prego Express com olhal para aplicações mais leves em betão e alvenaria
- A manga para pregos é aplicada com martelo e expande todo o seu comprimento no orifício

APLICAÇÕES

- Tectos falsos leves
- Suportes Wire

MATERIAIS

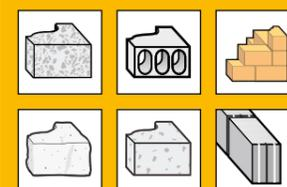

ZINCADO



REFERÊNCIA	Diâmetro de perfuração [mm]	Comprimento [mm]	Diâmetro do olhal [mm]	U.E	Master Pack	TABELA
DFM3130500	8	42	5	100	1	14,64 €

INSTRUÇÕES DE INSTALAÇÃO

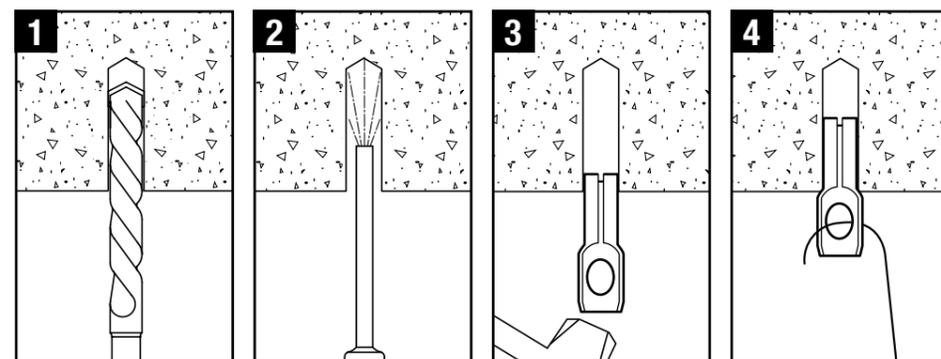

INFORMAÇÃO TÉCNICA

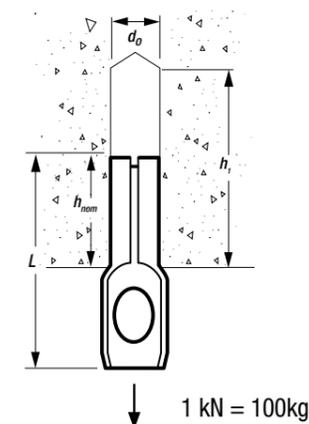

CARGAS RECOMENDADAS - BETÃO NÃO RACHADO - FIXAÇÃO ESPECIAL PARA TECTOS

Medida - d ₀ x L [mm]	h _{nom} [mm]	h ₁ [mm]	N _{rec} [kN]
8 x 42	18	30	0.2



$$\frac{N_{Rk}}{\gamma_M \cdot \gamma_F} = N_{rec}$$

$\gamma_M = 2.1$ $\gamma_F = 1.4$

FIXAÇÕES EXPRESS NAIL

DESCRIÇÃO

- Prego Express para aplicações mais leves em betão e alvenaria
- A manga para pregos é aplicada com martelo e expande todo o seu comprimento no orifício
- O colar suporta o acessório a ser fixo

APLICAÇÕES

- Fixações temporárias ou não estruturais
- Andaimas
- Gradeamentos temporários

MATERIAIS

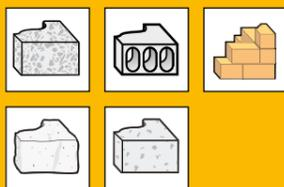

ZINCADO



REFERÊNCIA	Diâmetro perfuração [mm]	Comprimento [mm]	Tamanho de cabeça [mm]	Max t _{fix} [mm]	U.E	Master Pack	TABELA
DFM3130000	6 x 30	12	2	200	1	13,79 €	
DFM3130050	6 x 40	12	10	200	1	15,91 €	
DFM3130100	6 x 50	12	20	200	1	17,50 €	
DFM3130150	6 x 60	12	30	200	1	18,88 €	
DFM3130200	6 x 80	12	50	100	1	12,73 €	
DFM3130250	8 x 70	14	30	100	1	15,38 €	
DFM3130300	8 x 90	14	50	100	1	18,04 €	
DFM3130350	8 x 110	14	50	50	1	11,14 €	
DFM3130400	8 x 130	14	70	50	1	13,26 €	
DFM3130450	8 x 150	14	90	100	1	27,58 €	

INSTRUÇÕES DE INSTALAÇÃO

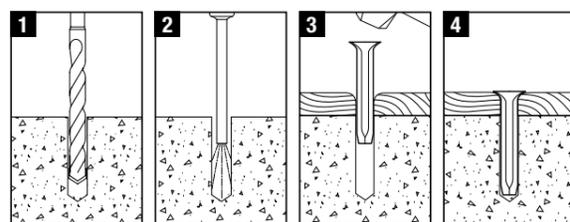

INFORMAÇÃO TÉCNICA

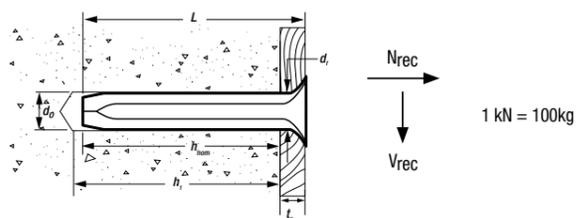

CARGAS RECOMENDADAS - BETÃO NÃO RACHADO - PREGOS PARA FIXAÇÕES



$$\frac{N_{Rk}}{\gamma_M \cdot \gamma_F} = N_{rec}$$

$\gamma_M = 2.1 \quad \gamma_F = 1.4$

Medida - d ₀ x L [mm]	h _{nom} [mm]	h _f [mm]	d _f [mm]	t _{fix} [mm]	N _{rec} [kN]
6 x 30	29	35	6	1	0.3
6 x 40	30	40	6	10	0.3
6 x 50	30	40	6	20	0.3
6 x 60	30	40	6	30	0.3
6 x 80	30	40	6	50	0.3
8 x 70	40	50	8	30	0.5
8 x 90	40	50	8	50	0.5
8 x 110	40	50	8	70	0.5
8 x 130	40	50	8	90	0.5
8 x 150	40	50	8	110	0.5

BUCHA DE NYLON COM PARAFUSO

DESCRIÇÃO

- Bucha de Nylon com parafuso
- Fácil instalação através do componente a fixar
- Expande-se martelando ou aparafusando (pode ser removido)

APLICAÇÕES

- Suportes de isolamento térmico
- Molas de condutas
- Rodapés
- Suportes e estruturas de metal
- Coletores

MATERIAIS

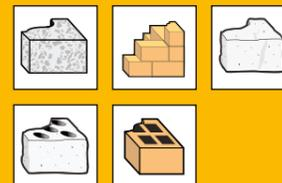

BUCHA DE NYLON COM PARAFUSO NHS



REFERÊNCIA	Diâmetro da broca [mm]	Comprimento [mm]	Max t _{fix} [mm]	U.E	Master Pack	TABELA
DFM3211000	6 x 40	15	100	1	5,30 €	
DFM321005P	6 x 60	35	15	1	3,18 €	
DFM3211050	6 x 60	35	100	1	7,43 €	
DFM321106S	6 x 80	55	50	1	4,24 €	
DFM321006P	6 x 80	55	15	1	4,77 €	
DFM321107S	8 x 60	20	50	1	6,90 €	
DFM321007P	8 x 60	20	10	1	3,18 €	
DFM321110S	8 x 80	40	50	1	7,43 €	
DFM321115S	8 x 100	60	50	1	8,49 €	
DFM321015P	8 x 100	60	50	1	4,77 €	
DFM321118S	8 x 120	80	50	1	10,61 €	
DFM321018P	8 x 120	80	10	1	5,30 €	

INSTRUÇÕES DE INSTALAÇÃO

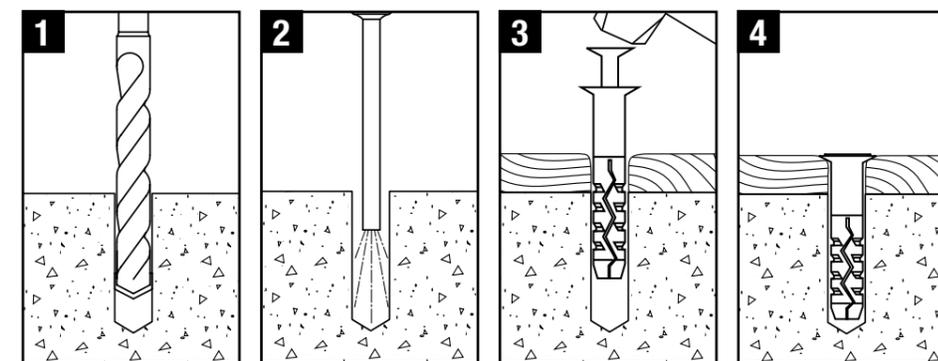

INFORMAÇÃO TÉCNICA

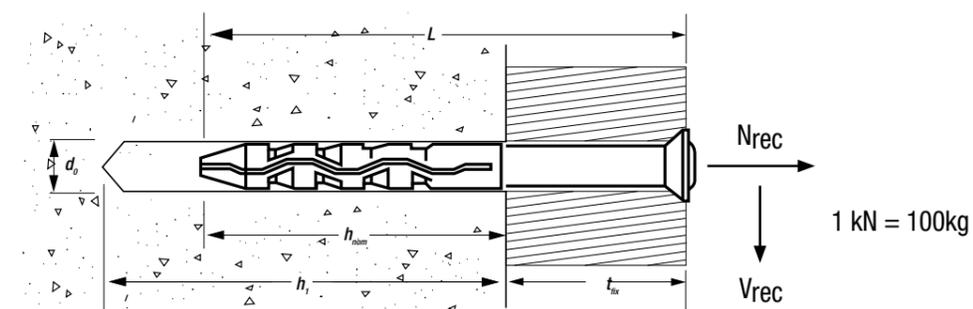

CARGAS RECOMENDADAS - BETÃO NÃO RACHADO - NHS

 $\frac{N_{Rk}}{\gamma_M \cdot \gamma_F} = N_{rec}$
 $\gamma_M = 2.1 \quad \gamma_F = 1.4$

Medida - d ₀ x L [mm]	h _{nom} [mm]	t _{fix} [mm]	h ₁ [mm]	N _{rec} & V _{rec} [kN]
6 x 40	25	15	35	0.2
6 x 60	25	35	35	0.2
6 x 80	25	55	35	0.2
8 x 60	40	20	50	0.5
8 x 80	40	40	50	0.5
8 x 100	40	60	50	0.5
8 x 120	40	80	50	0.5

APLICAÇÕES

- Placas de montagem de fachada
- Fixação de madeira nas paredes
- Suportes
- Suportes para tubos
- Molduras de portas e janelas
- Instalação de antena parabólica

MATERIAIS



APROVAÇÕES



BUCHA DE NYLON DE ALTO DESEMPENHO



REFERÊNCIA	Diâmetro da broca [mm]	Comprimento [mm]	Max t _{fix} [mm]	U.E	Master Pack	TABELA
DFM354000P	10 x 80	0	0	10	1	3,93 €
DFM354001P	10 x 100	0	0	30	1	6,05 €
DFM354002P	10 x 120	0	0	50	1	6,37 €
DFM354003P	10 x 140	0	0	70	1	6,90 €
DFM354004P	10 x 160	0	0	90	1	7,43 €
DFM3540040	10 x 160	90	90	25	1	21,22 €
DFM3540050	10 x 180	110	110	25	1	25,46 €
DFM3540060	10 x 200	160	160	25	1	28,11 €

BUCHA DE NYLON UNIVERSAL DE ALTO DESEMPENHO

APLICAÇÕES

- Placas de montagem de fachada
- Fixação de madeira nas paredes
- Suportes
- Suportes para tubos
- Molduras de portas e janelas
- Instalação de antena parabólica

MATERIAIS



APROVAÇÕES



BUCHA DE NYLON UNIVERSAL - ZINCADO



REFERÊNCIA	Diâmetro da broca [mm]	Comprimento [mm]	Max t _{fix} [mm]	U.E	Master Pack	TABELA
DFM3540390	10 x 80	10	10	50	1	16,44 €
DFM354039P	10 x 80	10	10	4	1	3,93 €
DFM3540400	10 x 100	30	30	50	1	23,87 €
DFM354040P	10 x 100	30	30	4	1	6,05 €
DFM3540410	10 x 120	50	50	50	1	27,05 €
DFM354041P	10 x 120	50	50	4	1	6,37 €
DFM3540420	10 x 140	70	70	50	1	31,30 €
DFM354042P	10 x 140	70	70	4	1	6,90 €
DFM3540430	10 x 160	90	90	25	1	21,22 €
DFM354043P	10 x 160	90	90	4	1	7,43 €
DFM3540440	10 x 180	110	110	25	1	25,46 €
DFM3540450	10 x 200	130	130	25	1	28,11 €

INSTRUÇÕES DE INSTALAÇÃO

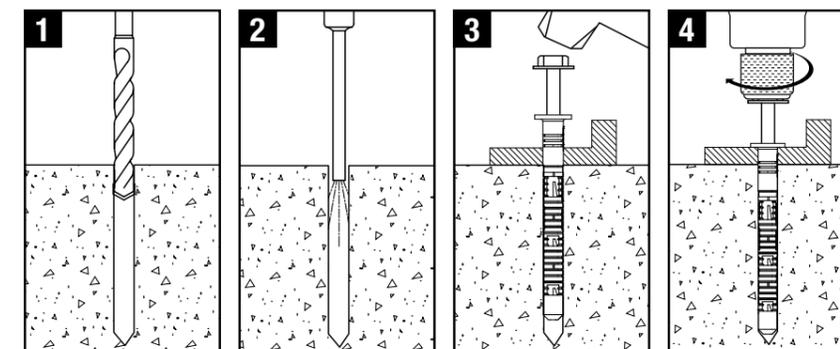

INFORMAÇÃO TÉCNICA

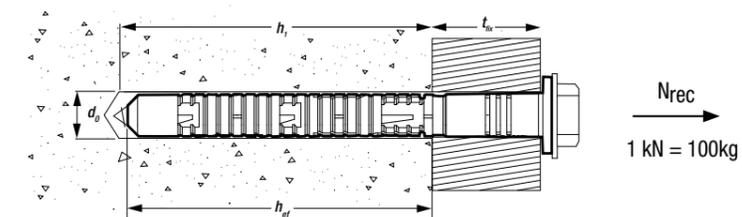

CARGAS PERMITIDAS - BETÃO RACHADO E NÃO RACHADO

Material Base	d ₀ [mm]	Método de perforación	h ₁ [mm]	h _{nom} [mm]	N _{rec} [kN]
Hormigón ≥ C20/25	10	MARTELO	80	70	1.6

 $\frac{N_{Rk}}{\gamma_M \cdot \gamma_F} = N_{all}$
 $\gamma_F = 1.4$

CONJUNTOS DE BUCHAS



Muitas das âncoras mecânicas DEWALT® mais populares também estão disponíveis como CONJUNTOS. Incluindo uma seleção de diferentes tipos e tamanhos de âncoras, os conjuntos são fornecidos em caixas de armazenamento convenientes para que tu podes manter tudo organizado e pronto para quando for necessário.

DFMNHS250 250 PEÇAS DE BUCHAS DE NYLON COM PARAFUSO

Master Pack	Tabela
1	37,13 €



CONTEÚDO	Quantidade
6 X 40 BUCHAS DE NYLON COM PARAFUSO	x 100
6 X 60 BUCHAS DE NYLON COM PARAFUSO	x 50
6 X 80 BUCHAS DE NYLON COM PARAFUSO	x 50
8 X 100 BUCHAS DE NYLON COM PARAFUSO	x 50

DFMNP395 395 PEÇAS DE BUCHAS DE NYLON

Master Pack	Tabela
1	37,13 €



CONTEÚDO	Quantidade
5 X 25 BUCHAS DE NYLON	x 100
6 X 30 BUCHAS DE NYLON	x 100
8 X 40 BUCHAS DE NYLON	x 100
10 X 50 BUCHAS DE NYLON	x 50
12 X 60 BUCHAS DE NYLON	x 25
14 X 70 BUCHAS DE NYLON	x 20

DFMNP500 500 PEÇAS DE BUCHAS DE NYLON E PX

Master Pack	Tabela
1	42,44 €



CONTEÚDO	Quantidade
6 X 30 BUCHAS DE NYLON	x 100
8 X 40 BUCHAS DE NYLON	x 100
10 X 50 BUCHAS DE NYLON	x 50
6 X 30 BUCHAS UNIVERSAIS PX	x 100
8 X 40 BUCHAS UNIVERSAIS PX	x 100
10 X 50 BUCHAS UNIVERSAIS PX	x 50

DFMNH5150 150 PEÇAS DE BUCHAS DE NYLON COM PARAFUSO

Master Pack	Tabela
1	31,83 €



CONTEÚDO	Quantidade
6 X 60 BUCHAS DE NYLON COM PARAFUSO	x 50
8/ X 80 BUCHAS DE NYLON COM PARAFUSO	x 50
8 X 100 BUCHAS DE NYLON COM PARAFUSO	x 50

DFMNP300 300 PEÇAS DE BUCHAS DE NYLON

Master Pack	Tabela
1	26,52 €



CONTEÚDO	Quantidade
5 X 25 BUCHAS DE NYLON	x 100
6 X 30 BUCHAS DE NYLON	x 100
8 X 40 BUCHAS DE NYLON	x 100

PARAFUSOS PARA JANELAS

DESCRIÇÃO

- Parafuso para janelas com cabeça cilíndrica para caixilhos de madeira e com cabeça chata para caixilhos de metal e plástico
- Zincado com reentrância torx T25 ou T30 e rosca autoroscante
- Fixação sem esforço com tacos adicionais
- Só necessita de uma broca com 6 mm de diâmetro (6,5 mm em tijolo extra-duro ou betão)

APLICAÇÕES

- Caixilharias de janelas de madeira e plástico

MATERIAIS

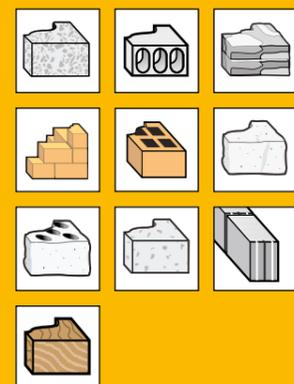

PSZ - PARA FIXAR MARCOS DE MADEIRA



REFERÊNCIA	Tamanho da rosca [mm]	Comprimento [mm]	TORX [mm]	Max t_{in} [mm]	U.E	Master Pack	TABELA
DFM3520350	7.5 x 72		T25	42	100	1	11,67 €
DFM352035P	7.5 x 72		T25	42	6	1	2,86 €
DFM3520400	7.5 x 92		T25	62	100	1	15,38 €
DFM352040P	7.5 x 92		T25	62	6	1	3,18 €
DFM3520450	7.5 x 112		T25	82	50	1	11,14 €
DFM352045P	7.5 x 112		T25	82	6	1	4,77 €
DFM3520500	7.5 x 132		T25	102	50	1	14,32 €
DFM352050P	7.5 x 132		T25	102	6	1	4,99 €
DFM3520550	7.5 x 152		T25	122	50	1	16,44 €
DFM352055P	7.5 x 152		T25	122	6	1	5,30 €
DFM3520650	7.5 x 182		T25	152	50	1	28,64 €
DFM352065P	7.5 x 182		T25	152	6	1	6,90 €

PS - PARA MARCOS DE PLÁSTICO



REFERÊNCIA	Tamanho da rosca [mm]	Comprimento [mm]	TORX [mm]	Max t_{in} [mm]	U.E	Master Pack	TABELA
DFM3510250	7.5 x 72		T30	42	100	1	12,20 €
DFM351025P	7.5 x 72		T30	42	6	1	2,86 €
DFM3510300	7.5 x 92		T30	62	100	1	15,91 €
DFM351030P	7.5 x 92		T30	62	6	1	3,18 €
DFM3510350	7.5 x 112		T30	82	50	1	11,67 €
DFM351035P	7.5 x 112		T30	82	6	1	4,77 €
DFM3510400	7.5 x 132		T30	102	50	1	15,38 €
DFM351040P	7.5 x 132		T30	102	6	1	5,30 €
DFM3510450	7.5 x 152		T30	122	50	1	18,04 €
DFM351045P	7.5 x 152		T30	122	6	1	5,83 €
DFM3510500	7.5 x 182		T30	152	50	1	28,64 €
DFM351050P	7.5 x 182		T30	152	6	1	6,90 €

ÂNCORAS QUÍMICAS



ÂNCORAS E ACESSÓRIOS QUÍMICOS PARA TODAS AS APLICAÇÕES.

A gama de âncoras químicas **DEWALT** disponibilizam um elevado desempenho e fixação sem esforço em tijolo, blocos e betão.

PRINCÍPIOS DE TRABALHO

Mais apropriadas para aplicações de carga elevada, a junção resultante entre o perno e a resina é frequentemente mais sólida do que o material base propriamente dito. A expansão reduzida e forças de separação quando a âncora é pré-esforçada ou carregada permitem distâncias reduzidas até ao bordo e espaçamentos.

Estas características tornam-nas ideais para fixação junto ao bordo, espaçamentos reduzidos e utilização em betão de qualidade desconhecida ou de reduzida força compressiva.

Cada âncora química **DEWALT** foi especificamente formulada para disponibilizar um exclusivo conjunto de propriedades para adaptação a várias aplicações. As capacidades de carga dependem da resistência e da integridade do material base, da especificação do perno ou das vigas de reforço e das profundidades de embutimento.

Para informações técnicas completas e para transferir a documentação de aprovação e certificação relevante, visite www.DEWALT.com.

ÂNCORAS DE EPÓXI PURA



PURE150-PRO

- Propriedades de carga térmica e mecânica elevadas
- Extraordinária resistência aos químicos
- Aprovado para utilização em betão rachado e não rachado
- Adequado para orifícios realizados com diamante
- Adequado para condições húmidas/orifícios cheios com água e fracas condições locais

ÂNCORAS DE VINYLESTER



AC100-PRO e AC100-NORDIC

- Boas propriedades de carga térmica e mecânica
- Âncora em vinylester sem estireno
- Menores tempos de endurecimento
- Elevada resistência do adesivo, especialmente em condições alcalinas
- Adequado para condições húmidas/orifícios cheios com água
- Aprovado para um vasto leque de materiais base

ÂNCORAS EM POLIÉSTER



PV45-PRO e PV50-PRO

- Rápido endurecimento
- Adequado para um vasto leque de materiais base
- Solução rentável
- Fórmula de odor pouco intenso (PV45)

TEMPOS DE CONSOLIDAÇÃO (A 10 °C)



TIPO	PV50-PRO	AC100-PRO	AC100-NORDIC	PURE150-PRO
GEL	15 min	15 min	6 min	90 min
SECO	80 min	80 min	60 min	30 hrs
HÚMIDO	Não adequado	160 min	120 min	60 hrs

ÂNCORA QUÍMICA PURE150-PRO SEM ESTIRENO E EPOXY PURO

DESCRIÇÃO

- Argamassa de epóxi pura com aprovação da ETA Opção 1 para utilização em betão com rachas e betão sem rachas
- Aprovado para aplicações suspensas e em orifícios secos, húmidos e cheios com água
- A aprovação para betão com rachas é válida para fixação com hastes roscadas normais, vigas de reforço e manga roscada interna
- Aprovado para orifícios realizados com diamante
- Aprovado para cargas sísmicas de acordo com a categoria C1
- Até 24 meses de validade

MATERIAIS

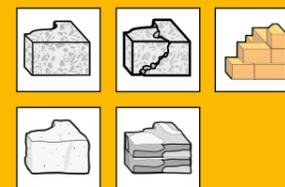

APROVAÇÕES

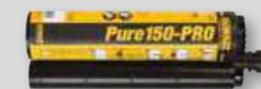

585 ml

REFERÊNCIA	ETA	Tamanho do Cartucho [ml]	U.E	Master Pack	TABELA
DFC1110050	•	585	1	12	32,89 €

FERRAMENTAS DE APLICAÇÃO



DFC1610350

REFERÊNCIA	Tipo	Tamanho do Cartucho [ml]	U.E	Master Pack	TABELA
DFC1610350	Manual	385/585	1	1	68,96 €
DFC1630500	Pneumático	1400	1	1	2.121,80 €

INSTRUÇÕES DE INSTALAÇÃO - MARTELO

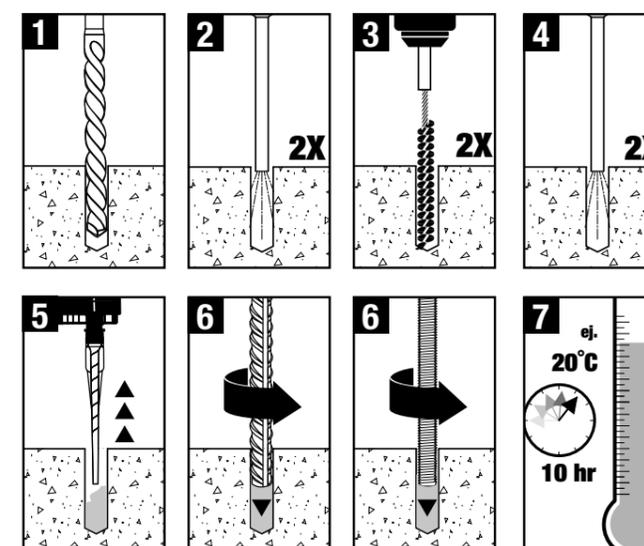

ÂNCORA QUÍMICA PURE150-PRO SEM ESTIRENO E EPOXY PURO

TEMPOS DE CONSOLIDAÇÃO

TEMP °C	GEL	CONSOLIDAÇÃO SECO	CONSOLIDAÇÃO HÚMIDO
5 a 9	2 h	50 h	100 h
10 a 19	90 min	30 h	60 h
20 a 29	30 min	10 h	20 h
30 a 39	20 min	6 h	12 h
+40	12 min	4 h	8 h

INFORMAÇÃO TÉCNICA

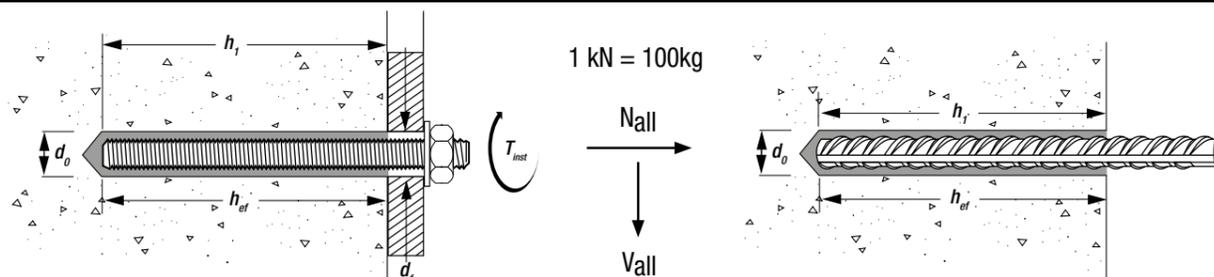

CARGAS PERMITIDAS - BETÃO NÃO RACHADO, HASTE ROSCADA, MARTELO - PURE150-PRO

$$\frac{N_{Rk}}{\gamma_M + \gamma_F} = N_{all}$$

$$\gamma_F = 1.4$$

8.8

Prazo curto 40 ° C, prazo longo 24 ° C

Medida	d _o [mm]	d _f [mm]	h _{ef} [mm]		T _{inst} [Nm]	N _{all} [kN]		V _{all} [kN]	
			min	max		min	max	min	max
M8	10	9	60	160	10	9.0	13.8	8.4	8.4
M10	12	12	60	200	20	9.3	21.9	13.1	13.1
M12	14	14	70	240	40	11.7	31.9	19.3	19.3
M16	18	18	80	320	80	14.3	59.5	34.3	35.8
M20	24	22	90	400	120	14.6	93.3	41.0	56.0
M24	28	26	96	480	160	16.1	134.3	45.1	80.6
M27	32	30	108	540	180	19.2	175.0	53.9	105.0
M30	35	33	120	600	200	22.5	213.6	63.1	128.1

CARGAS PERMITIDAS - BETÃO RACHADO, HASTE ROSCADA, MARTELO - PURE150-PRO

$$\frac{N_{Rk}}{\gamma_M + \gamma_F} = N_{all}$$

$$\gamma_F = 1.4$$

8.8

Prazo curto 40 ° C, prazo longo 24 ° C

Medida	d _o [mm]	d _f [mm]	h _{ef} [mm]		T _{inst} [Nm]	N _{all} [kN]		V _{all} [kN]	
			min	max		min	max	min	max
M12	14	14	70	240	40	7.9	25.1	18.8	19.3
M16	18	18	80	320	80	10.2	41.5	24.5	35.8
M20	24	22	90	400	120	10.5	51.3	29.3	56.0
M24	28	26	96	480	160	11.5	67.7	32.2	80.6
M27	32	30	108	540	180	13.7	85.7	38.5	105.0
M30	35	33	120	600	200	16.1	105.8	45.1	128.1

CARGAS PERMITIDAS - BETÃO NÃO RACHADO, CORTE DE DIAMANTE - PURE150-PRO

$$\frac{N_{Rk}}{\gamma_M + \gamma_F} = N_{all}$$

$$\gamma_F = 1.4$$

8.8

A corto plazo 40°C, a largo plazo 24°C

Medida	d _o [mm]	d _f [mm]	h _{ef} [mm]		T _{inst} [Nm]	N _{all} [kN]		V _{all} [kN]	
			min	max		min	max	min	max
M10	12	12	60	200	20	9.9	21.9	13.1	13.1
M12	14	14	70	240	40	10.5	31.9	19.3	19.3
M16	18	18	80	320	80	14.3	59.5	34.3	35.8
M20	24	22	90	400	120	17.1	93.3	41.0	56.0
M24	28	26	96	480	160	18.8	129.3	45.1	80.6



ÂNCORA EM VINYLESTER SEM ESTIRENO AC100-PRO

APROVADO PARA PRATICAMENTE TODAS AS APLICAÇÕES.

A AC100-PRO é uma âncora química em vinylester de dois componentes, aprovada para quase todas as aplicações e materiais base.

Proporciona um desempenho consistente em betão sem rachas e com rachas com um vasto leque de diâmetros de orifícios e profundidades de engastamento, bem como espessuras de estruturas flexíveis e um processo de instalação simples.

PARA BETÃO

- ETAG 001 aprovado (ETA Opção 1) para utilização em betão com rachas

PARA ALVENARIA

- ETAG 029 aprovado para utilização em tijolo sólido e oco

PARA VIGAS DE REFORÇO INSTALADAS POSTERIORMENTE

- Aprovação da ETA e aprovação nacional alemã

PARA CARGA SÍSMICA

- Aprovação para carga sísmica de acordo com a categoria C1.

FLEXIBILIDADE INTEGRADA.

A AC100-PRO está aprovada para uma temperatura breve de 120 °C e até pode ser utilizada em orifícios cheios de água. Além disso, proporciona um rápido tempo de endurecimento e capacidade para cargas elevadas, tornando-a a âncora adesiva ideal para utilização no local.

- Aprovada para orifícios cheios de água e aplicações suspensas (M8 - M16)
- Instalação até -10 °C
- Adequada para utilização em orifícios feitos com martelos rotativos
- Validade até 18 meses (até 12 meses na embalagem de 300 ml)

O sistema também inclui uma vasta gama de acessórios, incluindo bocais de mistura, ferramentas de dispensa, escovas e hastes roscadas - ver as páginas 56-59 para mais informações.

ÂNCORA QUÍMICA AC100-PRO VINYLESTER SEM ESTIRENO

MATERIAIS

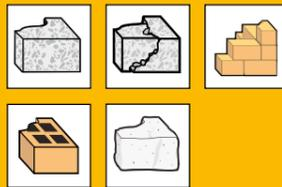

REFERÊNCIA	ETA	Tamanho do Cartucho [ml]	U.E	Master Pack	TABELA
DFC1230050	•	300	1	1	18,04 €
DFC1230100	•	360	1	1	18,04 €
DFC1230000	•	410	1	1	19,10 €

APROVAÇÕES



INSTRUÇÕES DE INSTALAÇÃO - BETÃO E TIJOLO MACIÇO / ALVENARIA

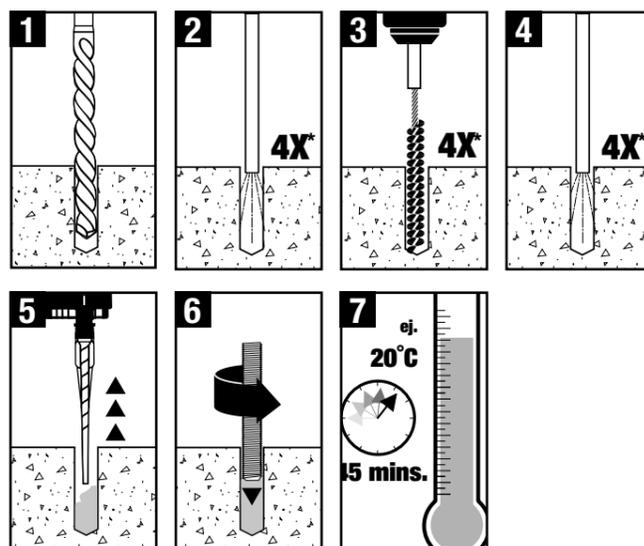

*2X para tijolo maciço.

INSTRUÇÕES DE INSTALAÇÃO - TIJOLOS OCOS

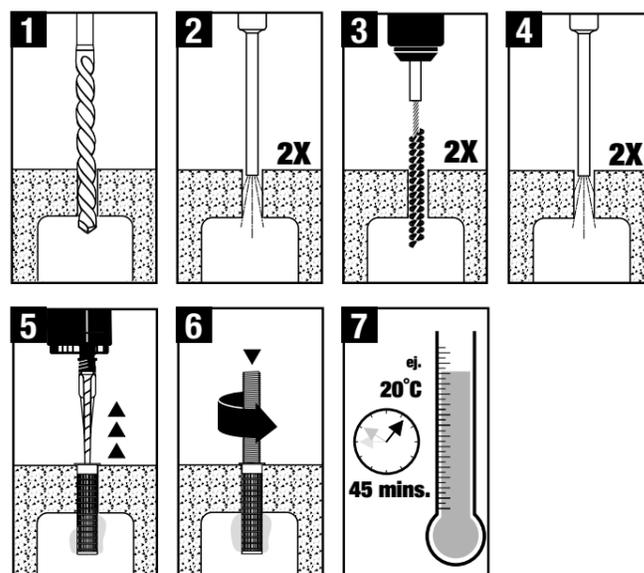

TEMPOS DE CONSOLIDAÇÃO

TEMP °C	GEL	CONSOLIDAÇÃO SECO	CONSOLIDAÇÃO HÚMIDO
-10 a -4	90 min	24 h	48 h
-5 a -1	90 min	14 h	28 h
0 a 4	45 min	7 h	14 h
5 a 9	25 min	2 h	4 h
10 a 19	15 min	80 min	160 min
20 a 29	6 min	45 min	90 min
30 a 34	4 min	25 min	50 min
35 a 39	2 min	20 min	40 min
+40	1,5 min	15 min	30 min

INFORMAÇÃO TÉCNICA - HASTE ROSCADA Y HASTE

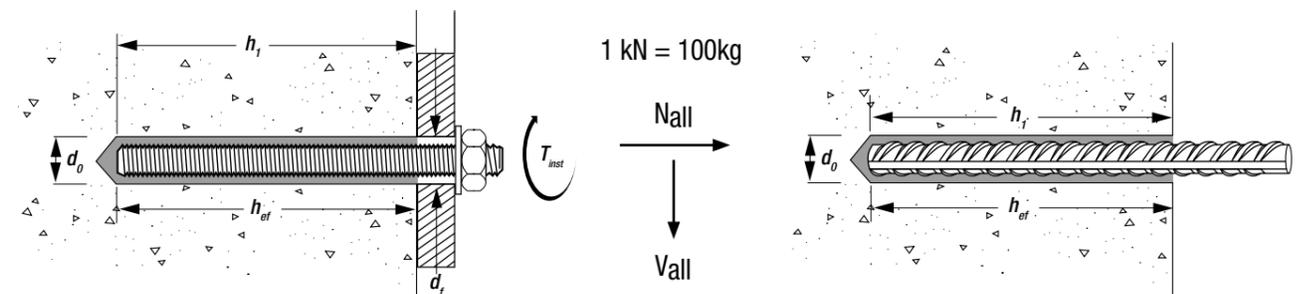

INFORMAÇÃO TÉCNICA - HASTE ROSCADA

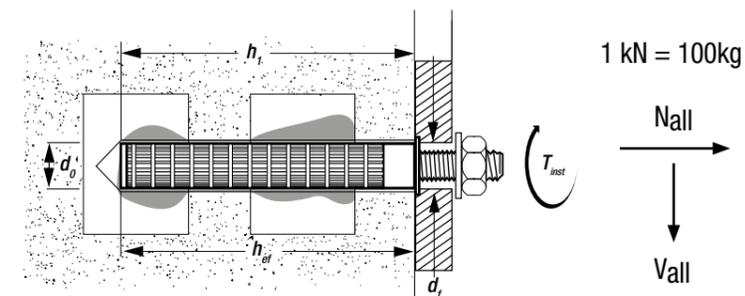

ÂNCORA QUÍMICA AC100-PRO VINYLESTER SEM ESTIRENO

CARGAS PERMITIDAS - BETÃO NÃO RACHADO, HASTE ROSCADA - AC100-PRO

$$\frac{N_{Rk}}{\gamma_M \cdot \gamma_F} = N_{all}$$

C20/25
 $\gamma_F = 1.4$



8.8

Prazo curto 40 ° C, prazo longo 24 ° C

Medida	d _o [mm]	d _f [mm]	h _{ef} [mm]		T _{inst} [Nm]	N _{all} [kN]		V _{all} [kN]	
			min	max		min	max	min	max
M8	10	9	60	160	10	7.9	13.8	8.4	8.4
M10	12	12	60	200	20	9.3	21.9	13.1	13.1
M12	14	14	70	240	40	11.7	31.9	19.3	19.3
M16	18	18	80	320	80	14.3	59.7	34.3	35.8
M20	24	22	90	400	120	17.1	93.3	41.0	56.0
M24	28	26	96	480	160	18.8	134.3	45.1	80.6
M27	32	30	108	540	180	22.4	175.0	53.9	105.0
M30	35	33	120	600	200	26.3	213.2	63.1	128.0

CARGAS PERMITIDAS - BETÃO RACHADO, HASTE ROSCADA - AC100-PRO

$$\frac{N_{Rk}}{\gamma_M \cdot \gamma_F} = N_{all}$$

C20/25
 $\gamma_F = 1.4$



8.8

Prazo curto 40 ° C, prazo longo 24 ° C

Medida	d _o [mm]	d _f [mm]	h _{ef} [mm]		T _{inst} [Nm]	N _{all} [kN]		V _{all} [kN]	
			min	max		min	max	min	max
M8	10	9	60	160	10	2.9	7.7	5.7	8.4
M10	12	12	60	200	20	3.6	12.5	9.0	13.1
M12	14	14	70	240	40	5.8	19.7	13.8	19.3
M16	18	18	80	320	80	8.8	35.1	21.1	35.8
M20	24	22	90	400	120	12.2	54.9	29.3	56.0
M24	28	26	96	480	160	13.4	79.0	32.2	80.6
M27	32	30	108	540	180	16.0	118.1	38.5	105.0
M30	35	33	120	600	200	18.8	145.9	45.1	128.0

FERRAMENTAS DE APLICAÇÃO



DFC1610000



DFC1610050



DFC1610100



DFC1610150

REFERÊNCIA	Tipo	Tamanho do Cartucho [ml]	U.E	Master Pack	TABELA
DFC1610000	Manual	300	1	1	30,77 €
DFC1610050	Manual	360	1	10	42,44 €
DFC1610100	Manual	410	1	1	47,74 €
DFC1610150	Manual Reforçado	410	1	1	270,53 €

ÂNCORA QUÍMICA AC100-NORDIC VINYLESTER SEM ESTIRENO

DESCRIÇÃO

- Fórmula especificamente desenvolvida para utilização em temperaturas extremamente baixas até -20 °C
- Bombagem fácil mesmo a baixas temperaturas
- Adequada para orifícios cheios de água e aplicações suspensas
- Ideal para hastes rosçadas
- Até 18 meses de validade

MATERIAIS

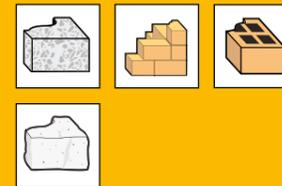

APROVAÇÕES

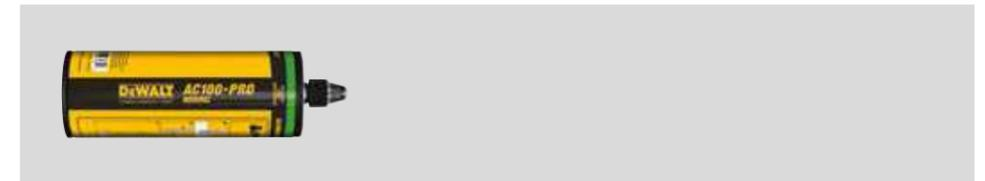

REFERÊNCIA	Tamanho do Cartucho [ml]	U.E	Master Pack	TABELA
DFC1250000	410	1	1	20,58 €

TEMPOS DE CONSOLIDAÇÃO

TEMP °C	GEL	CONSOLIDAÇÃO SECO	CONSOLIDAÇÃO HÚMIDO
-20 a -16	75 min	24 h	48 h
-15 a -11	55 min	16 h	32 h
-10 a -6	35 min	10 h	20 h
-5 a -1	20 min	5 h	10 h
0 a 4	10 min	150 min	5 h
0 a 9	6 min	80 min	160 min
+10	6 min	60 min	120 min

INSTRUÇÕES DE INSTALAÇÃO - BETÃO

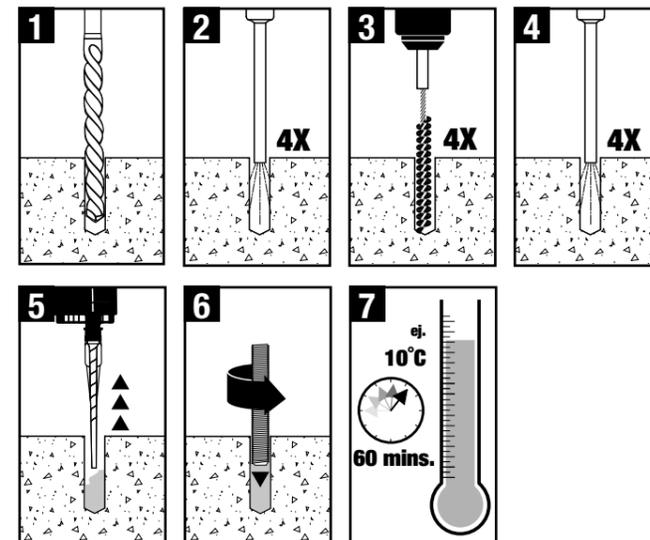

INFORMAÇÃO TÉCNICA - HASTE ROSCADA SEM HASTE

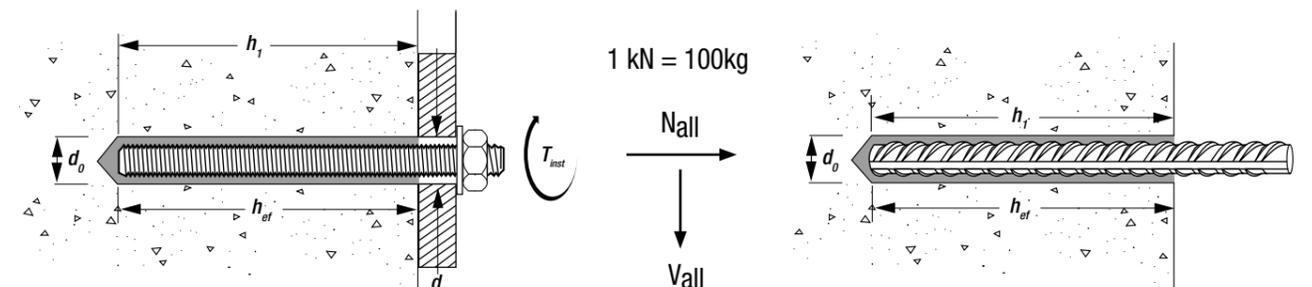

CARGAS PERMITIDAS - BETÃO NÃO RACHADO, HASTE ROSCADA - AC100-PRO NORDIC



$$\frac{N_{Rk}}{\gamma_M \cdot \gamma_F} = N_{all}$$

$\gamma_t = 1.4$



Prazo curto 40 ° C, prazo longo 24 ° C

Medida	d _o [mm]	d _f [mm]	h _{ef} [mm]		T _{inst} [Nm]	N _{all} [kN]		V _{all} [kN]	
			min	max		min	max	min	max
M8	10	9	60	160	10	7.9	13.8	8.4	8.4
M10	12	12	60	200	20	9.3	21.9	13.1	13.1
M12	14	14	70	240	40	11.7	31.9	19.3	19.3
M16	18	18	80	320	80	14.3	59.7	34.3	35.8
M20	24	22	90	400	120	17.1	93.3	41.0	56.0
M24	28	26	96	480	160	18.8	134.3	45.1	80.6
M27	32	30	108	540	180	22.4	175.0	53.9	105.0
M30	35	33	120	600	200	26.3	213.2	63.1	128.0

CARGAS PERMITIDAS - BETÃO RACHADO, HASTE ROSCADA - AC100-PRO NORDIC



$$\frac{N_{Rk}}{\gamma_M \cdot \gamma_F} = N_{all}$$

$\gamma_t = 1.4$



A corto plazo 40°C, a largo plazo 24°C

Medida	d _o [mm]	d _f [mm]	h _{ef} [mm]		T _{inst} [Nm]	N _{all} [kN]		V _{all} [kN]	
			min	max		min	max	min	max
M8	10	9	60	160	10	2.9	7.7	5.7	8.4
M10	12	12	60	200	20	3.6	12.5	9.0	13.1
M12	14	14	70	240	40	5.8	19.7	13.8	19.3
M16	18	18	80	320	80	8.8	35.1	21.1	35.8
M20	24	22	90	400	120	12.2	54.9	29.3	56.0
M24	28	26	96	480	160	13.4	79.0	32.2	80.6
M27	32	30	108	540	180	16.0	118.1	38.5	105.0
M30	35	33	120	600	200	18.8	145.9	45.1	128.0

FERRAMENTAS DE APLICAÇÃO



REFERÊNCIA	Tipo	Tamanho do Cartucho [ml]	U.E	Master Pack	TABELA
DFC1610000	Manual	300	1	1	30,77 €
DFC1610050	Manual	360	1	10	42,44 €

ÂNCORA QUÍMICA PV45-PRO POLYESTER SEM ESTIRENO

DESCRIÇÃO

- Aprovado pela ETA para betão sem rachas, tijolo sólido e oco
- Rápido endurecimento
- Fórmula com odor pouco intenso sem estireno
- Ideal para hastes roscadas
- Até 9 meses de validade



REFERÊNCIA		Tamanho do Cartucho [ml]	U.E	Master Pack	TABELA
DFC1320000	•	300	1	1	14,32 €

INSTRUÇÕES DE INSTALAÇÃO - BETÃO E TIJOLO SÓLIDO / ALVENARIA

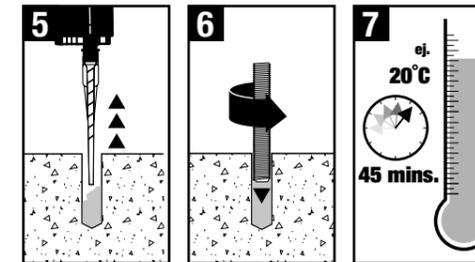
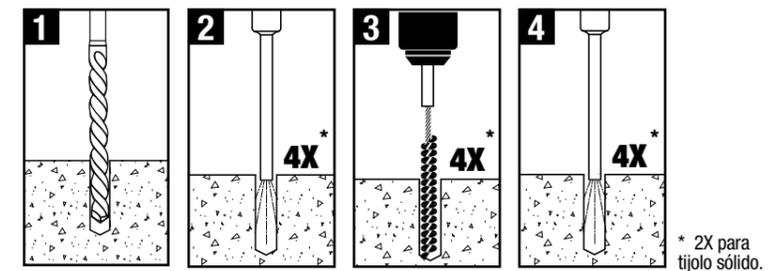

MATERIAIS

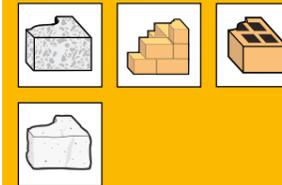

APROVAÇÕES



INSTRUÇÕES DE INSTALAÇÃO - TIJOLOS OCOS

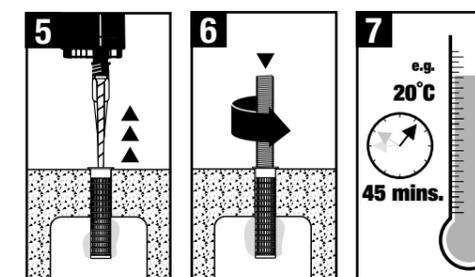
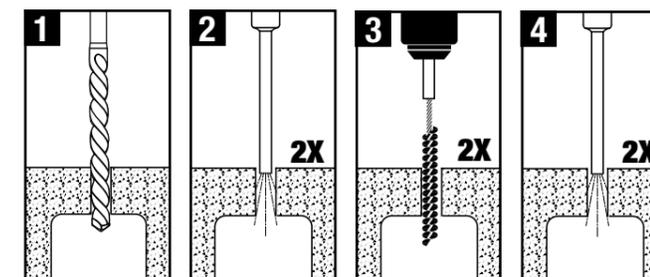

TEMPOS DE CONSOLIDAÇÃO

TEMP °C	GEL	CONSOLIDAÇÃO SECO
- 5 a -1	90 min	360 min
0 a 4	45 min	180 min
5 a 9	25 min	120 min
10 a 14	20 min	100 min
15 a 19	15 min	80 min
20 a 29	6 min	45 min
30 a 34	4 min	25 min
35 a 39	2 min	20 min

CARGAS PERMITIDAS - BETÃO NÃO RACHADO - PV45-PRO

$$\frac{N_{Rk}}{\gamma_M \cdot \gamma_F} = N_{all}$$

$$\gamma_M = 1.4$$

8.8

Prazo curto 40 ° C, prazo longo 24 ° C

Medida	d _o [mm]	d _f [mm]	h _{ef} [mm]	T _{inst} [Nm]	N _{all} [kN]	V _{all} [kN]
M8	10	10	80	10	6.3	8.6
M10	12	12	90	20	13.9	13.1
M12	14	14	110	40	13.9	19.4
M16	18	18	125	60	19.8	36.0
M20	24	24	170	120	29.8	56.0
M24	28	28	210	150	37.7	80.6

INFORMAÇÃO TÉCNICA - HASTE ROSCADA SEM LUVA

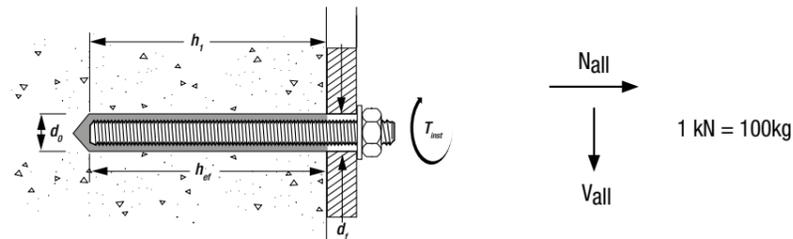

INFORMAÇÃO TÉCNICA - HASTE ROSCADA COM LUVA

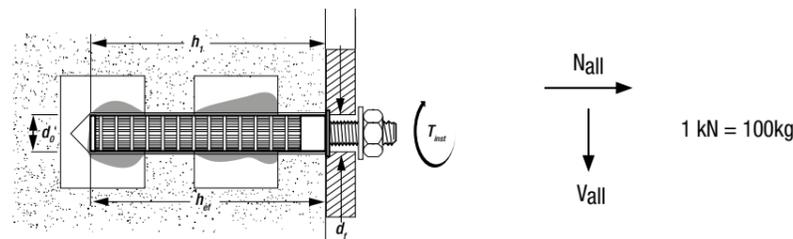

FERRAMENTAS DE APLICAÇÃO



REFERÊNCIA	Tipo	Tamanho do Cartucho [ml]	U.E	Master Pack	TABELA
DFC1610000	Manual	300	1	1	30,77 €

CÁPSULA DE ANCORAGEM QUÍMICO VINYLESTER SC-PRO

DESCRIÇÃO

- Aprovação da ETA Opção 7 para betão sem rachas
- Cápsulas giratórias em Vinylester também disponíveis para orifícios realizados com diamante
- Para utilização com conjunto com hastas roscadas com ponta de cinzel
- A quantidade de argamassa adapta-se com exatidão ao diâmetro e à profundidade do orifício perfurado
- Até 18 meses de validade



REFERÊNCIA	Diâmetro da broca [mm]	Tamanho da rosca [mm]	U.E	Master Pack	TABELA
DFC1510000	10	M8	10	1	13,05 €
DFC1510050	12	M10	10	1	13,05 €
DFC1510100	14	M12	10	1	13,26 €
DFC1510150	18	M16	10	1	15,22 €

TEMPOS DE CONSOLIDAÇÃO

TEMP °C	CONSOLIDAÇÃO SECO	CONSOLIDAÇÃO HÚMIDO
> -5° C	5 hrs	10 hrs
> +5° C	60 min	120 min
> +20° C	20 min	40 min
> +30° C	10 min	20 min

INSTRUÇÕES DE INSTALAÇÃO

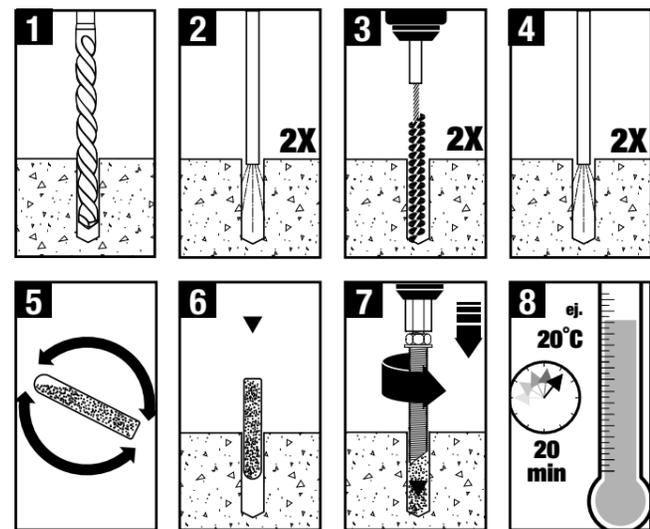

MATERIAIS

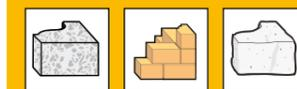

CARGAS PERMITIDAS - BETÃO NÃO RACHADO - SC-PRO

$$\frac{N_{Rk}}{\gamma_M \cdot \gamma_F} = N_{all}$$

$$\gamma_M = 1.4$$

8.8

Prazo curto 40 ° C, prazo longo 24 ° C

Medida	d _o [mm]	d _f [mm]	h _{ef} [mm]	T _{inst} [Nm]	N _{all} [kN]	V _{all} [kN]
M8	10	9	80	10	11.5	8.6
M10	12	12	90	20	16.2	13.1
M12	14	14	110	40	23.7	19.4
M16	18	18	125	80	33.6	36.0

ACESSÓRIOS



Gama de acessórios profissionais para âncoras químicas DEWALT

Inclui bocais, escovas, mangas e hastes roscadas, todas desenvolvidas com os mesmos padrões elevados para garantir uma fixação de qualidade.

BOCAIS DE MISTURA

DESCRIÇÃO

- Bocal branco de 18 elementos para utilização com PURE110-PRO, PURE150-PRO e AC100-PRO 825 ml
- Bocal preto de 14 elementos para utilização com AC100-PRO, PV50-PRO e PV45-PRO



REFERÊNCIA	Descrição	U.E	Master Pack	TABELA
DFC1640350	Blanca - 18-Element	10	1	16,97 €

BOCAIS DE EXTENSÃO

DESCRIÇÃO

- Extensões 500mm para utilização com bocais de mistura



REFERÊNCIA	Comprimento [mm]	U.E	Master Pack	TABELA
DFC1640200	500	10	1	7,43 €

TACOS DE PISTÃO

DESCRIÇÃO

- Tacos disponíveis para vigas de reforço de 10mm de diâmetro e para hastes roscadas (ver a tabela)



REFERÊNCIA	Tipo	Dimensão da viga de reforço [mm]	Tamanho da rosca [mm]	U.E	Master Pack	TABELA
DFC1690000	#14	Ø10	M12	10	1	0,71 €

BOMBA DE SOPRO

DESCRIÇÃO

- Bomba de sopro manual para melhor eliminação de resíduos nos orifícios roscados



REFERÊNCIA	U.E	Master Pack	TABELA
DFC1650050	1	1	29,71 €

ESCOVAS DE AÇO E EXTENSÕES SDS

DESCRIÇÃO

- Escovas de aço e extensões para instalação de âncoras adesivas aprovadas pela ETA



REFERÊNCIA	Comprimento [mm]	Diâmetro perfuração [mm]	Dimensão da viga de reforço [mm]	Tamanho da rosca [mm]	U.E	Master Pack	TABELA
DFC1670000	-	-	-	-	1	1	2,97 €
DFC1670050	300	-	-	-	1	1	13,79 €
DFC1670200	200	14	Ø10	M12	1	1	1,96 €
DFC1670250	200	16	Ø12	-	1	1	2,02 €
DFC1670300	300	18	Ø14	M16	1	1	2,12 €
DFC1670350	300	20	Ø16	-	1	1	2,23 €
DFC1670450	300	28	-	M24	1	1	2,27 €
DFC1670500	300	32	Ø25	M27	1	1	2,29 €
DFC1670550	300	35	Ø28	M30	1	1	2,31 €

ESCOVAS

DESCRIÇÃO

- Escova de nylon para limpeza rápida de orifícios perfurados
- Não recomendado para aplicações aprovadas pela ETA



REFERÊNCIA	Diâmetro perfuração [mm]	U.E	Master Pack	TABELA
DFC1660000	8-10	1	1	2,65 €
DFC1660050	10-14	1	1	3,18 €
DFC1660100	16-28	1	1	5,30 €

PENEIRA PARA ÂNCORAS QUÍMICO

DESCRIÇÃO

- Mangas de plástico e de malha para utilização de âncora adesivas em materiais base ocios

PENEIRA DE PLÁSTICO



REFERÊNCIA	Comprimento [mm]	Diâmetro perfuração [mm]	Diâmetro [mm]	Tamanho da rosca [mm]	U.E	Master Pack	TABELA
DFC4710000	80	12	12	M6 - M8	10	1	2,97 €
DFC4710050	85	16	16	M8 - M10	10	1	2,33 €
DFC4710100	85	20	20	M12 - M16	10	1	3,08 €

PENEIRA METÁLICA



REFERÊNCIA	Comprimento [mm]	Diâmetro perfuração [mm]	Diâmetro [mm]	Tamanho da rosca [mm]	U.E	Master Pack	TABELA
DFC4730050	1000	16	15	M10 - M12	1	1	11,14 €
DFC4730100	1000	22	20	M16 - M18	1	1	14,22 €

VARÃO ROSCADO COM PORCA E ARRUELA

DESCRIÇÃO

- Hastes roscadas com ponta de cinzel com acabamento zincado ou aço inoxidável A4
- Adequado para cápsulas giratórias SC-PRO

AÇO CLASSE 5.8 ZINCADO



REFERÊNCIA	Comprimento [mm]	Diâmetro perfuração [mm]	Tamanho da rosca [mm]	U.E	Master Pack	TABELA
DFC4130000	110	10	M8	10	1	4,24 €
DFC4130050	130	12	M10	10	1	6,37 €
DFC4130100	160	14	M12	10	1	9,55 €
DFC4130150	190	18	M16	10	1	18,78 €

ÂNCORAS PARA TRABALHOS POUCO INTENSOS



BUCHAS ZIP-IT® PARA PAREDE DE GESSO

DESCRIÇÃO

- Âncora auto-roscante monobloco desenvolvida para utilização em placas de gesso para trabalhos pouco intensos
- Inclui parafusos



REFERÊNCIA	Descrição	U.E.	Master Pack	TABELA
DFM4120000	Nylon	100	1	74,26 €
DFM412000P	Metal	10	1	4,24 €
DFM411000P	Metal	10	1	5,52 €

APLICAÇÕES

Aplicações pouco intensas, incluindo:

- Suportes
- Espelhos
- Sinalética
- Candeeiros de casa-de-banho

MATERIAIS



INSTRUÇÕES DE INSTALAÇÃO

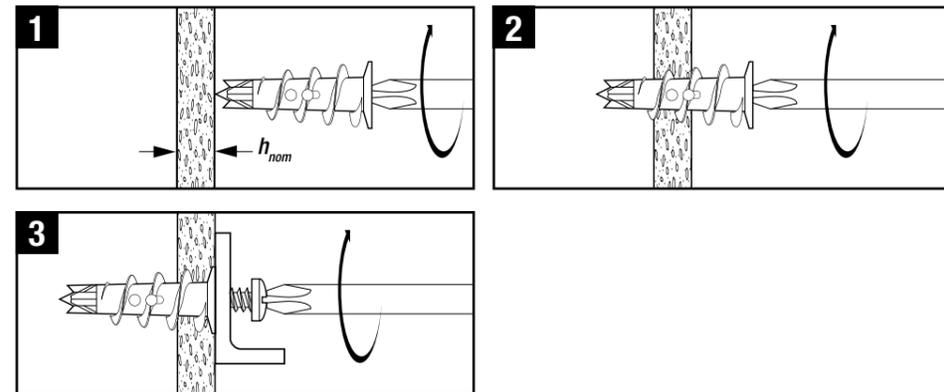

CARGAS RECOMENDADAS - PLACA DE GESSO - ZIP-IT®

Espesor da placa yeso h_{nom}	N_{rec} & V_{rec} [kN]
12.5mm	0.04
25mm	0.07



$$\frac{N_{Rk}}{\gamma_M \cdot \gamma_F} = N_{rec}$$

$\gamma_M = 2.1 \quad \gamma_F = 1.4$

BUCHAS TOGGLES™ PARA PAREDE DE GESSO

DESCRIÇÃO

- Fixação com grampo de alavanca fácil de instalar
- Âncora para paredes ocas patenteada para trabalhos intensos
- Reutilizável no mesmo orifício (remove a cavilha sem perder a âncora)



REFERÊNCIA	Diâmetro perfuração [mm]	Espessura do elemento [mm]	Tamanho da rosca [mm]	U.E.	Master Pack	TABELA
DFM4540050	12	80	M6	50	1	19,63 €
DFM4540100	18	65	M8	25	1	13,26 €

APLICAÇÕES

Aplicações pouco intensas, incluindo:

- Quadros e espelhos
- Fixações leves para sanitários
- Suportes de metal

MATERIAIS



INSTRUÇÕES DE INSTALAÇÃO

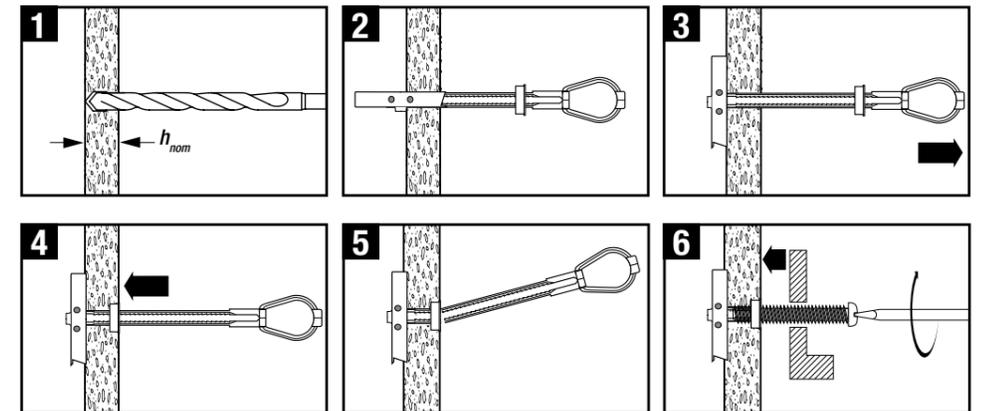

CARGAS RECOMENDADAS - PLACA DE GESSO - TOGGLE™

Medida	Espessura da placa de gesso h_{nom}	N_{rec} [kN]	V_{rec} [kN]
12 x M6	12.5mm	0.2	0.2
18 x M8	12.5mm	0.2	0.3



$$\frac{N_{Rk}}{\gamma_M \cdot \gamma_F} = N_{rec}$$

$\gamma_M = 2.1 \quad \gamma_F = 1.4$

BUCHAS WALL-DOG™ PARA FIXAÇÕES NA PAREDE

DESCRIÇÃO

- Um fixador roscado monobloco, sem tensão, totalmente em aço
- Utilize para fixar vários acessórios diretamente em paredes de gesso, madeira, betão, pedra calcária ou tijolo
- Não são necessários tacos
- Não é necessária perfuração prévia em madeira, paredes de gesso e placas de gesso

APLICAÇÕES

Aplicações pouco intensas a médias, incluindo:

- Calhas para cortinados
- Tomadas e interruptores elétricos

MATERIAIS

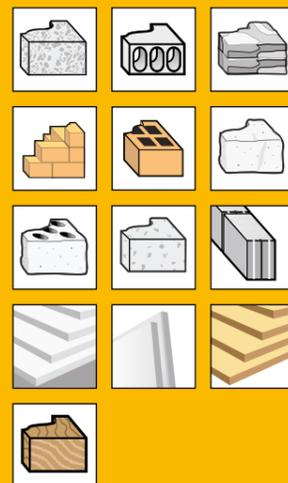

CABEÇA DE EMBEBER

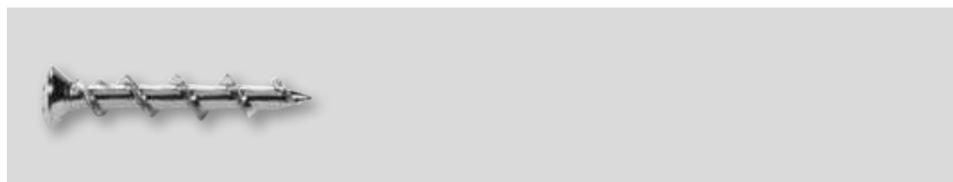

REFERÊNCIA	Cor da Cabeça	Comprimento [mm]	Tamanho da cabeça [mm]	Max t_{fix} [mm]	U.E	Master Pack	TABELA
DFM424050P	Branco	32	8	3	10	1	2,97 €
DFM424015P	Cromo	32	8	3	100	1	9,76 €
DFM424055P	Cromo	32	8	3	10	1	2,97 €

FIXAÇÕES HWA PARA MATERIAIS OCO

APLICAÇÕES

Aplicações médias e pesadas, incluindo:

- Cabides
- Estantes de televisão
- Acessórios de cozinha e casa-de-banho
- Estante
- Iluminação

MATERIAIS



FIXAÇÕES HWA PARA MATERIAIS OCO



REFERÊNCIA	Tamanho da rosca [mm]	Comprimento [mm]	Diâmetro perfuração [mm]	Max t_{fix} [mm]	U.E	Master Pack	TABELA
DFM4410400	4 x 46	46	8	21	50	1	11,14 €
DFM441040P	4 x 46	46	8	21	6	1	3,39 €
DFM4410500	5 x 36	36	11	17	100	1	21,22 €
DFM4410510	5 x 50	50	11	22	50	1	12,73 €
DFM441051P	5 x 50	50	11	22	4	1	3,82 €
DFM4410600	6 x 50	50	11	22	50	1	13,26 €
DFM441060P	6 x 50	50	11	22	4	1	4,24 €

ACESSÓRIO PARA INSTALAÇÃO DE BUCHA MATERIAIS OCO HWA



REFERÊNCIA	U.E	Master Pack	TABELA
DFM4401000	1	1	10,61 €

INSTRUÇÕES DE INSTALAÇÃO

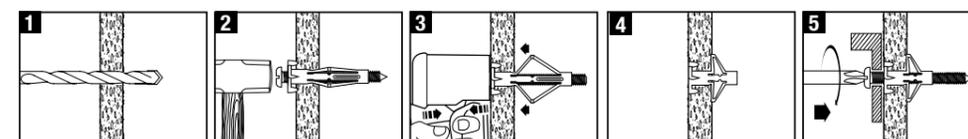

INFORMAÇÃO TÉCNICA

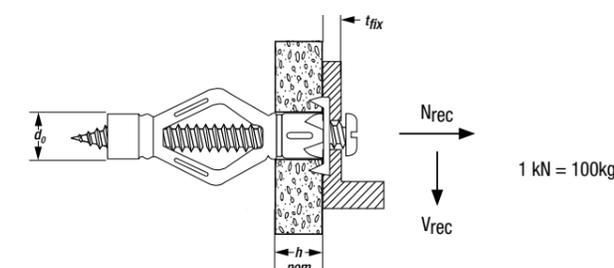

CARGAS RECOMENDADAS - PLACA DE GESSO - HWA

$$\frac{N_{Rk}}{\gamma_M \cdot \gamma_F} = N_{rec}$$

$$\gamma_M = 2.1 \quad \gamma_F = 1.4$$

Medida	d_0 [mm]	h_{nom} [mm]	$t_{fix, max}$ [mm]	N_{rec} & V_{rec} [kN]
4 x 46	8	10 a 24	21	0.10
5 x 36	11	10 a 15	17	0.15
5 x 50	11	10 ta 15	22	0.19
6 x 50	11	10 a 15	22	0.23

TAMPÃO NP PARA FIXAÇÕES DE NYLON

DESCRIÇÃO

- Fixação de expansão em nylon
- Rebarbas anti-rotacionais resistem à rotação no orifício
- O desenho altamente estriado melhora a resistência de extração
- Adequado para parafusos para madeira e painéis de aglomerado

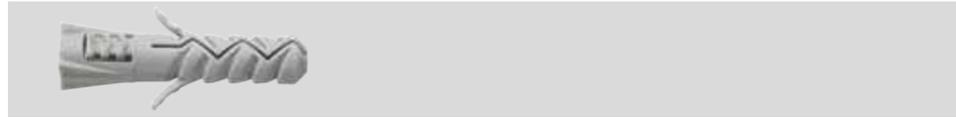

REFERÊNCIA	Comprimento [mm]	Diâmetro perfuração [mm]	U.E	Master Pack	TABELA
DFM3441000	25	5	100	1	3,39 €
DFM344000P	25	5	25	1	3,18 €
DFM3441050	30	6	100	1	3,71 €
DFM3441150	40	8	100	1	4,77 €
DFM344015P	40	8	20	1	2,12 €
DFM3441200	50	10	50	1	4,03 €
DFM344020P	50	10	10	1	2,65 €
DFM3441250	60	12	25	1	3,71 €
DFM344025P	60	12	6	1	2,65 €
DFM344030P	70	14	4	1	2,97 €

APLICAÇÕES

Fixações de aplicação pouco intensa genérica, incluindo:

- Quadros
- Rodapés
- Calhas para cortinados
- Sensores de movimento

MATERIAIS

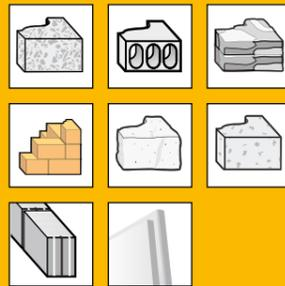

INSTRUÇÕES DE INSTALAÇÃO

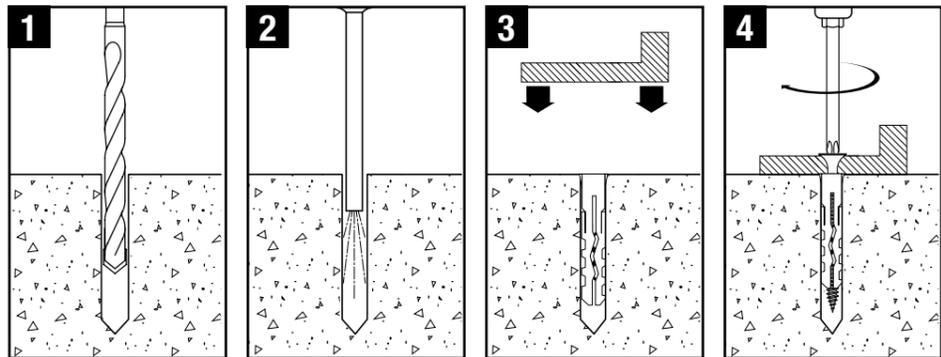

INFORMAÇÃO TÉCNICA

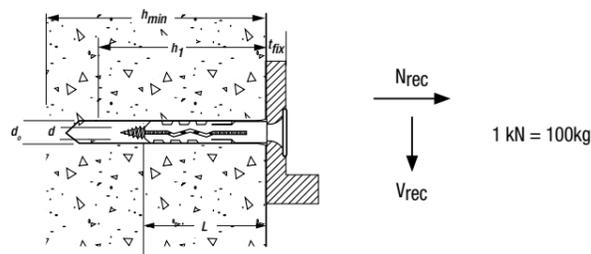

CARGAS RECOMENDADAS - BETÃO NÃO RACHADO - NP

Medida - d ₀ x L [mm]	d [mm]	h ₁ [mm]	N _{rec} [kN]	V _{rec} [kN]
5 x 25	3 to 4	35	0.1	0.1
6 x 30	4 to 5	40	0.12	0.12
8 x 40	6 to 7	50	0.45	0.45
10 x 50	6 to 8	60	0.75	0.75
12 x 60	8 to 10	70	1.2	1.2
14 x 70	11 to 12	90	1.7	1.7

$\frac{N_{Rk}}{\gamma_M \cdot \gamma_F} = N_{rec}$
 $\gamma_M = 2.1 \quad \gamma_F = 1.4$

TAMPÃO PARA FIXAÇÕES SHARKIE™

DESCRIÇÃO

- Âncora de parede multiusos
- A âncora molda-se e adapta-se na perfeição à superfície do orifício
- Não roda nem fica embebido no orifício
- Proporciona uma instalação pouco dispendiosa com proteção contra corrosão quando utilizado com parafusos em aço inoxidável

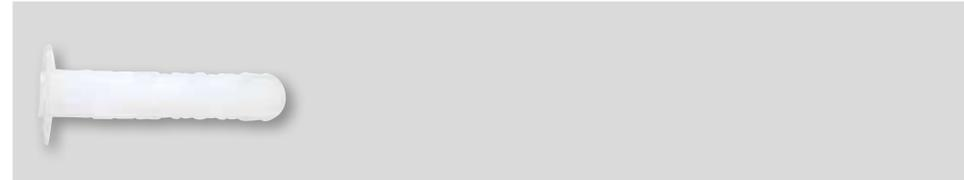

REFERÊNCIA	Comprimento [mm]	Diâmetro da broca [mm]	U.E	Master Pack	TABELA
DFM4460050	30	6	100	1	3,71 €
DFM4460100	40	8	100	1	5,83 €

APLICAÇÕES

Fixações de aplicação pouco intensa genérica, incluindo:

- Prateleiras
- Acessórios de casa-de-banho
- Suportes para televisões de ecrã plano
- Cortinados
- Varetas de cortinados e venezianas

MATERIAIS

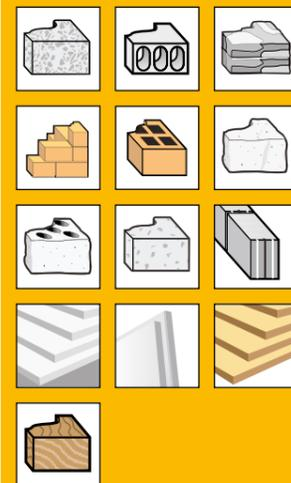

INSTRUÇÕES DE INSTALAÇÃO (MATERIAL SÓLIDO)

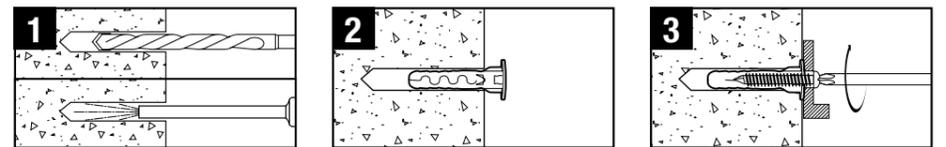

INSTRUÇÕES DE INSTALAÇÃO (MATERIAL OCO)

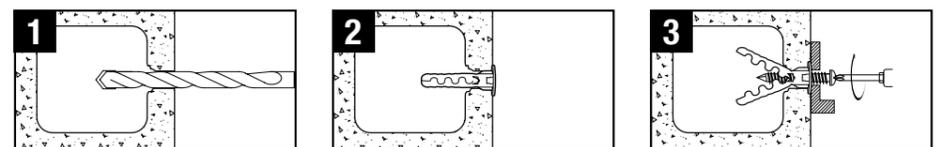

INFORMAÇÃO TÉCNICA

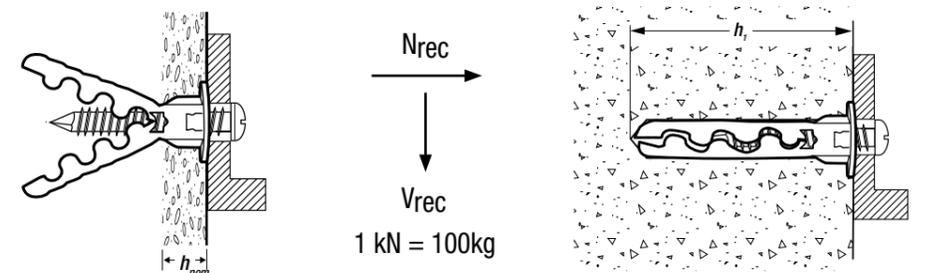

CARGAS RECOMENDADAS - BETÃO NÃO RACHADO - SHARKIE™

$\frac{N_{Rk}}{\gamma_M \cdot \gamma_F} = N_{rec}$
 $\gamma_M = 2.1 \quad \gamma_F = 1.4$

Medida - Diã. da broca x COMPRIMENTO [mm]	Diâmetro do parafuso	h _{nom} [mm]	h ₁ [mm]	N _{rec} [kN]
6 x 30	4	27	35	0.20
8 x 40	4	37	45	0.24

CARGAS RECOMENDADAS - PLACA DE GESSO - SHARKIE™

$\frac{N_{Rk}}{\gamma_M \cdot \gamma_F} = N_{rec}$
 $\gamma_M = 2.1 \quad \gamma_F = 1.4$

Medida - Diã. da broca x COMPRIMENTO [mm]	h _{nom} [mm]	N _{rec} [kN]
6 x 30	12.5	0.05
8 x 40	12.5	0.06

BUCHAS PARA BETÃO

DESCRIÇÃO

- Fixação sem tensão amovível para blocos de betão arejado
- A rosca em espiral encaixa na perfeição no bloco, sem esboroar a superfície do estuque
- A rosca sem-fim garante a remoção do material residual para uma instalação mais fácil
- Nylon de grau elevado para temperatura melhorada
- Instalação simples e rápida com chaves Allen
- Escolha de parafusos flexível - adequado para parafusos para madeira e métricos

APLICAÇÕES

- Quadros
- Prateleiras
- Caixas de correio
- Sensores de movimento
- Iluminação
- Armários com espelho
- Sinalética
- Abraçadeiras para cabos e tubos

MATERIAIS



REFERÊNCIA	Diâmetro haste [mm]	Diâmetro perfuração [mm]	Comprimento [mm]	Chave Allen	U.E.	Master Pack	TABELA
DFM3450100	M6 x 10		50	SW6	50	1	10,61 €
DFM345010P	M6 x 10		50	SW6	4	1	3,71 €
DFM3450200	M8 x 12		60	SW8	50	1	13,79 €
DFM345020P	M8 x 12		60	SW8	4	1	4,03 €
DFM3450300	M10 x 14		70	SW10	40	1	12,73 €
DFM345030P	M10 x 14		70	SW10	4	1	4,24 €

INSTRUÇÕES DE INSTALAÇÃO

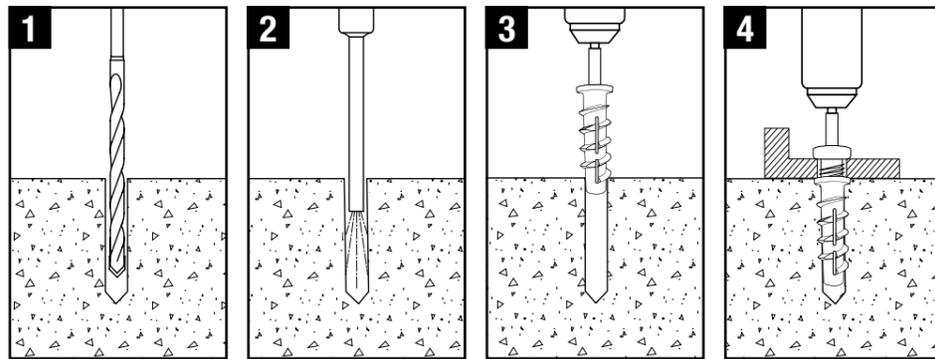

INFORMAÇÃO TÉCNICA

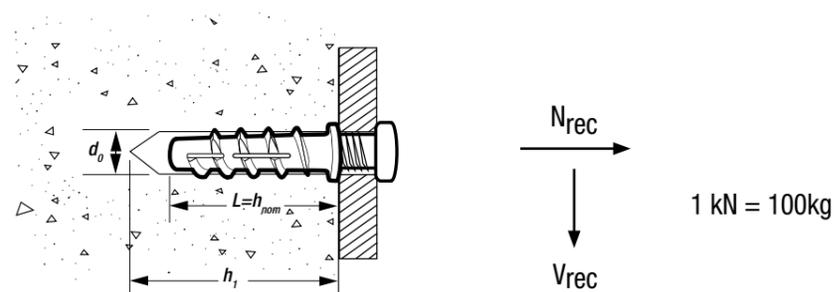

CARGAS RECOMENDADAS - BETÃO CELULAR

Medida - Rosca x Diâmetro da parafuso x d ₀ [mm]	h ₁ [mm]	h _{nom} [mm]	N _{rec} & V _{rec} [kN]
M6 x 5-6 x 10	60	50	0.2
M8 x 8 x 12	70	60	0.3
M10 x 8-10 x 14	80	70	0.4



$$\frac{N_{Rk}}{\gamma_M \cdot \gamma_F} = N_{rec}$$

$$\gamma_M = 2.1 \quad \gamma_F = 1.4$$

TAMPÃO PX UNIVERSAIS

DESCRIÇÃO

- Fixação em nylon universal
- Expansão em materiais de construção sólidos, formação de nós fiável em todos os materiais de construção ocios
- Adequado para parafusos para madeira e painéis de aglomerado

APLICAÇÕES

Fixações de aplicação pouco intensa genérica, incluindo:

- Quadros
- Rodapés
- Calhas para cortinados
- Sensores de movimento

MATERIAIS

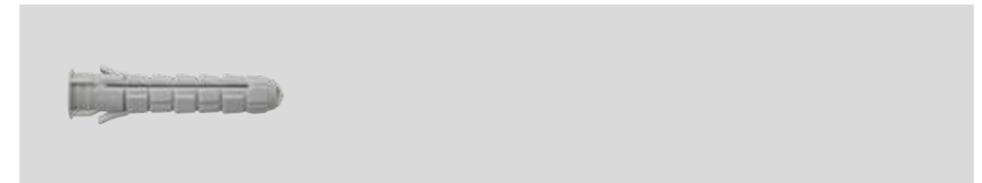

REFERÊNCIA	Comprimento [mm]	Diâmetro da broca [mm]	U.E.	Master Pack	TABELA
DFM3461000	30	6	100	1	4,24 €
DFM346100P	30	6	20	1	3,93 €
DFM3461050	40	8	100	1	7,43 €
DFM346105P	40	8	10	1	3,18 €
DFM3461100	50	10	100	1	6,37 €
DFM346110P	50	10	6	1	3,18 €

INSTRUÇÕES DE INSTALAÇÃO (MATERIAL SÓLIDO)

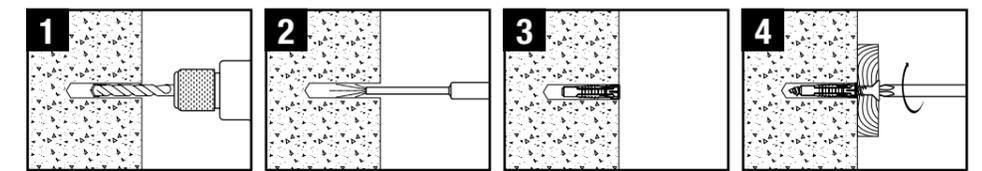

INSTRUÇÕES DE INSTALAÇÃO (MATERIAL HUECO)

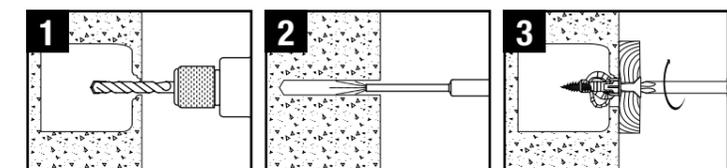

INFORMAÇÃO TÉCNICA

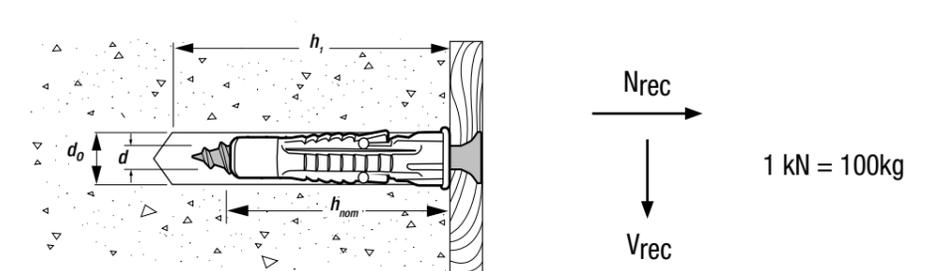

CARGAS RECOMENDADAS - BETÃO NÃO RACHADO - PX-U

Medida = d ₀ x Length [mm]	d [mm]	h _{nom} [mm]	h ₁ [mm]	N _{rec} & V _{rec} (kN)
6 x 30	4 to 5	30	40	0.2
8 x 40	4.5 to 6	40	50	0.3
10 x 50	7 to 8	50	60	0.5



$$\frac{N_{Rk}}{\gamma_M \cdot \gamma_F} = N_{rec}$$

$$\gamma_M = 2.1 \quad \gamma_F = 1.4$$

FIXAÇÃO DIRETA



FERRAMENTA A GÁS E ACESSÓRIOS C5 TRAK-IT

MÁQUINA DE PREGAR A GÁS LEVE, POTENTE E COMPACTA.

A C5 Trak-It é uma potente máquina de pregar a gás, desenvolvida para pregar pregos num vasto leque de substratos, incluindo aço, betão, tijolo e tijolo oco.

É ideal para a instalação de vigas de metal, bem como para pregar fixações secundárias, incluindo molas e fixações de condutas.

As ferramentas DEWALT foram desenvolvidas para suportar as exigências da utilização no local e a C5 não é exceção, integrando um leque de funcionalidades que garantem um funcionamento fiável e conforto do utilizador:

- A ferramenta mais leve e mais pequena da sua classe
- Menos fadiga do operador com uma melhor sensação ergonómica e fantástica manobrabilidade

- Potência de 105 Joules para aplicação no betão mais duro

- Ventoinha inteligente – ventilador temporizado por computador ajustado à ferramenta e à temperatura ambiente

- Filtro de sucção em malha de metal proporciona uma eficaz proteção contra poeiras

O sistema Trak-It também é aprovado pela ETA para pregos XH de 22-27 mm em aplicações de betão. Os pregos XH são zincados através de um processo especial, o que permite a aplicação em betão muito duro com um design "step-shank" para uma ótima penetração.

KIT, BATERIAS E CARREGADOR C5 TRAK-IT

APLICAÇÕES

- Instalação de paredes de gesso com aço em betão, blocos ou aço
- Contraplacado em betão ou blocos
- Aplicação de vigas em betão ou blocos
- Aplicações de construção genéricas

MATERIAIS

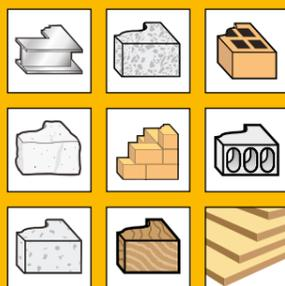

REFERÊNCIA	Descrição	U.E	Master Pack	TABELA
DDF5110500	Pistola para fixação a gás C5 - Carga longa	1	1	1.166,99 €
DDF5140500	Botija de Gás C5 Trak-It - Qtd. 1	20	1	9,02 €
DDF5150500	Alimentador de Substituição C5 - Comprido	1	1	97,60 €
DDF5150550	Alimentador de Substituição C5 - Curto	1	1	95,48 €

BATERIA E CARREGADOR C5 TRAK-IT



REFERÊNCIA	Descrição	U.E	Master Pack	TABELA
DDF5610500	Bateria C5 Trak-It	1	1	76,38 €
DDF5610510	Cabo do Adaptador C5 Trak-It 220V	1	1	47,74 €
DDF5610520	Base do Carregador C5 Trak-It	1	1	65,78 €

PREGOS C5 TRAK-IT

DESCRIÇÃO

- PREGOS PADRÃO:**
- Pregos em forma de bala zincados a partir de 15-40 mm
- PREGOS XH:**
- Pregos galvanizados especiais para betão duro
 - Design de haste escalonada de alto desempenho para uma penetração ótima

APLICAÇÕES

- Aplicações de construção pesadas de cariz genérico, incluindo:
- Instalação de paredes de gesso com aço em betão, blocos ou aço
 - Contraplacado em betão ou blocos
 - Aplicação de vigas em betão ou blocos
 - Materiais pré-fabricados

APROVAÇÕES



PREGOS C5 (COM GAS)



Pregos estándar

Pregos extra duros XH

REFERÊNCIA	Tipo do Prego	ETA	Comprimento [mm]	Diâmetro [mm]	Tamanho da cabeça [mm]	U.E	Master Pack	TABELA
DDF6510015	■ Estándar		15	2.6	6.3	700+1	1	43,26 €
DDF6510020	■ Estándar		20	2.6	6.3	700+1	1	47,13 €
DDF6510025	■ Estándar		25	2.6	6.3	700+1	1	50,74 €
DDF6510030	■ Estándar		30	2.6	6.3	700+1	1	57,95 €
DDF6510035	■ Estándar		35	2.6	6.3	700+1	1	59,66 €
DDF6510040	■ Estándar		40	2.6	6.3	700+1	1	59,74 €
DDF6510017	■ XH		17	3	6.3	700+1	1	99,40 €
DDF6510022	■ XH	•	22	3	6.3	700+1	1	110,21 €
DDF6510027	■ XH	•	27	3	6.3	700+1	1	119,23 €

ACESSÓRIOS DE FIXAÇÃO



Esta linha de grapas, anilhas e abraçadeiras foi projetada especificamente para uma ampla variedade de aplicações no local, incluindo a fixação de caminho de cabos, suportes de aço e barras de madeira.

GRAPAS, ANILHAS E ABRAÇADEIRAS

	REFERÊNCIA	DESCRIÇÃO	 Diâmetro [mm]	Máquina compatível			U.E	Master Pack	TABELA
				C4	C5	DCN890			
	DDF6710016	Agrafo Metálico	16	✓	✓	✓	100	1	18,54 €
	DDF6710020	Agrafo Metálico	20	✓	✓	✓	100	1	22,66 €
	DDF6720050	Suporte para grampo	27.5	-	✓	✓	200	1	38,11 €
	DDF6750000	Anilha para gradeamento	25	✓	✓	✓	200	1	14,42 €
	DDF6750050	Anilha isolante	36	✓	✓	✓	100	1	10,30 €
	DDF6770000	Esquadro de montagem	0	✓	✓	✓	100	1	20,09 €



ACESSÓRIOS DE FIXAÇÃO



*Ao usar a pregadora de betão DCN890, será necessária uma ponta magnética adicional (DCN8902).

GRAPAS, ANILHAS E ABRAÇADEIRAS

	REFERÊNCIA	DESCRIÇÃO	 Diâmetro [mm]	Máquina compatível			U.E	Master Pack	TABELA
				C4	C5	DCN890			
	DDF4400020	Agrafo PVC	20	✓	✓	✓	100	1	27,81 €
	DDF4400025	Agrafo PVC	25	✓	✓	✓	100	1	30,90 €
	DDF6755402	Braçadeira	14-18	✓	✓	-	100	1	35,00 €
	DDF6755404	Braçadeira	20-25	✓	✓	-	50	1	24,00 €
	DDF6755406	Braçadeira	26-32	✓	✓	-	50	1	29,00 €
	DDF6755004	Fita perfurada x 10m	12	✓	✓	✓	1	1	6,00 €
	DDF5260000	Gancho de suspensão	6	✓	✓	✓	100	1	30,90 €



PARAFUSOS AGRUPADOS PARA PAREDES DE GESSO

DESCRIÇÃO

- Parafusos para parede de gesso com cabeça trombeta
- Ponta tipo agulha constante e afiada para uma rápida e fácil instalação
- Disponível com rosca fina e grossa
- Rosca fina para fixação de painéis de gesso a perfis de metal (máx. 0,88 mm)
- Rosca grossa para fixação a perfis de madeira
- Fosfato preto, para melhor resistência à corrosão
- Marcação na cabeça para fácil identificação
- Faixa especialmente desenvolvida para fácil instalação e para impedir encravamentos dos parafusos
- Compatível com DeWALT®, Powers®, HILTI®, Makita®, Senco® e a maioria das chaves de parafusos da concorrência

APLICAÇÕES

- Fixação de painéis de gesso a perfis de metal e madeira

MATERIAIS



APROVAÇÕES



ROSCA FINA - PARA PERFIS DE METAL (MÁX. 0,88mm)

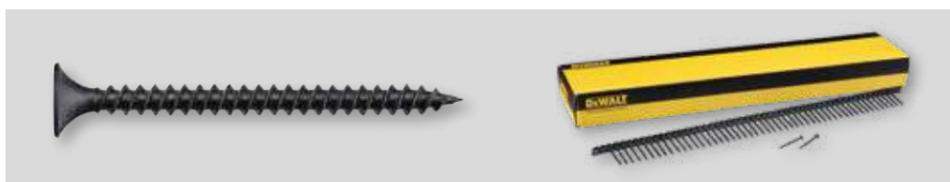

REFERÊNCIA	Tamanho da rosca [mm]	Comprimento [mm]	Parafusos por Faixa	U.E	Master Pack	TABELA
DWF4000250	3.5 x 25		50	1000*	1	23,34 €
DWF4000350	3.5 x 35		50	1000*	1	26,52 €
DWF4000450	3.5 x 45		50	1000*	1	29,71 €
DWF4000550	3.5 x 55		50	1000*	1	31,83 €

*Vendido apenas por embalagem

ROSCA GROSSA - PARA PERFIS DE MADEIRA

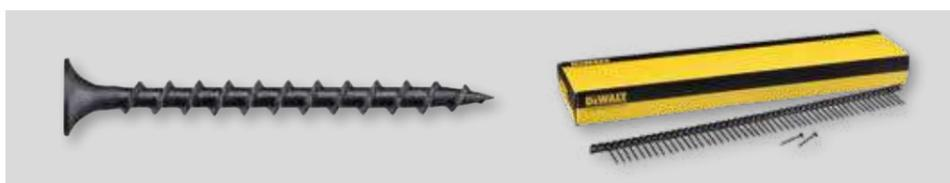

REFERÊNCIA	Tamanho da rosca [mm]	Comprimento [mm]	Parafusos por Faixa	U.E	Master Pack	TABELA
DWF4100350	3.5 x 35		50	1000*	1	22,28 €
DWF4100450	3.5 x 45		50	1000*	1	30,77 €
DWF4100550	3.5 x 55		50	1000*	1	31,83 €

*Vendido apenas por embalagem



Referência	Página	Tabela	Referência	Página	Tabela	Referência	Página	Tabela	Referência	Página	Tabela	Referência	Página	Tabela
1-70-324	97	263,00 €	DCD701N-XJ	18	117,00 €	DCF902D2K-QW	17	235,00 €	DCN8901025	151	30,89 €	DCW600N-XJ	29	246,00 €
1-70-362	97	29,00 €	DCD706D2-QW	16	214,00 €	DCF902N-XJ	18	117,00 €	DCN8901030	151	34,40 €	DCW604NT-XJ	29	322,00 €
1-79-208	94	61,00 €	DCD706N-XJ	18	117,00 €	DCFS950N-XJ	29	590,00 €	DCN8901035	151	38,00 €	DCW604P2-QW	25	565,00 €
1-79-209	94	61,00 €	DCD708D2T-QW	21	231,00 €	DCFS950P2-QW	24	752,00 €	DCN8901040	151	41,19 €	DDF4400020	228	27,81 €
1-79-211	94	74,00 €	DCD709D2T-QW	20	246,00 €	DCG200NT-XJ	36	537,00 €	DCN8901045	151	24,60 €	DDF4400025	228	30,90 €
CON4011-IT	57	27,00 €	DCD709L2T-QW	20	296,00 €	DCG200T2-QW	33	913,00 €	DCN8901050	151	26,36 €	DDF5110500	225	1.166,99 €
D21441-QS	40	225,00 €	DCD710D2-QW	16	139,00 €	DCG405NT-XJ	27	192,00 €	DCN8901055	151	29,30 €	DDF5140500	225	9,02 €
D21570K-QS	41	279,00 €	DCD716D2-QW	16	160,00 €	DCG406N-XJ	27	192,00 €	DCN8901057	151	36,46 €	DDF5150500	225	97,60 €
D23700-QS	55	307,00 €	DCD740N-XJ	26	192,00 €	DCG409NT-XJ	27	246,00 €	DCN8901-XJ	151	128,73 €	DDF5150550	225	95,48 €
D25033K-QS	46	156,00 €	DCD771C2-QW	21	139,00 €	DCG409T1-QW	22	408,00 €	DCN8902015	151	49,33 €	DDF5260000	228	30,90 €
D25133K-QS	46	178,00 €	DCD776C2-QW	20	160,00 €	DCG412M2-QW	22	430,00 €	DCN8902020	151	50,77 €	DDF5610500	225	76,38 €
D25144K-QS	46	235,00 €	DCD776C3-QW	20	186,00 €	DCG412N-XJ	27	139,00 €	DCN8902025	151	55,80 €	DDF5610510	225	47,74 €
D25304D-XJ	49	161,00 €	DCD777S2T-QW	21	182,00 €	DCG418NT-XJ	36	322,00 €	DCN8902-XJ	151	50,98 €	DDF5610520	225	65,78 €
D25333K-QS	46	311,00 €	DCD778S2T-QW	20	199,00 €	DCG418T2-QW	33	591,00 €	DCN8903013	151	46,34 €	DDF6510015	226	43,26 €
D25334K-QS	46	354,00 €	DCD791D2-QW	21	257,00 €	DCG426N-XJ	27	192,00 €	DCN8903017	151	51,49 €	DDF6510017	226	99,40 €
D25413K-QS	46	430,00 €	DCD791P2-QW	21	332,00 €	DCGG571N-XJ	30	278,00 €	DCN8903022	151	54,58 €	DDF6510020	226	47,13 €
D25430K-QS	46	403,00 €	DCD795M2-QW	20	322,00 €	DCH133M1-QW	19	279,00 €	DCN8903027	151	58,70 €	DDF6510022	226	110,21 €
D25481K-QS	47	483,00 €	DCD796D2-QW	20	278,00 €	DCH133NT-XJ	26	192,00 €	DCN8903032	151	61,79 €	DDF6510025	226	50,90 €
D25614K-QS	47	644,00 €	DCD796NT-XJ	26	139,00 €	DCH253M2-QW	19	429,00 €	DCN8903038	151	66,94 €	DDF6510027	226	119,23 €
D25733K-QS	47	752,00 €	DCD796P2-QW	20	354,00 €	DCH253N-XJ	26	246,00 €	DCN8903043	151	50,36 €	DDF6510030	226	57,95 €
D25773K-QS	47	859,00 €	DCD996NT-XJ	26	246,00 €	DCH273N-XJ	26	279,00 €	DCN8903048	151	54,99 €	DDF6510035	226	59,66 €
D25810K-QS	48	430,00 €	DCD996P2-QW	19	468,00 €	DCH273P2T-QW	19	547,00 €	DCN8903053	151	58,59 €	DDF6510040	226	59,74 €
D25832K-QS	48	590,00 €	DCD996P3-QW	19	540,00 €	DCH274P2-QW	19	580,00 €	DCN8903057	151	61,79 €	DDF6710016	227	18,54 €
D25872K-QS	48	698,00 €	DCD999T1-QW	19	408,00 €	DCH323T2-QW	33	752,00 €	DCN8903-XJ	151	33,47 €	DDF6710020	227	22,66 €
D25899K-QS	48	633,00 €	DCE040-XJ	32	53,00 €	DCH333NT-XJ	36	430,00 €	DCN8904-XJ	151	33,47 €	DDF6720050	227	38,11 €
D25902K-QS	48	769,00 €	DCE041K10-XJ	32	204,00 €	DCH333X2-QW	33	860,00 €	DCN8905-XJ	151	257,46 €	DDF6750000	227	14,42 €
D25951K-QS	48	913,00 €	DCE074D1R-QW	73	719,00 €	DCH481N-XJ	36	537,00 €	DCN890N-XJ	29	645,00 €	DDF6750050	227	10,30 €
D25960K-QS	48	1.042,00 €	DCE079D1G-QW	73	1.580,00 €	DCH481X2-QW	33	913,00 €	DCN890P2-QW	24	860,00 €	DDF6755004	228	6,00 €
D25961K-QS	48	1.064,00 €	DCE079D1R-QW	73	1.257,00 €	DCH614N-XJ	36	629,00 €	DCP580NT-XJ	29	247,00 €	DDF6755402	228	35,00 €
D25981K-QS	48	1.612,00 €	DCE080D1GS-QW	73	1.823,00 €	DCH614X2-QW	33	1.020,00 €	DCP580P2-QW	25	511,00 €	DDF6755404	228	24,00 €
D26200-QS	58	253,00 €	DCE080D1RS-QW	73	1.397,00 €	DCH733N-XJ	36	859,00 €	DCR019-QW	31	139,00 €	DDF6755406	228	29,00 €
D26204K-QS	58	328,00 €	DCE0811D1G-QW	72	483,00 €	DCH733X2-QW	33	1.182,00 €	DCS312D2-QW	17	235,00 €	DDF6770000	227	20,09 €
D26411-QS	54	75,00 €	DCE0811D1R-QW	72	375,00 €	DCH773N-XJ	36	967,00 €	DCS312N-XJ	18	149,00 €	DE0714G-XJ	74	13,00 €
D26414-QS	54	107,00 €	DCE0822D1G-QW	72	375,00 €	DCH773Y2-QW	33	1.289,00 €	DCS334NT-XJ	28	246,00 €	DE0730G-XJ	74	19,00 €
D26500-QS	58	220,00 €	DCE0822D1R-QW	72	289,00 €	DCK2110L2T-QW	17	289,00 €	DCS334P2-QW	23	511,00 €	DE0730-XJ	74	19,00 €
D271054-XJ	63	59,00 €	DCE0825D1G-QW	72	429,00 €	DCK2111L2T-QW	17	311,00 €	DCS350N-XJ	29	322,00 €	DE0731-XJ	74	52,00 €
D271055-XJ	63	737,00 €	DCE0825D1R-QW	72	322,00 €	DCK211D2T-QW	17	192,00 €	DCS356NT-XJ	29	192,00 €	DE0734-XJ	74	130,00 €
D27107-QS	63	1.397,00 €	DCE088D1G-QW	72	343,00 €	DCL040-XJ	31	42,00 €	DCS356P2-QW	25	365,00 €	DE0735-XJ	74	260,00 €
D27112-QS	60	752,00 €	DCE088D1R-QW	72	257,00 €	DCL043-XJ	31	85,00 €	DCS365N-XJ	28	447,00 €	DE0737-XJ	74	149,00 €
D27113-QS	60	586,00 €	DCE089D1G-QW	72	569,00 €	DCL074-XJ	31	279,00 €	DCS369M2-QW	23	322,00 €	DE0738-XJ	75	241,00 €
D27300-QS	65	1.812,00 €	DCE089D1R-QW	72	451,00 €	DCL077-XJ	31	124,00 €	DCS369NT-XJ	28	192,00 €	DE0772-XJ	75	353,00 €
D28715-QS	53	354,00 €	DCE089LR-XJ	71	375,00 €	DCL079-XJ	31	279,00 €	DCS371N-XJ	28	322,00 €	DE0881T-XJ	75	138,00 €
D28730-QS	53	231,00 €	DCE40032-XJ	32	53,00 €	DCL510N-XJ	18	53,00 €	DCS373N-XJ	28	246,00 €	DE0882-XJ	75	138,00 €
DCB090-XJ	32	31,00 €	DCE400D2-QW	25	483,00 €	DCM565N-XJ	78	192,00 €	DCS377NT-XJ	28	279,00 €	DE0892G-XJ	75	148,00 €
DCB104-QW	39	231,00 €	DCE400NT-XJ	29	375,00 €	DCM565P1-QW	77	322,00 €	DCS380N-XJ	28	192,00 €	DE0892J-XJ	75	138,00 €
DCB113L2-QW	38	124,00 €	DCE530N-XJ	30	107,00 €	DCM571N-XJ	79	285,00 €	DCS386NT-XJ	28	279,00 €	DE1000-XJ	61	107,00 €
DCB115D2-QW	38	160,00 €	DCE531N-XJ	30	322,00 €	DCM571X1-QW	79	489,00 €	DCS389NT-XJ	36	322,00 €	DE2639-XJ	57	30,00 €
DCB115D3-QW	38	210,00 €	DCE560N-XJ	30	279,00 €	DCM575N-XJ	79	322,00 €	DCS397T2-QW	34	645,00 €	DE2643-XJ	57	20,00 €
DCB115P2-QW	38	235,00 €	DCE5801-XJ	32	80,00 €	DCM575X1-QW	79	532,00 €	DCS391N-XJ	28	192,00 €	DE2644-XJ	57	25,00 €
DCB115P3-QW	38	322,00 €	DCE580N-XJ	30	279,00 €	DCM849N-XJ	27	246,00 €	DCS398T2-QW	35	806,00 €	DE3242-XJ	56	22,00 €
DCB115-QW	39	53,00 €	DCE800N-XJ	28	644,00 €	DCM849P2-QW	22	429,00 €	DCS491N-XJ	30	247,00 €	DE3491-XJ	62	31,00 €
DCB117-QW	39	106,00 €	DCE800T2-QW	23	859,00 €	DCMBA572N-XJ	79	220,00 €	DCS520T2-QW	34	806,00 €	DE3491-XJ	63	31,00 €
DCB118-QW	39	85,00 €	DCF601D2-QW	16	171,00 €	DCMBA572X1-QW	79	425,00 €	DCS551N-XJ	28	139,00 €	DE3494-XJ	62	48,00 €
DCB118X2-QW	39	429,00 €	DCF601N-XJ	18	117,00 €	DCMBA572N-XJ	78	192,00 €	DCS571NT-XJ	27	246,00 €	DE3494-XJ	63	48,00 €
DCB119-XJ	39	74,00 €	DCF6202-XJ	32	74,00 €	DCMBA572N-XJ	78	192,00 €	DCS572NT-XJ	27	247,00 €	DE3495-XJ	62	70,00 €
DCB124-XJ	38	42,00 €	DCF620D2-QW	22	296,00 €	DCMHT563N-XJ	78	192,00 €	DCS573NT-XJ	27	246,00 €	DE3495-XJ	63	70,00 €
DCB126-XJ	38	63,00 €	DCF620M2K-QW	22	349,00 €	DCMHT563P1-QW	77	310,00 €	DCS579NT-XJ	36	322,00 €	DE6272-XJ	59	22,00 €
DCB132-QW	39	113,00 €	DCF620NT-XJ	27	192,00 €	DCMPH566N-XJ	78	214,00 €	DCS579T2-QW	34	645,00 €	DE6274-XJ	59	27,00 €
DCB132T2-QW	39	371,00 €	DCF622NT-XJ	27	192,00 €	DCMPH566P1-QW	77	300,00 €	DCS690N-XJ	37	537,00 €	DE6276-XJ	59	22,00 €
DCB183-XJ	38	70,00 €	DCF680G2-QW	16	139,00 €	DCMPS567N-XJ	78	235,00 €	DCS690X2-QW	35	967,00 €	DE6277-XJ	59	22,00 €
DCB184B-XJ	38	134,00 €	DCF801D2-QW	17	199,00 €	DCMPS567P1-QW	77	328,00 €	DCS7485T2-QW	35	967,00 €	DE6278-XJ	59	31,00 €
DCB184-XJ	38	113,00 €	DCF801N-XJ	18	117,00 €	DCMST561N-XJ	78	192,00 €	DCS777N-XJ	37	537,00 €	DE6292-XJ	55	31,00 €
DCB189-XJ	38	96,00 €	DCF80											

Referência	Página	Tabela	Referência	Página	Tabela	Referência	Página	Tabela	Referência	Página	Tabela	Referência	Página	Tabela
DE7030-XJ	61	53,00 €	DFM1110460	178	21,22 €	DFM2110150	183	24,36 €	DFM351035P	197	4,77 €	DNBDA1538GZ	150	33,98 €
DE7031-XJ	61	96,00 €	DFM111052P	178	4,46 €	DFM211015S	183	13,26 €	DFM3510400	197	15,38 €	DNBDA1538SZ	150	95,77 €
DE7035-XJ	61	91,00 €	DFM1110540	178	33,95 €	DFM2110200	183	47,74 €	DFM351040P	197	5,30 €	DNBDA1545GZ	150	38,10 €
DE7053-QZ	61	22,00 €	DFM1110560	178	34,48 €	DFM211020S	183	25,46 €	DFM3510450	197	18,04 €	DNBDA1550GZ	150	44,28 €
DE7260-XJ	61	268,00 €	DFM1110580	178	18,57 €	DFM2110550	183	11,69 €	DFM351045P	197	5,83 €	DNBDA1550SZ	150	122,55 €
DE7333-XJ	65	49,00 €	DFM111058P	178	4,77 €	DFM211055S	183	6,37 €	DFM3510500	197	28,64 €	DNBDA1564GZ	150	49,43 €
DE7450-XJ	64	75,00 €	DFM1110600	178	19,63 €	DFM2110600	183	19,49 €	DFM351050P	197	6,90 €	DNBHL2315Z	150	12,61 €
DE7778-XJ	62	38,00 €	DFM1110620	178	21,22 €	DFM211060S	183	10,61 €	DFM3520350	197	11,67 €	DNBHL2318Z	150	12,61 €
DFC1110050	200	32,89 €	DFM1110640	178	20,69 €	DFM2110650	183	40,84 €	DFM352035P	197	2,86 €	DNBHL2325Z	150	8,93 €
DFC1230000	203	19,10 €	DFM111064P	178	5,30 €	DFM211065S	183	21,22 €	DFM3520400	197	15,38 €	DNBSB1625S316Z	150	59,47 €
DFC1230050	203	18,04 €	DFM1110680	178	24,40 €	DFM2110700	183	21,22 €	DFM352040P	197	3,18 €	DNBSB1625Z	150	12,26 €
DFC1230100	203	18,04 €	DFM1110720	178	13,79 €	DFM2110750	183	42,44 €	DFM3520450	197	11,14 €	DNBSB1632Z	150	8,24 €
DFC1250000	206	20,58 €	DFM1110780	178	30,77 €	DFM2200000	184	23,34 €	DFM352045P	197	4,77 €	DNBSB1638Z	150	8,65 €
DFC1320000	208	14,32 €	DFM1110800	178	32,89 €	DFM2310000	181	45,09 €	DFM3520500	197	14,32 €	DNBSB1645Z	150	10,81 €
DFC1510000	210	13,05 €	DFM1110810	178	16,97 €	DFM2310050	181	49,86 €	DFM352050P	197	4,99 €	DNBSB1650S316Z	150	62,72 €
DFC1510050	210	13,05 €	DFM1110830	178	21,22 €	DFM2310100	181	106,09 €	DFM3520550	197	16,44 €	DNBSB1650Z	150	11,33 €
DFC1510100	210	13,26 €	DFM1110870	178	27,58 €	DFM3110000	187	33,42 €	DFM352055P	197	5,30 €	DNBSB1664Z	150	12,98 €
DFC1510150	210	15,22 €	DFM1110880	178	31,83 €	DFM3110240	186	16,97 €	DFM3520650	197	28,64 €	DNBT1820GZ	150	6,38 €
DFC1610000	205	30,77 €	DFM1110920	178	31,83 €	DFM3110280	186	12,73 €	DFM352065P	197	6,90 €	DNBT1825GZ	150	7,03 €
DFC1610000	207	30,77 €	DFM1110940	178	106,09 €	DFM3130000	191	13,79 €	DFM354000P	193	3,93 €	DNBT1830GZ	150	9,17 €
DFC1610000	209	30,77 €	DFM1150120	179	36,07 €	DFM3130050	191	15,91 €	DFM354001P	193	6,05 €	DNBT1835GZ	150	9,73 €
DFC1610050	205	42,44 €	DFM1150230	179	51,98 €	DFM3130100	191	17,50 €	DFM354002P	193	6,37 €	DNBT1835SZ	150	35,68 €
DFC1610050	207	42,44 €	DFM1150320	179	32,89 €	DFM3130150	191	18,88 €	DFM354003P	193	6,90 €	DNBT1840GZ	150	11,33 €
DFC1610100	205	47,74 €	DFM1150620	179	25,46 €	DFM3130200	191	12,73 €	DFM3540040	193	21,22 €	DNBT1850GZ	150	12,98 €
DFC1610150	205	270,53 €	DFM1150660	179	33,95 €	DFM3130250	191	15,38 €	DFM354004P	193	7,43 €	DNBT1850SZ	150	54,07 €
DFC1610350	200	68,96 €	DFM1150730	179	50,92 €	DFM3130300	191	18,04 €	DFM3540050	193	25,46 €	DNDL50Z	151	18,40 €
DFC1630500	200	2.121,80 €	DFM1150780	179	43,50 €	DFM3130350	191	11,14 €	DFM3540060	193	28,11 €	DNPT2863G12Z	151	59,09 €
DFC1640200	211	7,43 €	DFM121039P	179	3,71 €	DFM3130400	191	13,26 €	DFM3540090	194	16,44 €	DNPT2863Z	151	47,29 €
DFC1640350	210	16,97 €	DFM1210450	179	32,89 €	DFM3130450	191	27,58 €	DFM354039P	194	3,93 €	DNPT28R50G12Z	151	59,09 €
DFC1650050	212	29,71 €	DFM121045P	179	3,18 €	DFM3130500	190	14,64 €	DFM3540400	194	23,87 €	DNPT28R50Z	151	47,29 €
DFC1660000	212	2,65 €	DFM1210480	179	38,19 €	DFM321005P	192	3,18 €	DFM354040P	194	6,05 €	DNPT28R63G12Z	151	70,97 €
DFC1660050	212	3,18 €	DFM1210510	179	23,34 €	DFM321006P	192	4,77 €	DFM3540410	194	27,05 €	DNPT28R63Z	151	54,39 €
DFC1660100	212	5,30 €	DFM121051P	179	4,77 €	DFM321007P	192	3,18 €	DFM354041P	194	6,37 €	DNPT28R75G12Z	151	78,06 €
DFC1670000	212	2,97 €	DFM1210540	179	26,52 €	DFM321015P	192	4,77 €	DFM3540420	194	31,30 €	DNPT28R75Z	151	59,09 €
DFC1670050	212	13,79 €	DFM1210570	179	18,04 €	DFM321018P	192	5,30 €	DFM354042P	194	6,90 €	DNPT3190G12Z	151	82,78 €
DFC1670200	212	1,96 €	DFM1210600	180	14,96 €	DFM3211000	192	5,30 €	DFM3540430	194	21,22 €	DNPT3190Z	151	70,97 €
DFC1670250	212	2,02 €	DFM1430001	170	14,62 €	DFM3211050	192	7,43 €	DFM354043P	194	7,43 €	DNPT31R90G12Z	151	94,58 €
DFC1670300	212	2,12 €	DFM1430002	170	21,75 €	DFM321106S	192	4,24 €	DFM3540440	194	25,46 €	DNPT31R90Z	151	82,78 €
DFC1670350	212	2,23 €	DFM1430003	170	22,81 €	DFM321107S	192	6,90 €	DFM3540450	194	28,11 €	DNW28R50E	150	36,77 €
DFC1670450	212	2,27 €	DFM1430007	170	21,75 €	DFM321110S	192	7,43 €	DFM411000P	215	5,52 €	DNW28R75E	150	42,02 €
DFC1670500	212	2,29 €	DFM1430008	170	27,05 €	DFM321115S	192	8,49 €	DFM4120000	215	74,26 €	DNW3190G12E	150	73,53 €
DFC1670550	212	2,31 €	DFM1430009	170	30,24 €	DFM321118S	192	10,61 €	DFM412000P	215	4,24 €	DNW31R75E	150	50,42 €
DFC1690000	211	0,71 €	DFM1430010	170	35,54 €	DFM3310000	188	22,49 €	DFM424015P	217	9,76 €	DNW31R90E	150	52,52 €
DFC4130000	213	4,24 €	DFM1430011	170	43,50 €	DFM3310050	188	19,10 €	DFM424050P	217	2,97 €	DPC100TC-QS	68	268,00 €
DFC4130050	213	6,37 €	DFM1430012	170	26,52 €	DFM3310100	188	15,91 €	DFM424055P	217	2,97 €	DPC6MRC-QS	68	160,00 €
DFC4130100	213	9,55 €	DFM1430014	170	30,77 €	DFM3310150	188	24,93 €	DFM4401000	218	10,61 €	DPN1664PP-XJ	67	139,00 €
DFC4130150	213	18,78 €	DFM1430015	170	29,17 €	DFM344000P	219	3,18 €	DFM4410400	218	11,14 €	DPN1850PP-XJ	67	113,00 €
DFC4710000	213	2,97 €	DFM1430016	170	33,95 €	DFM344015P	219	2,12 €	DFM441040P	218	3,39 €	DFM441040P	67	156,00 €
DFC4710050	213	2,33 €	DFM1430017	170	37,66 €	DFM344020P	219	2,65 €	DFM4410500	218	21,22 €	DPN75C-XJ	67	440,00 €
DFC4710100	213	3,08 €	DFM1430019	170	48,80 €	DFM344025P	219	2,65 €	DFM4410510	218	12,73 €	DPN9033-XJ	67	300,00 €
DFC4730050	213	11,14 €	DFM1430020	170	30,66 €	DFM344030P	219	2,97 €	DFM441051P	218	3,82 €	DPN90C-XJ	67	500,00 €
DFC4730100	213	14,22 €	DFM1430021	170	32,89 €	DFM3441000	219	3,39 €	DFM4410600	218	13,26 €	DPS8016-XJ	67	106,00 €
DFM1110010	178	20,16 €	DFM1430022	170	42,44 €	DFM3441050	219	3,71 €	DFM441060P	218	4,24 €	DPSB21N1-XJ	67	85,00 €
DFM1110020	178	20,26 €	DFM143003S	170	14,85 €	DFM3441150	219	4,77 €	DFM4460050	220	3,71 €	DPSSX38-XJ	67	96,00 €
DFM1110060	178	25,67 €	DFM143004S	170	14,64 €	DFM3441200	219	4,03 €	DFM4460100	220	5,83 €	DRS18100-XJ	151	15,45 €
DFM111006P	178	3,71 €	DFM143005S	170	23,34 €	DFM3441250	219	3,71 €	DFM4540050	216	19,63 €	DST8006Z	151	5,36 €
DFM1110100	178	27,58 €	DFM143008S	170	18,30 €	DFM3450100	221	10,61 €	DFM4540100	216	13,26 €	DST8008Z	151	5,77 €
DFM111010P	178	3,93 €	DFM143010S	170	24,40 €	DFM345010P	221	3,71 €	DFMNH5150	196	31,83 €	DST8010Z	151	6,30 €
DFM1110120	178	31,83 €	DFM143011S	170	29,49 €	DFM3450200	221	13,79 €	DFMNH5250	195	37,13 €	DST8014Z	151	8,19 €
DFM1110140	178	31,83 €	DFM1440001	173	19,10 €	DFM345020P	221	4,03 €	DFMNP300	196	26,52 €	DST8016Z	151	4,73 €
DFM111014P	178	4,24 €	DFM1440002	173	19,10 €	DFM3450300	221	12,73 €	DFMNP395	195	37,13 €	DSTSX12Z	151	6,71 €
DFM1110160	178	32,89 €	DFM1440003	173	19,10 €	DFM345030P	221	4,24 €	DFMNP500	196	42,44 €	DSTSX15Z	151	8,60 €
DFM1110180	178	19,63 €	DFM1450002	176	27,37 €	DFM3461000	222	4,24 €	DFS9150B1G-QZ	151	72,10 €	DSTSX22Z	151	11,55 €
DFM1110220	178	41,38 €	DFM1450003	176	27,58 €	DFM346100P	222	3,93 €	DFS9175B1G-QZ	151	75,19 €	DSTSX25Z	151	9,45 €
DFM1110230	178	19,10 €	DFM2100010	184	0,58 €	DFM3461050	222	7,43 €	DFS9200B1G-QZ	151	78,28 €	DSTSX35SE	151	66,82 €
DFM111023P	178	3,71 €	DFM2100060	184	0,64 €	DFM346105P	222	3,18 €	DHS780T2A-QW	35	1.397,00 €	DSTSX35Z	151	21,01 €
DFM1110320	178	23,55 €	DFM2100110	184	1,06 €	DFM3461100	222	6,37 €	DMF1550-XJ	67	214,00 €	DT0109-QZ	157	50,36 €
DFM111032P	178	4,03 €	DFM2100160	184	1,49 €	DFM346110P	222	3,18 €	DNBA1632GZ	150	19,58 €	DT1090-QZ	127	95,43 €
DFM1110340	178	25,46 €	DFM2100210	184	2,97 €	DFM3510250	197	12,20 €	DNBA1638GZ	150	21,51 €	DT1094-QZ	129	5,62 €
DFM1110360	178	25,99 €	DFM2100260	184	3,71 €	DFM351025P	197	2,86 €	DNBA1644GZ	150	23,33 €	DT1095-QZ	129	5,62 €
DFM1110400	178	27,58 €	DFM2110000	183	13,88 €	DFM3510300	197	15,91 €	DNBA1650GZ	150	25,86 €	DT1306-QZ	144	56,64 €
DFM111040P	178	4,24 €	DFM2110100	183	19,10 €	DFM351030P	197	3,18 €	DNBA1663GZ	150	27,74 €	DT1471-QZ	129	56,64 €
DFM1110440	178	31,83 €	DFM211010S	183	10,40 €	DFM3510350	197	11,67 €	DNBDA1532GZ					

Referência	Página	Tabela	Referência	Página	Tabela	Referência	Página	Tabela	Referência	Página	Tabela	Referência	Página	Tabela
DT4310-QZ	128	73,11 €	DT4589-QZ	117	48,81 €	DT50011-QZ	115	7,03 €	DT5545-QZ	113	21,57 €	DT60819-QZ	110	60,92 €
DT4311-QZ	128	73,11 €	DT4590-QZ	117	56,73 €	DT50013-QZ	115	8,65 €	DT5546-QZ	113	22,62 €	DT60820-QZ	110	68,34 €
DT4320-QZ	128	79,41 €	DT4592-QZ	117	14,62 €	DT50016-QZ	115	10,81 €	DT5547-QZ	113	27,63 €	DT60821-QZ	110	98,47 €
DT4321-QZ	128	79,50 €	DT4600-QZ	117	11,19 €	DT50017-QZ	115	11,35 €	DT5548-QZ	113	31,05 €	DT60822-QZ	110	60,92 €
DT4322-QZ	128	96,19 €	DT4602-QZ	117	11,53 €	DT50018-QZ	115	11,89 €	DT5549-QZ	113	32,43 €	DT60823-QZ	110	77,87 €
DT4324-QZ	128	104,93 €	DT4604-QZ	117	11,81 €	DT50050-QZ	115	60,25 €	DT5550-QZ	113	36,79 €	DT60824-QZ	110	65,74 €
DT4330-QZ	128	97,88 €	DT4606-QZ	117	12,75 €	DT50060-QZ	115	69,00 €	DT5551-QZ	113	40,92 €	DT60825-QZ	110	80,51 €
DT4331-QZ	128	109,99 €	DT4608-QZ	117	13,37 €	DT5026-QZ	115	26,85 €	DT5552-QZ	113	43,68 €	DT60826-QZ	110	113,30 €
DT4350-QZ	128	98,62 €	DT4610-QZ	117	14,60 €	DT5027-QZ	115	33,76 €	DT5553-QZ	113	47,59 €	DT60827-QZ	110	54,57 €
DT4351-QZ	128	112,81 €	DT4612-QZ	117	16,49 €	DT5030-QZ	115	48,49 €	DT5554-QZ	113	55,37 €	DT60828-QZ	110	83,21 €
DT4352-QZ	128	99,27 €	DT4614-QZ	117	18,44 €	DT5034-QZ	113	2,88 €	DT5555-QZ	113	61,60 €	DT60829-QZ	110	66,49 €
DT4353-QZ	128	130,34 €	DT4615-QZ	117	20,33 €	DT5035-QZ	113	2,98 €	DT5556-QZ	113	61,10 €	DT60830-QZ	110	86,87 €
DT4370-QZ	128	88,50 €	DT4616-QZ	117	22,84 €	DT5036-QZ	113	3,08 €	DT5557-QZ	113	72,96 €	DT60831-QZ	110	104,39 €
DT4391-QZ	146	0,93 €	DT4618-QZ	117	26,01 €	DT5037-QZ	113	3,19 €	DT5558-QZ	113	77,92 €	DT60832-QZ	110	64,59 €
DT43902-QZ	146	1,03 €	DT4620-QZ	117	36,15 €	DT5038-QZ	113	3,29 €	DT5559-QZ	113	81,50 €	DT60833-QZ	110	95,34 €
DT43903-QZ	146	0,98 €	DT4762-QZ	116	3,14 €	DT5039-QZ	113	3,29 €	DT5560-QZ	113	93,87 €	DT60834-QZ	110	82,10 €
DT43904-QZ	146	1,13 €	DT4763-QZ	116	2,90 €	DT5040-QZ	113	3,29 €	DT5561-QZ	113	106,05 €	DT60835-QZ	110	105,88 €
DT43905-QZ	146	1,03 €	DT4765-QZ	116	3,53 €	DT5041-QZ	113	3,44 €	DT5562-QZ	113	112,62 €	DT60836-QZ	110	150,35 €
DT43906-QZ	146	1,24 €	DT4766-QZ	116	3,53 €	DT5042-QZ	113	3,54 €	DT5563-QZ	113	119,12 €	DT60837-QZ	110	89,39 €
DT43909-QZ	146	4,12 €	DT4767-QZ	116	3,70 €	DT5043-QZ	113	2,26 €	DT5921-QZ	115	32,36 €	DT60838-QZ	110	113,30 €
DT43910-QZ	146	1,08 €	DT4768-QZ	116	3,91 €	DT5044-QZ	113	2,42 €	DT5922-QZ	115	32,36 €	DT60839-QZ	110	124,98 €
DT43911-QZ	146	1,18 €	DT4769-QZ	116	4,02 €	DT5045-QZ	113	2,83 €	DT5922-QZ	115	26,01 €	DT60840-QZ	110	105,84 €
DT43913-QZ	146	2,88 €	DT4770-QZ	116	4,43 €	DT5046-QZ	113	3,08 €	DT5922-QZ	153	26,01 €	DT60842-QZ	110	122,87 €
DT43916-QZ	146	1,70 €	DT4771-QZ	116	4,46 €	DT5047-QZ	113	3,34 €	DT5923-QZ	115	60,10 €	DT60844-QZ	110	113,43 €
DT43917-QZ	146	1,91 €	DT4772-QZ	116	4,80 €	DT5048-QZ	113	3,49 €	DT5923-QZ	153	60,10 €	DT60845-QZ	110	149,34 €
DT43918-QZ	146	2,73 €	DT4773-QZ	116	5,29 €	DT5049-QZ	113	3,90 €	DT5929-QZ	115	126,89 €	DT60846-QZ	110	204,35 €
DT43919-QZ	146	4,36 €	DT4774-QZ	116	5,63 €	DT5050-QZ	113	4,27 €	DT5929-QZ	153	126,89 €	DT60847-QZ	110	149,34 €
DT43931-QZ	147	1,44 €	DT4775-QZ	116	5,90 €	DT5051-QZ	113	4,52 €	DT5930-QZ	152	70,00 €	DT6502-QZ	102	1,46 €
DT43932-QZ	147	1,51 €	DT4776-QZ	116	6,34 €	DT5052-QZ	113	4,93 €	DT60000-QZ	104	4,84 €	DT6504-QZ	102	1,27 €
DT43935-QZ	147	1,49 €	DT4777-QZ	116	7,40 €	DT5053-QZ	113	5,19 €	DT60001-QZ	104	4,86 €	DT6505-QZ	102	1,41 €
DT43936-QZ	147	1,57 €	DT4778-QZ	116	7,45 €	DT5054-QZ	113	5,96 €	DT60003-QZ	104	5,05 €	DT6506-QZ	102	1,51 €
DT43939-QZ	147	3,71 €	DT4849-QZ	116	9,04 €	DT5055-QZ	113	6,11 €	DT60004-QZ	104	5,36 €	DT6507-QZ	102	1,60 €
DT43940-QZ	147	1,75 €	DT4871-QZ	116	10,20 €	DT5056-QZ	113	6,99 €	DT60099-QZ	104	24,72 €	DT6508-QZ	102	1,71 €
DT43941-QZ	147	1,96 €	DT4872-QZ	116	11,59 €	DT5057-QZ	113	7,30 €	DT60230-QZ	109	136,97 €	DT6509-QZ	102	1,90 €
DT43942-QZ	147	2,88 €	DT4873-QZ	116	14,01 €	DT5058-QZ	113	8,42 €	DT60231-QZ	109	146,75 €	DT6510-QZ	102	2,05 €
DT43943-QZ	147	3,14 €	DT4874-QZ	116	17,10 €	DT5059-QZ	113	8,68 €	DT60232-QZ	109	185,88 €	DT6515-QZ	103	3,84 €
DT43946-QZ	147	2,88 €	DT4875-QZ	116	22,50 €	DT5060-QZ	113	9,86 €	DT60233-QZ	109	205,45 €	DT6516-QZ	103	3,84 €
DT43947-QZ	147	3,71 €	DT4876-QZ	116	25,92 €	DT5061-QZ	113	10,22 €	DT60234-QZ	109	234,80 €	DT6517-QZ	103	4,73 €
DT4394-QZ	129	36,04 €	DT4877-QZ	116	31,05 €	DT5062-QZ	113	10,63 €	DT60235-QZ	109	254,37 €	DT6518-QZ	103	4,73 €
DT4395-QZ	129	28,84 €	DT4900-QZ	114	3,46 €	DT5202-QZ	114	2,78 €	DT60302-QZ	104	10,56 €	DT6519-QZ	103	4,73 €
DT4503-QZ	116	1,56 €	DT4901-QZ	114	3,46 €	DT5203-QZ	114	2,88 €	DT60302-QZ	152	10,56 €	DT6520-QZ	103	4,95 €
DT4504-QZ	116	1,61 €	DT4902-QZ	114	4,52 €	DT5204-QZ	114	2,98 €	DT60330-QZ	111	23,11 €	DT6521-QZ	103	5,12 €
DT4505-QZ	116	1,61 €	DT4903-QZ	114	4,91 €	DT5205-QZ	114	3,08 €	DT60340-QZ	109	55,56 €	DT6522-QZ	103	5,35 €
DT4506-QZ	116	1,73 €	DT4904-QZ	114	5,26 €	DT5206-QZ	114	3,08 €	DT60341-QZ	109	59,83 €	DT6523-QZ	103	7,69 €
DT4507-QZ	116	1,84 €	DT4905-QZ	114	3,02 €	DT5208-QZ	114	3,19 €	DT60342-QZ	109	64,11 €	DT6524-QZ	103	6,07 €
DT4508-QZ	116	2,06 €	DT4906-QZ	114	3,36 €	DT5209-QZ	114	3,19 €	DT60343-QZ	109	68,38 €	DT6525-QZ	103	8,64 €
DT4509-QZ	116	2,34 €	DT4907-QZ	114	3,80 €	DT5211-QZ	114	2,01 €	DT6037-QZ	103	21,61 €	DT6526-QZ	103	11,48 €
DT4510-QZ	116	2,62 €	DT4908-QZ	114	4,24 €	DT5212-QZ	114	2,16 €	DT6038-QZ	103	22,84 €	DT6526-QZ	102	2,48 €
DT4511-QZ	116	3,46 €	DT4909-QZ	114	4,82 €	DT5214-QZ	114	2,26 €	DT6039-QZ	103	23,45 €	DT6527-QZ	102	2,48 €
DT4512-QZ	116	3,73 €	DT4911-QZ	114	5,26 €	DT5215-QZ	114	2,51 €	DT6040-QZ	103	24,12 €	DT6528-QZ	102	2,48 €
DT4513-QZ	116	4,23 €	DT4912-QZ	114	7,44 €	DT5216-QZ	114	2,62 €	DT6041-QZ	103	28,41 €	DT6529-QZ	102	2,72 €
DT4514-QZ	116	4,51 €	DT4913-QZ	114	8,56 €	DT5217-QZ	114	2,88 €	DT6042-QZ	103	29,02 €	DT6530-QZ	102	2,92 €
DT4516-QZ	116	5,74 €	DT4914-QZ	114	11,14 €	DT5218-QZ	114	3,19 €	DT6043-QZ	103	32,14 €	DT6533-QZ	102	3,02 €
DT4518-QZ	116	6,24 €	DT4916-QZ	114	13,87 €	DT5219-QZ	114	4,01 €	DT6044-QZ	103	35,82 €	DT6534-QZ	102	3,46 €
DT4520-QZ	116	7,02 €	DT4951-QZ	119	36,71 €	DT5220-QZ	114	4,88 €	DT6045-QZ	103	42,00 €	DT6536-QZ	102	5,45 €
DT4535-QZ	153	7,84 €	DT4952-QZ	119	43,05 €	DT5221-QZ	114	5,45 €	DT6046-QZ	103	114,79 €	DT6536-QZ	102	3,26 €
DT4535-QZ	153	7,84 €	DT4956-QZ	114	22,58 €	DT5222-QZ	114	6,48 €	DT6046-QZ	159	114,79 €	DT6537-QZ	102	3,36 €
DT4541-QZ	117	16,80 €	DT4956-QZ	152	22,58 €	DT5224-QZ	114	7,76 €	DT6047-QZ	103	8,91 €	DT6537-QZ	102	3,36 €
DT4543-QZ	117	19,42 €	DT4958-QZ	114	2,87 €	DT5226-QZ	114	9,04 €	DT60701-QZ	112	10,26 €	DT6542-QZ	102	3,46 €
DT4575-QZ	117	14,90 €	DT4959-QZ	114	2,87 €	DT5227-QZ	114	9,76 €	DT60702-QZ	112	13,01 €	DT6542-QZ	102	1,96 €
DT4576-QZ	117	16,02 €	DT4963-QZ	114	6,53 €	DT5228-QZ	114	18,75 €	DT60703-QZ	112	10,26 €	DT6542-QZ	102	2,16 €
DT4577-QZ	117	18,61 €	DT4968-QZ	114	50,00 €	DT5229-QZ	114	22,81 €	DT60704-QZ	112	11,43 €	DT6542-QZ	102	2,57 €
DT4578-QZ	117	19,85 €	DT4968-QZ	152	50,00 €	DT5230-QZ	114	23,99 €	DT60705-QZ	112	20,60 €	DT6542-QZ	102	2,57 €
DT4579-QZ	117	22,16 €	DT50000-QZ	115	5,41 €	DT5535-QZ	113	8,69 €	DT60809-QZ	110	56,16 €	DT6542-QZ	102	3,09 €
DT4580-QZ	117	24,12 €	DT50001-QZ	115	5,41 €	DT5536-QZ	113	11,20 €	DT60810-QZ	110	63,04 €	DT6542-QZ	102	3,30 €
DT4581-QZ	117	24,46 €	DT50002-QZ	115	5,41 €	DT5537-QZ	113	11,20 €	DT60811-QZ	110	56,69 €	DT6542-QZ	102	3,40 €
DT4582-QZ	117	26,37 €	DT50003-QZ	115	5,41 €	DT5538-QZ	113	11,91 €	DT60812-QZ	110	65,21 €	DT6542-QZ	102	3,60 €
DT4583-QZ	117	28,06 €	DT50004-QZ	115	5,95 €	DT5539-QZ	113	13,24 €	DT60813-QZ	110	43,45 €	DT6542-QZ	102	3,71 €
DT4584-QZ	117	28,68 €	DT50005-QZ	115	5,95 €	DT5540-QZ	113	15,12 €	DT60814-QZ	110	65,74 €	DT6542-QZ	102	3,81 €
DT4585-QZ	117	30,87 €	DT50006-QZ	115	6,49 €	DT5541-QZ	113	15,12 €	DT60815-QZ	110	60,40 €	DT6542-QZ	102	4,22 €
DT4586-QZ	117	32,11 €	DT50007-QZ	115	6,49 €	DT5542-QZ	113	15,71 €	DT60816-QZ	110	56,69 €	DT6542-QZ	102	4,33 €
DT4587-QZ	117	35,59 €	DT50008-QZ	115	6,49 €	DT5543-QZ	113	16,32 €	DT60817-QZ	110	66,75 €	DT6542-QZ	102	4,63 €
DT4588-QZ	117	38,13 €	DT50009-QZ	115	6,49 €	DT5544-QZ	113	20,63 €	DT60818-QZ	110	90,57 €	DT6542-QZ	102	4,94 €

Referência	Página	Tabela	Referência	Página	Tabela	Referência	Página	Tabela	Referência	Página	Tabela	Referência	Página	Tabela
DT6687-XJ	102	5,25 €	DT7030-QZ	119	18,14 €	DT7267-QZ	123	30,17 €	DT7604-XJ	125	5,96 €	DT8258-QZ	122	25,86 €
DT6688-XJ	102	5,46 €	DT7040-QZ	118	18,18 €	DT7268-QZ	123	30,17 €	DT7605-XJ					

Referência	Página	Tabela	Referência	Página	Tabela	Referência	Página	Tabela	Referência	Página	Tabela	Referência	Página	Tabela
DT8907-QZ	107	5,87 €	DT9501-QZ	105	7,49 €	DT9591-QZ	105	22,05 €	DT99550-QZ	135	74,15 €	DW341K-QS	56	160,00 €
DT8908-QZ	107	5,92 €	DT9502-QZ	105	3,56 €	DT9597-QZ	105	13,50 €	DT99551-QZ	135	54,89 €	DW625E-QS	58	354,00 €
DT8909-QZ	107	7,99 €	DT9503-QZ	105	5,46 €	DT9598-QZ	105	16,60 €	DT99552-QZ	135	37,59 €	DW680-QS	58	204,00 €
DT8910-QZ	107	5,13 €	DT9504-QZ	105	2,91 €	DT9599-QZ	105	23,81 €	DT99553-QZ	135	29,14 €	DW682K-QS	58	232,00 €
DT8911-QZ	107	5,81 €	DT9505-QZ	105	3,42 €	DT9600-QZ	105	24,87 €	DT99554-QZ	135	24,00 €	DW721KN-QS	64	2.580,00 €
DT8912-QZ	107	6,01 €	DT9506-QZ	105	5,73 €	DT9602-QZ	105	19,69 €	DT99555-QZ	135	30,79 €	DW729KN-QS	64	3.909,00 €
DT8913-QZ	107	6,23 €	DT9507-QZ	105	9,43 €	DT9603-QZ	105	16,60 €	DT99560-QZ	127	23,58 €	DW733-QS	65	752,00 €
DT8914-QZ	107	7,17 €	DT9508-QZ	105	2,91 €	DT9604-QZ	106	27,96 €	DT99561-QZ	127	29,66 €	DW738-QS	65	806,00 €
DT8915-QZ	107	8,42 €	DT9509-QZ	105	3,42 €	DT9605-QZ	106	31,43 €	DT99562-QZ	127	24,30 €	DW743N-QS	63	967,00 €
DT8916-QZ	107	6,06 €	DT9510-QZ	105	4,76 €	DT9609-QZ	106	22,33 €	DT99563-QZ	127	30,89 €	DW872-QS	53	537,00 €
DT8917-QZ	107	8,23 €	DT9511-QZ	105	7,68 €	DT9610-QZ	106	32,64 €	DT99564-QZ	127	37,90 €	DW876-QS	65	1.021,00 €
DT8920-QZ	107	6,84 €	DT9512-QZ	105	10,45 €	DT9611-QZ	106	24,36 €	DT99565-QZ	129	67,97 €	DWC410-QS	41	231,00 €
DT8922-QZ	107	6,43 €	DT9514-QZ	105	2,91 €	DT9612-QZ	106	25,14 €	DT99567-QZ	129	85,98 €	DWD014S-QS	40	91,00 €
DT8923-QZ	107	7,03 €	DT9515-QZ	105	3,42 €	DT9613-QZ	106	35,17 €	DT99568-QZ	129	85,33 €	DWD024KS-QS	41	94,00 €
DT8924-QZ	107	8,23 €	DT9516-QZ	105	5,09 €	DT9615-QZ	106	27,96 €	DT99570-QZ	129	115,11 €	DWD024S-QS	41	89,00 €
DT8925-QZ	107	9,57 €	DT9517-QZ	105	6,80 €	DT9616-QZ	106	38,83 €	DT99571-QZ	129	93,97 €	DWD112S-QS	40	124,00 €
DT8926-QZ	107	10,77 €	DT9518-QZ	105	16,67 €	DT9618-QZ	106	39,85 €	DT99574-QZ	129	117,40 €	DWD241-QS	40	278,00 €
DT8927-QZ	107	28,43 €	DT9519-QZ	105	3,14 €	DT9619-QZ	106	44,51 €	DT99576-QZ	129	150,12 €	DWE522KS-QS	41	188,00 €
DT8928-QZ	107	8,23 €	DT9520-QZ	105	3,70 €	DT9625-QZ	105	7,31 €	DT99583-QZ	144	5,60 €	DWE524KS-QS	41	203,00 €
DT8929-QZ	107	9,66 €	DT9521-QZ	105	4,72 €	DT9630-QZ	104	1,78 €	DT99584-QZ	144	5,60 €	DWE530KS-QS	41	268,00 €
DT8930-QZ	107	10,58 €	DT9522-QZ	105	8,13 €	DT9631-QZ	104	1,72 €	DT99591-QZ	137	108,13 €	DWE1622K-QS	41	1.118,00 €
DT8931-QZ	107	12,67 €	DT9524-QZ	105	3,28 €	DT9635-QZ	104	1,72 €	DT99593-QZ	137	48,30 €	DWE305PK-QS	56	160,00 €
DT8932-QZ	107	28,66 €	DT9525-QZ	105	3,70 €	DT9639-QZ	104	1,85 €	DTM3022-QZ	141	6,15 €	DWE315KT-QS	54	204,00 €
DT8933-QZ	107	10,64 €	DT9526-QZ	105	5,09 €	DT9641-QZ	104	1,85 €	DTM3023-QZ	141	6,15 €	DWE315-QS	54	139,00 €
DT8934-QZ	107	12,30 €	DT9527-QZ	105	7,12 €	DT9642-QZ	104	2,54 €	DTM3025-QZ	141	6,15 €	DWE398-QS	56	468,00 €
DT8935-QZ	107	12,80 €	DT9528-QZ	105	3,42 €	DT9644-QZ	104	2,08 €	DTM3092-QZ	141	6,15 €	DWE4016-QS	50	63,00 €
DT8936-QZ	107	15,39 €	DT9529-QZ	105	3,70 €	DT9645-QZ	104	2,73 €	DTM3093-QZ	141	6,15 €	DWE4056-QS	50	75,00 €
DT8937-QZ	107	25,61 €	DT9530-QZ	105	5,09 €	DT9647-QZ	104	2,61 €	DTM3095-QZ	141	6,15 €	DWE4057-QS	50	80,00 €
DT8938-QZ	107	13,54 €	DT9531-QZ	105	6,98 €	DT9648-QZ	104	3,05 €	DTM3103-QZ	141	7,38 €	DWE4156KD-QS	50	103,00 €
DT8939-QZ	107	14,24 €	DT9532-QZ	105	7,91 €	DT9650-QZ	104	3,58 €	DTM3105-QZ	141	7,38 €	DWE4156-QS	50	80,00 €
DT8940-QZ	107	16,37 €	DT9533-QZ	105	12,99 €	DT9651-QZ	104	3,75 €	DTM3107-QZ	141	7,38 €	DWE4157-QS	50	80,00 €
DT8941-QZ	107	16,13 €	DT9534-QZ	105	14,01 €	DT9653-QZ	104	4,58 €	DTM3123-QZ	141	9,85 €	DWE4206-QS	50	107,00 €
DT8942-QZ	107	26,35 €	DT9536-QZ	105	5,09 €	DT9654-QZ	104	6,46 €	DTM3125-QZ	141	9,85 €	DWE4207-QS	50	113,00 €
DT8950-QZ	108	46,08 €	DT9537-QZ	105	5,46 €	DT9655-QZ	104	5,73 €	DTM3127-QZ	141	9,85 €	DWE4217-QS	50	135,00 €
DT8955-QZ	108	46,92 €	DT9539-QZ	105	3,56 €	DT9656-QZ	104	9,85 €	DTM8551-QZ	141	18,47 €	DWE4227-QS	50	150,00 €
DT8956-QZ	108	54,08 €	DT9540-QZ	105	4,16 €	DT9657-QZ	104	6,75 €	DTM8552-QZ	141	18,47 €	DWE4233-QS	50	139,00 €
DT8957-QZ	108	69,66 €	DT9541-QZ	105	5,46 €	DT9658-QZ	104	11,90 €	DTM8556-QZ	141	9,85 €	DWE4237-QS	51	145,00 €
DT8965-QZ	108	66,60 €	DT9542-QZ	105	6,98 €	DT9659-QZ	104	13,98 €	DTM8558-QZ	141	9,85 €	DWE4238-QS	51	150,00 €
DT8966-QZ	108	77,88 €	DT9543-QZ	105	7,99 €	DT9660-QZ	104	16,32 €	DTM8560-QZ	141	7,38 €	DWE4257-QS	51	193,00 €
DT8967-QZ	108	78,86 €	DT9544-QZ	105	9,80 €	DT9661-QZ	104	17,59 €	DTM8562-QZ	141	7,38 €	DWE4277-QS	51	182,00 €
DT8968-QZ	108	92,17 €	DT9545-QZ	105	12,43 €	DT9662-QZ	104	1,46 €	DTM8621-QZ	141	9,85 €	DWE4357-QS	51	214,00 €
DT8969-QZ	108	100,35 €	DT9546-QZ	105	20,20 €	DT9663-QZ	104	1,46 €	DTM8622-QZ	141	9,85 €	DWE4369-QS	51	232,00 €
DT8971-QZ	108	103,45 €	DT9548-QZ	105	4,62 €	DT9664-QZ	104	1,72 €	DTM8624-QZ	141	9,85 €	DWE4557-QS	51	188,00 €
DT8972-QZ	108	117,77 €	DT9549-QZ	105	6,01 €	DT9680-QZ	107	31,25 €	DTM8655-QZ	141	9,85 €	DWE4579-QS	52	221,00 €
DT8976-QZ	108	55,80 €	DT9552-QZ	105	5,22 €	DT9681-QZ	107	39,20 €	DTM8656-QZ	141	9,85 €	DWE46150-XJ	52	70,00 €
DT8976-QZ	152	55,80 €	DT9553-QZ	105	6,10 €	DT9682-QZ	107	33,79 €	DTM8659-QZ	141	18,47 €	DWE46225-XJ	52	81,00 €
DT90002-QZ	144	24,56 €	DT9554-QZ	105	7,91 €	DT9683-QZ	107	36,79 €	DTM8660-QZ	141	18,47 €	DWE46229-XJ	52	124,00 €
DT90003-QZ	144	24,56 €	DT9555-QZ	105	8,55 €	DT9684-QZ	107	39,20 €	DTM8663-QZ	141	6,15 €	DWE4884-QS	53	107,00 €
DT90004-QZ	144	24,05 €	DT9556-QZ	105	9,20 €	DT9685-QZ	107	44,00 €	DTM8664-QZ	141	6,15 €	DWE490-QS	52	113,00 €
DT90006-QZ	144	27,38 €	DT9557-QZ	105	12,99 €	DT9686-QZ	107	36,79 €	DTM8667-QZ	141	6,15 €	DWE492-QS	52	117,00 €
DT90008-QZ	144	30,19 €	DT9558-QZ	105	21,77 €	DT9687-QZ	107	42,99 €	DTM8668-QZ	141	6,15 €	DWE492S-QS	52	128,00 €
DT90009-QZ	144	29,29 €	DT9560-QZ	105	6,47 €	DT9688-QZ	107	40,90 €	DTM8671-QZ	141	7,38 €	DWE494-QS	52	139,00 €
DT90010-QZ	144	29,29 €	DT9561-QZ	105	6,80 €	DT9689-QZ	107	60,04 €	DTM8675-QZ	141	9,85 €	DWE496-QS	52	182,00 €
DT90011-QZ	144	33,04 €	DT9566-QZ	105	7,17 €	DT9690-QZ	107	44,00 €	DTM8681-QZ	141	17,00 €	DWE4997-QS	53	268,00 €
DT90012-QZ	144	33,98 €	DT9567-QZ	105	7,49 €	DT9691-QZ	107	64,20 €	DTM8682-QZ	141	17,00 €	DWE550-QS	55	124,00 €
DT90016-QZ	144	115,50 €	DT9568-QZ	105	9,34 €	DT9692-QZ	107	71,41 €	DTM8683-QZ	141	17,00 €	DWE560-QS	55	167,00 €
DT90016-QZ	160	115,50 €	DT9569-QZ	105	9,43 €	DT9694-QZ	107	75,57 €	DW03050-XJ	70	150,00 €	DWE576K-QS	55	210,00 €
DT90237-QZ	116	33,00 €	DT9570-QZ	105	15,07 €	DT9696-QZ	107	81,72 €	DW030PL-XJ	70	31,05 €	DWE600S-QS	58	193,00 €
DT90237-QZ	153	33,00 €	DT9571-QZ	105	23,30 €	DT9700-QZ	106	14,53 €	DW03101-XJ	70	214,00 €	DWE6411-QS	57	96,00 €
DT90238-QZ	116	80,00 €	DT9573-QZ	105	8,13 €	DT9700-QZ	152	14,53 €	DW033-XJ	70	63,00 €	DWE6411Z-IT	57	117,00 €
DT90238-QZ	153	80,00 €	DT9574-QZ	105	8,23 €	DT9800-QZ	106	24,87 €	DW088CG-XJ	71	190,00 €	DWE6423-QS	57	134,00 €
DT90239-QZ	117	8,67 €	DT9575-QZ	105	8,23 €	DT9803-QZ	106	30,05 €	DW088KD-XJ	71	263,00 €	DWE7485-QS	64	569,00 €
DT90240-QZ	117	9,92 €	DT9576-QZ	105	11,93 €	DT9812-QZ	106	26,44 €	DW088K-XJ	71	175,00 €	DWE74911-XJ	64	203,00 €
DT90241-QZ	117	12,53 €	DT9578-QZ	105	8,65 €	DT9814-QZ	106	217,24 €	DW089CG-XJ	71	310,00 €	DWE74912-XJ	64	91,00 €
DT90242-QZ	117	13,82 €	DT9579-QZ	105	9,16 €	DT9815-QZ	106	31,62 €	DW096PK-XJ	74	494,00 €	DWE7492-QS	64	859,00 €
DT90243-QZ	117	15,53 €	DT9580-QZ	105	8,32 €	DT9816-QZ	106	136,59 €	DW099S-XJ	70	106,00 €	DWF4000250	150	23,34 €
DT90244-QZ	117	17,65 €	DT9581-QZ	105	12,99 €	DT9818-QZ	106	45,58 €	DW268K-QS	40	204,00 €	DWF4000250	229	23,34 €
DT90245-QZ	117	24,55 €	DT9582-QZ	105	16,60 €	DT9827-QZ	106	33,14 €	DW269K-QS	40	214,00 €	DWF4000350	150	26,52 €
DT90247-QZ	115	80,79 €	DT9583-QZ	105	25,93 €	DT9830-QZ	106	45,02 €	DW275KN-QS	40	161,00 €	DWF4000350	229	26,52 €
DT90292-QZ	117	9,30 €	DT9587-QZ	105	11,46 €	DT9834-QZ	106	37,30 €	DW292-QS	40	246,00 €	DWF4000450	150	29,71 €
DT90293-QZ	117	11,00 €	DT9588-QZ	105	10,45 €	DT9837-QZ	106	48,67 €	DW294-QS	40	263,00 €	DWF4000450	229	29,71 €
DT90294-QZ	149	48,00 €	DT9589-QZ	105	14,52 €	DT9839-QZ	106	48,67 €	DW331K-QS	56	177,00 €	DWF4000550	150	31,83 €
DT9500-QZ	105	6,38 €	DT9590-QZ	105	19,69 €	DT9841-QZ	106	53,34 €	DW333K-QS	56	192,00 €	DWF4000550	229	31,83 €

Referência	Página	Tabela	Referência	Página	Tabela	Referência	Página	Tabela	Referência	Página	Tabela	Referência	Página	Tabela
DWF4100350	150	22,28 €	DWHT0-83192	91	19,69 €	DWHT51388-0	87	26,29 €	DWST1-71196	96	141,00 €	DWST83402-1	96	270,00 €
DWF4100350	229	22,28 €	DWHT0-83193	91	21,89 €	DWHT51439-0								

O PLANO DE MANUTENÇÃO QUE PRECISA!

2 4 ANOS ANOS

COBRE DURANTE 2 OU 4 ANOS DEFEITOS DE FABRICAÇÃO, MONTAGEM E DESGASTE POR USO NORMAL

DEWALT TOTAL SERVICE

BENEFÍCIOS

REDUÇÃO DOS CUSTOS ANUAIS DE MANUTENÇÃO

RECOLHA E ENTREGA DA MÁQUINA NA OBRA

CUSTOS FIXOS SEM GASTOS ADICIONAIS

MELHOR PLANEAMENTO FINANCEIRO SEM CUSTOS INESPERADOS

MAIOR RAPIDEZ NAS REPARAÇÕES

FAMÍLIAS DE PRODUTOS!

MARTELOS ELETROPNEUMÁTICOS



PREGADORA DE BETÃO SEM FIO

PREGADORA DE BETÃO A GÁS



Stanley Black & Decker Holdings, S.A.R.L.
Sucursal em Portugal

Centro Empresarial Arquiparque
Rua Dr. António Borges, nº 1, 2º Piso
1495-131 Algés
Telefone: 214.667.500



GOSTO DEWALT
Descubra as últimas novidades, promoções e muito mais em:



O seu Revendedor DeWALT:

ATILA®

Dá vida aos seus projetos

www.DEWALT.com



REGISTE-SE

O esquema de cores amarelo e preto é utilizado pela DeWALT Power Tools and Accessories como marca registada. A DeWALT reserva-se o direito de alterar toda e qualquer promoção em qualquer altura sem aviso prévio. As promoções estão disponíveis enquanto houver stocks. Vigência a partir de 3 de Fevereiro de 2021. Preços recomendados sem IVA.

MY DEWALT

Seja o primeiro a receber as novidades e promoções da DEWALT